

BULLETIN

NEPRODEJNÉ

produktový průvodce pro stavebníky, řemeslníky a kutily

REVEGO

Pocket systém

SICAM

Nábytkářský veletrh

CLEAF

Dodejte interiéru osobitý vzhled



KUCHYŇSKÝ OSTRŮVEK

Na co se zaměřit při jeho
plánování a vybavení

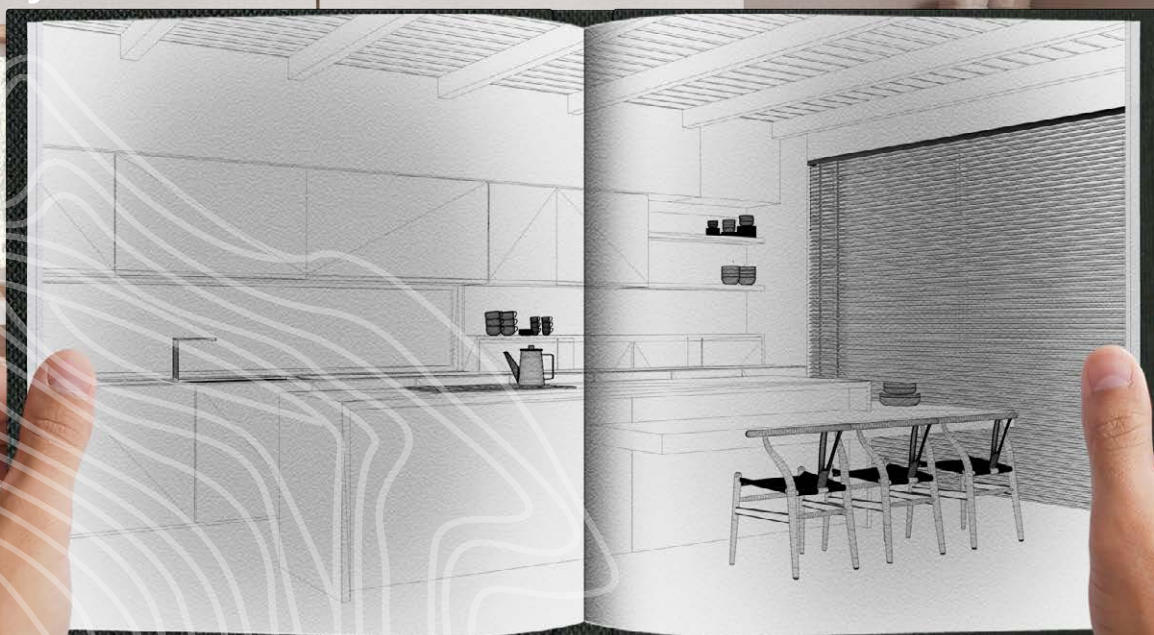

Obsah

- 4** Kuchyňský ostrůvek
- Na co se zaměřit při plánování a vybavení
- 20** Odsávání v ostrůvku / Franke
- 21** Akumulátorová pila / Festool
- 22** Dodejte interiéru osobitý vzhled / CLEAF
- 24** REVEGO Pocket systém / Blum
- 26** Stylově uložené oblečení / Kesseböhmer
- 27** Čas na více. Nová kolekce 24+ / Egger
- 28** Rauvisio Brilliant s hranou / Rehau
- 29** Exkluzivní osvětlení zásuvek / Hettich
- 30** Kronodesign Inspirace by... / Kronospan
- 32** Bezpečnostní vstupní dveře chrání rodinu i majetek / Solodoor
- 34** Produktové portfolio / Europlac
- 36** Nábytkářský veletrh SICAM 2023
- 38** Osvětlení sladěné do detailu / Laguna





Vážení zákazníci,

v tomto roce jsme mohli vidět klesající ceny převážné části námi prodávaných materiálů, ale ani to nestačilo, aby se zastavil propad poptávky, který nyní probíhá nejen ve stavebnictví, ale v celé české ekonomice. Toto ochlazení hospodářství nám mimo jiných vlivů naordinovala Česká národní banka navýšením a udržováním základní úrokové sazby na 7 % jako lék na snížení inflace, což se v námi prodávaných materiálech více než podařilo a ceny dokonce meziročně klesají.

Doufejme tedy, že Česká národní banka začne základní úrokovou sazbu z nebeských výšin 7 % (naposledy tak vysoko snad byla 4/1999) opět snižovat, a tím se rozhybe i hypoteční trh, a tím i naše odvětví.

Chceme Vám s kolegy popřát nejen klidné a radostné vánoční svátky, ale také pevné zdraví a mnoho osobních i profesních úspěchů v nadcházejícím roce. Ať Vás provází štěstí a veselí po celý příští rok, aby se nám společně dařilo překonávat překážky a prožívat nová dobrodružství.

PETR SCHROM
člen představenstva
DŘEVO TRUST, a. s.



S RESPEKTEM



S ODHODLÁNÍM



S ROZVAHOU

JIŽ 25 LET JSOU VAŠE POTŘEBY
NAŠÍM HNACÍM MOTOREM.

Děkujeme!



Kuchyňský ostrůvek

Na co se zaměřit při jeho plánování a vybavení

Kuchyňské ostrůvky jsou v moderních domácnostech stále více oblíbené. Není divu. Tyto výrazné a praktické prvky kuchyně přinášejí nejen estetickou hodnotu, ale také řadu funkčních výhod. Pojďte se s námi zamyslet nad tím, co je potřeba zvážit, než se pro ostrůvek rozhodnete, jaké jsou jeho hlavní výhody a jak ho vhodně zařadit do vašeho prostoru.

Při návrhu kuchyňského ostrůvku je potřeba zohlednit, jakým způsobem budete tento prostor využívat. Jen tak budete schopni vybrat tu nejlepší variantu.



Uvažujete, zda je ostrůvek vhodný do vaší kuchyně? Každé uspořádání kuchyňského prostoru má své výhody a nevýhody a je třeba zvážit, co je pro vaše potřeby nejlepší. Ať už se rozhodnete pro jakýkoliv tvar kuchyně, je třeba to udělat pečlivě a zohlednit své potřeby a životní styl. Rozhodně nešlápnete vedle, když se poradíte s designérem nebo odborníkem, který vám poskytne rady a doporučení právě pro vaši situaci.

Velikost a umístění ostrůvku

Tím hlavním, na co byste se měli zaměřit, je velikost a umístění ostrůvku. Měli byste zohlednit velikost své kuchyně, aby ostrůvek nezabral příliš mnoho prostoru a neomezoval tak pohyb. Ideálně by měl být ostrůvek umístěný tak, aby byl snadno přístupný ze všech stran a aby neblokoval průchod do jiných částí kuchyně. Ostrůvek se nejčastěji hodí do větších kuchyní, kde je dostatek prostoru pro jeho umístění.

Ostrůvek by měl být přístupný ze všech stran a neměl by nijak omezovat pohyb v prostoru.

Vytvoření ostrůvku v malé kuchyni tvaru L může být praktické a stylové.



Praktické funkce kuchyňského ostrůvku

Existuje několik situací, ve kterých může být ostrůvek v kuchyni velkým přínosem. Vybrali jsme pro vás ty nejběžnější:

1 Oddělení pracovního a jídelního prostoru v kuchyni

Ostrůvek v kuchyni může být nejen praktickým, ale také estetickým a designovým prvkem, který dokáže ovlivnit celkový vzhled kuchyně. Pokud přemýšlíte o tom, že byste chtěli v kuchyni oddělit pracovní a jídelní prostor, ostrůvek může být vhodnou volbou. Jasně vymezí jednotlivé oblasti a nabízí možnost konfigurovat celkovou dispozici kuchyně podle vašich individuálních potřeb.

Kuchyňský ostrůvek je skvělým způsobem, jak dodat vaší kuchyni styl a zároveň vytvořit funkční oddělení prostoru jídelní a kuchyňské části. Zároveň jej při použití sedacího nábytku můžete využít jako další prostor pro posezení.



2 Extra pracovní plocha pro přípravu jídla, varná plocha nebo mycí centrum

Pokud vám chybí prostor na pracovní desce během přípravy jídla, ostrůvek je skvělým řešením, které vám umožní mít na dosah ruky veškeré potřebné suroviny a nástroje. Kromě toho může sloužit jako plocha pro varnou desku. Můžete tak připravovat jídlo přímo na ostrůvku, aniž byste museli běhat mezi různými částmi kuchyně. Umístěním dřezové jednotky na ostrůvek pak získáte praktické mycí centrum, které usnadní následný úklid.



Dřez BOX 490
490 x 440 x 200 mm
D868316
SINKS

Cedník SD237 BOX
černý plast
D902579
SINKS



Stojánek na kořenky
ORGA-LINE, 450 mm
D395572
BLUM

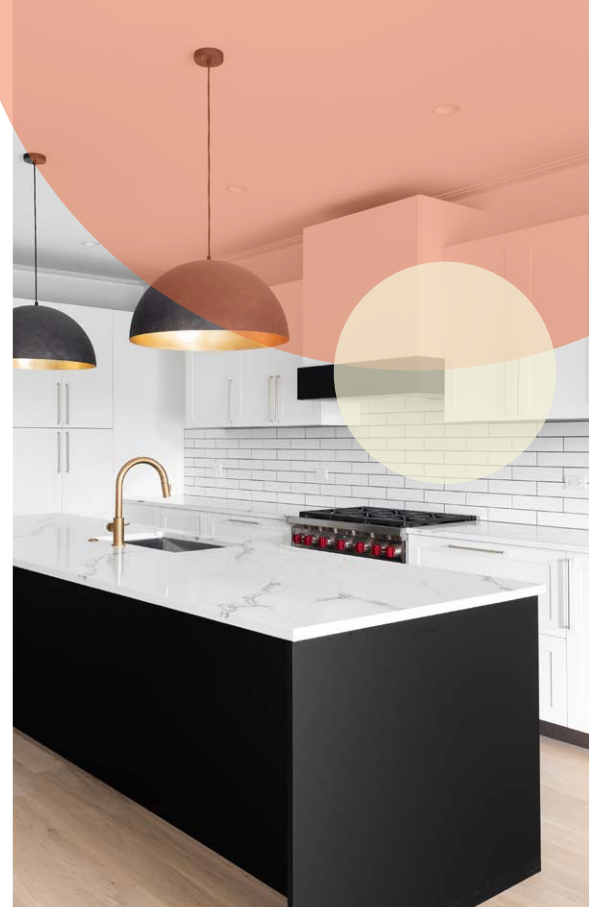



Stojánek na kořenky
AMBIA-LINE
D635046
BLUM

Foto: BLUM

3 Možnost krátkodobého uskladnění nádobí

Kdo by v kuchyni nepostrádal dostatek místa pro nádobí? Ostrůvek může být skvělým řešením na dočasné odložení čistého nádobí, které je připravené k použití. Zároveň můžete na ostrůvku umístit použité nádobí nebo předměty, které čekají na důkladnou očistu. Tím získáte přehled a usnadníte si úklid kuchyně, aniž byste museli být omezeni pouze na myčku nebo skříňky.

Nádobí, kuchyňské nástroje a další potřebné věci můžete umístit tak, aby byly snadno dostupné při vaření a přípravě jídel. Tímto způsobem si můžete vytvořit funkční a ergonomické pracoviště, které zjednoduší vaše každodenní úkoly v kuchyni.



Vinotéka elegantně umístěná v prostorném ostrůvku je skvělý způsob, jak mít oblíbená vína po ruce při přípravě jídel a zároveň získat stylový a praktický prvek v kuchyni.

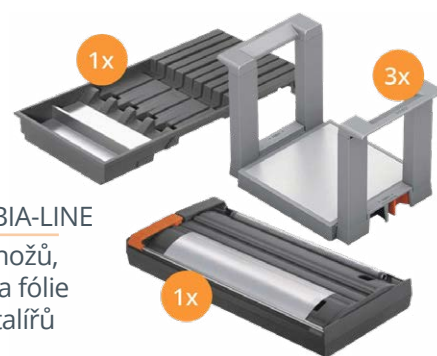

Sada AMBIA-LINE

1x držák nožů,
1x řezačka fólie
3x držák talířů
D790917
BLUM

Otevřené police na oblíbené kuchařky a praktické odkládací prostory pro nádobí - skvělý způsob, jak mít vše snadno dostupné a uklizené prostřednictvím moderního a stylového kuchyňského ostrůvku.

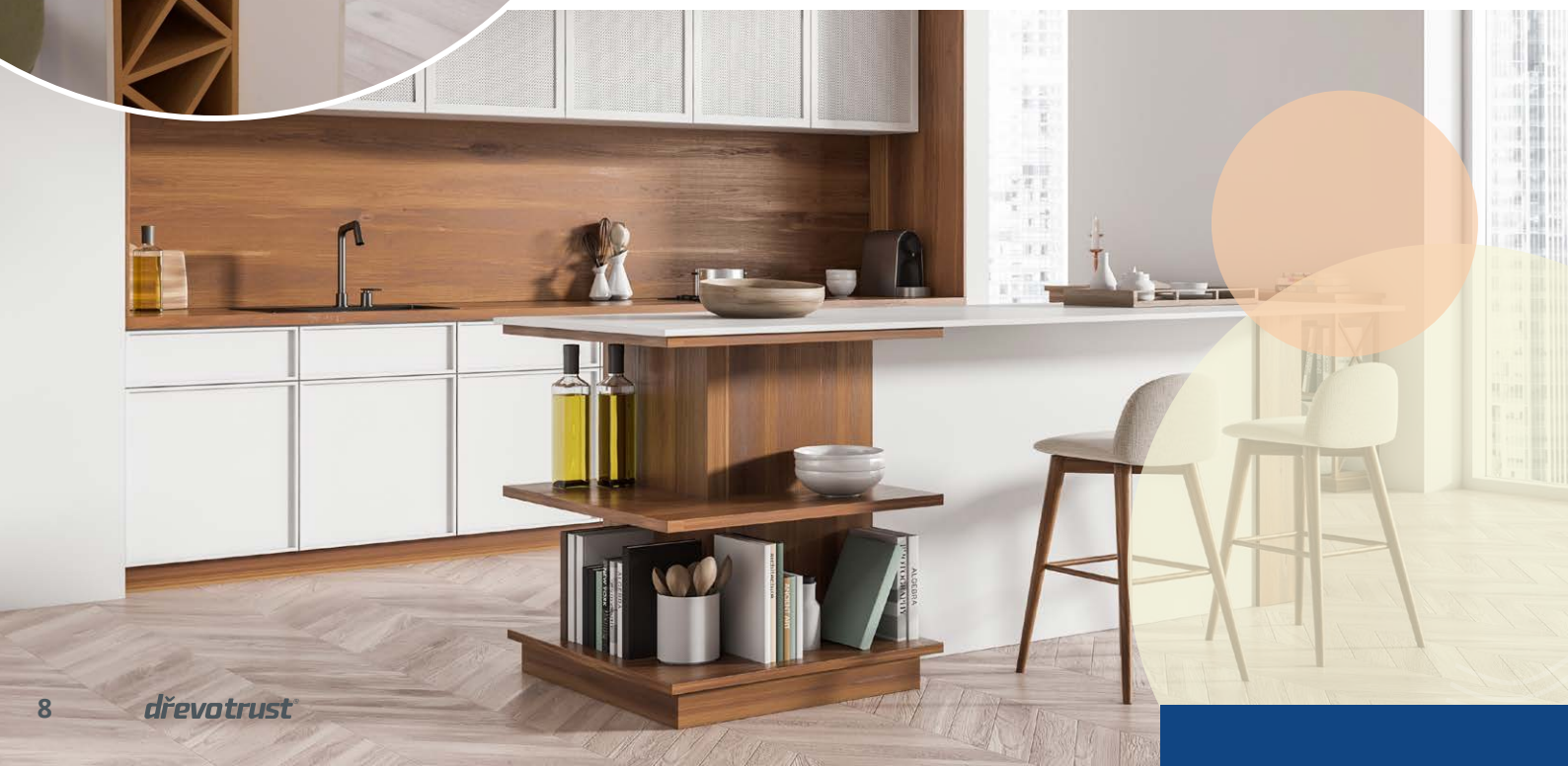

4 Prostor pro posezení a konzumaci jídel

Pokud máte dostatek místa, k ostrůvku můžete umístit několik barových židlí, které vytvářejí příjemné a pohodlné místo pro stolování. Tímto způsobem se kuchyně stává více společenskou a hosté mohou být v blízkosti, zatímco vaříte nebo připravujete jídlo. Ostrůvek s posezením umožňuje interakci s hosty i během procesu konzumace jídla a vytváří příjemnou atmosféru pro společně strávené chvíle při jídle.

V tomto případě zvažte dostatečný prostor pro nohy, aby bylo sezení u ostrůvku pohodlné. Skříňky nebo zásuvky umístěné pod stolovou deskou mohou takový prostor hodně omezit.

“ Dokonce i v dispozičně menších kuchyních může u ostrůvku vzniknout prostor pro příležitostné posezení s přáteli.

Pokud se má stát kuchyňský ostrůvek místem setkávání s přáteli, myslete při jeho navrhování na dostatečný prostor na nohy při sezení.





5 Estetický designový prvek a dominantní část kuchyně

Díky možnosti volby různých materiálů a povrchových úprav můžete ostrůvek přizpůsobit svému osobnímu stylu a vkusu. Například můžete zvolit ostrůvek s mramorovou nebo dřevěnou pracovní deskou, která dodá kuchyni elegantní a luxusní vzhled. Ostrůvek může být ozvláštněn dalšími designovými prvky, jako jsou moderní osvětlení nebo unikátní barové židle, aby vytvořil skutečně stylový a poutavý prostor.

“ Svým vzhledem může ostrůvek přinést do kuchyně neuvěřitelný estetický prvek, a zaujmout tak hlavní roli v celém kuchyňském prostoru.



K551 Calacatta Olympus SU
pracovní deska Slim line
bílé jádro
12 / 650 x 4 100 mm
D887790
Kronospan

K552 White Iceberg Marble SU
pracovní deska s ABS hranou
38 / 635 x 4 100 mm
D881859
Kronospan





Oblý tvar kuchyňského ostrůvku je dosažen použitím ohybatelné MDF desky a laminátu. Tyto materiály tak dokážou vytvořit unikátní design.

Využít můžete naši službu DT Lisování laminátů.

DT LISOVÁNÍ LAMINÁTŮ

Uspadněte si práci s naší službou pro vás. Je to tak jednoduché - vyberete si nosič, laminát, který budete chtít zalisovat, a zadáte rozměry dílců. Pak už jen počkáte na hotovou zakázku.



Více o lisování laminátů naleznete zde.

DT OPRACOVÁNÍ KOMPAKTNÍCH DESEK

V rámci našich služeb nabízíme profesionální opracování kompaktních desek dle vašich požadavků na přesnou míru.



Více o opracování desek naleznete zde.



4915 Blue Steel RM
kompaktní deska
černé jádro
12 / 650 x 3 650 mm
D857922
Resopal

3524 Colorado 60
kompaktní deska
černé jádro
12 / 650 x 3 650 mm
D857912
Resopal

Organizace prostoru

Ostrůvek v kuchyni je místem, kde se rodina a přátelé mohou setkávat, povídat si a společně vařit. S pečlivým plánováním a správným vybavením se může stát nejen praktickým, ale i útulným místem k relaxaci.

Při plánování ostrůvku v kuchyni je důležité zaměřit se na organizaci prostoru. Je nezbytné promyslet, jakým způsobem bude ostrůvek využíván a jak ho začlenit do fungujícího pracovního procesu.

Budete potřebovat **dostatek úložného prostoru**, abyste měli veškeré potřebné kuchyňské náčiní, nádobí a potraviny při ruce. Zvažte použití zásuvek, polic nebo skříněk, které vám umožní efektivně a systematicky uložit veškeré vybavení.

Dalším faktorem, který stojí za zvážení, je **ergonomie**. Ujistěte se, že prostor kolem ostrůvku je dostatečný, aby se v něm dalo pohodlně pohybovat a pracovat. Je také důležité zvážit umístění důležitých pracovních zón, jako jsou dřez, sporák a pracovní plocha, aby byly snadno dosažitelné ze všech stran ostrůvku.

Pro vytvoření efektivní pracovní plochy, která vám usnadní každodenní vaření a přípravu jídel, jsou klíčové organizace prostoru, dostatek úložného prostoru a ergonomie.



Přinášíme vám několik tipů, jak správně prostor v kuchyni zorganizovat.

1 Koncept pracovního trojúhelníku

Můžete vzít v potaz klasický koncept pracovního trojúhelníku (Work Triangle), který spojuje dřez, sporák a ledničku. K dispozici je tedy potřeba mít pro tyto prvky dostatečný prostor, ideálně na třech různých stranách kuchyně, včetně ostrůvku. Tímto způsobem zajistíte plynulý a efektivní pohyb mezi důležitými prvky v kuchyni. Přecházení mezi mytím nádobí v dřezu, vařením na sporáku a přístupem ke zásobám potravin v lednici, bude díky tomu snadné a rychlé.

2 Správná ergonomie v kuchyni šetří váš čas i záda

Některé věci v kuchyni používáme častěji než ty ostatní. Věci, které používáte neustále, uložte v dobře dosažitelné výšce. Zřídka používané předměty můžete uložit úplně nahoře nebo úplně dole.

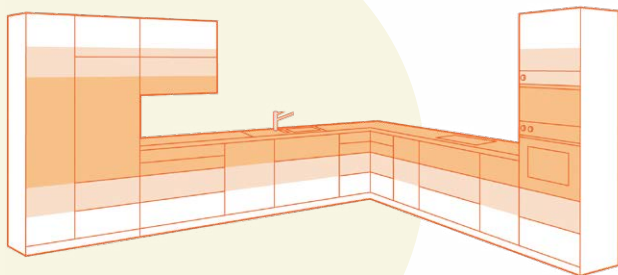

Koncept praktického uspořádání kuchyní DYNAMIC SPACE od společnosti BLUM.

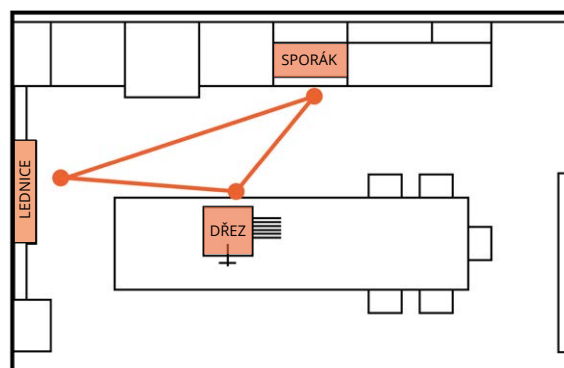

“**Pojmem „Pracovní trojúhelník“ se označuje koncepce, která spojuje tři klíčové oblasti v kuchyni - varnou desku, kuchyňský dřez a lednici.**

Tento koncept klade důraz na optimální rozmístění těchto prvků tak, aby se usnadnila a zrychlila příprava jídla. V ideálním případě by délka každé strany trojúhelníku měla být v rozmezí 1,2–2,7 metru a na trase mezi těmito body by neměly být žádné překážky, jako jsou skříňky nebo jiné předměty.

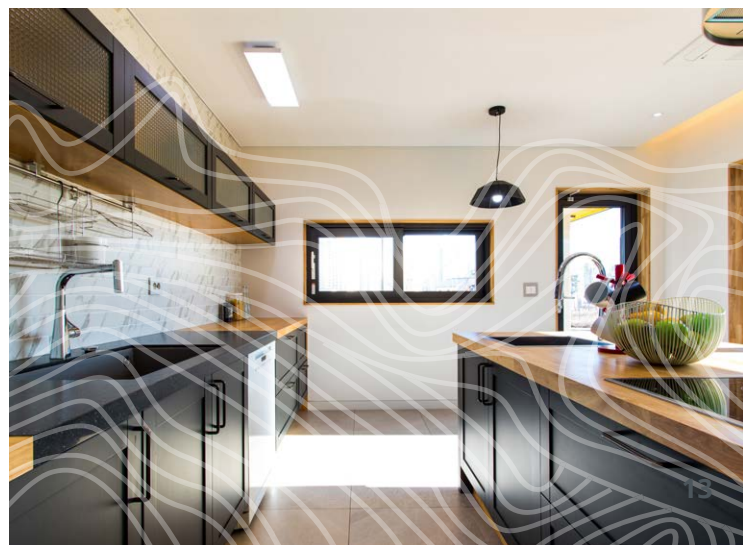

3 Všechny činnosti na sebe musí navazovat

Všechny druhy kuchyní je možné z hlediska užívání prostoru rozdělit do pěti kuchyňských zón. Jak by měly být zóny rozloženy v kuchyni s ostrůvkem? Napovědět vám může jednoduché schéma, které na základě dlouholetých zkušeností vytvořili odborníci ze společnosti BLUM.

“ Pokud budete při plánování pečliví, můžete si být jisti, že vám ostrůvek bude sloužit jako efektivní pracovní plocha, která vám usnadní každodenní vaření a přípravu jídel.



Zóna zásob



Zóna mytí



Zóna ukládání



Zóna vaření



Zóna přípravy

Koncept praktického uspořádání kuchyní DYNAMIC SPACE od společnosti BLUM.



Vybavení a materiály

Při výběru materiálů a vybavení pro váš kuchyňský ostrůvek je důležité se zaměřit na to, aby vám výsledek vyhovoval jak po estetické, tak po funkční stránce. Použité materiály by se měly snadno udržovat v čistotě, měly by být odolné vůči poškrábání a teple. Neméně důležité jsou pak vaše osobní preference a samozřejmě rozpočet.

Nepodceňujte výběr pracovní desky

Pro své vlastnosti i atraktivní design si získávají stále větší oblibu v kuchyních **kompaktní pracovní desky**. Tyto desky jsou oblíbené zejména díky svým vlastnostem - jsou snadno udržovatelné, odolné, hygienické, odolávají vysokým teplotám i vlhkosti. Zároveň splňují vysoké nároky zákazníků na design, a to nejen díky atraktivním povrchovým strukturám, ale také díky barevným jádrům.

Kompaktní deska je skvělou volbou pro každou kuchyni, která vyžaduje spojení designu a odolnosti.

Při plánování kuchyňského ostrůvku vás nemusí omezovat ani jeho tvar. Klasické obdélníkové ostrůvky různých velikostí ustupují do pozadí a do popředí se dostávají zaoblené tvary.



Výrobu pracovních desek na míru zajišťuje společnost POLYFORM.



HYGIENICKÉ



SNADNO SE ČISTÍ



ODOLNÉ VŮČI VODĚ



ODOLNÉ PROTI POŠKRÁBÁNÍ



F206 Pietra Grigia černá ST9
kompaktní deska
12 / 650 x 4 100 mm
D850483
EGGER

K368 Grey Atlantic Marble PH
kompaktní deska
šedé jádro
12 / 650 x 4 100 mm
D894767
Kronospan

4344 Rustic Oak 60
kompaktní deska
černé jádro
12 / 650 x 3 650 mm
D857946
Resopal

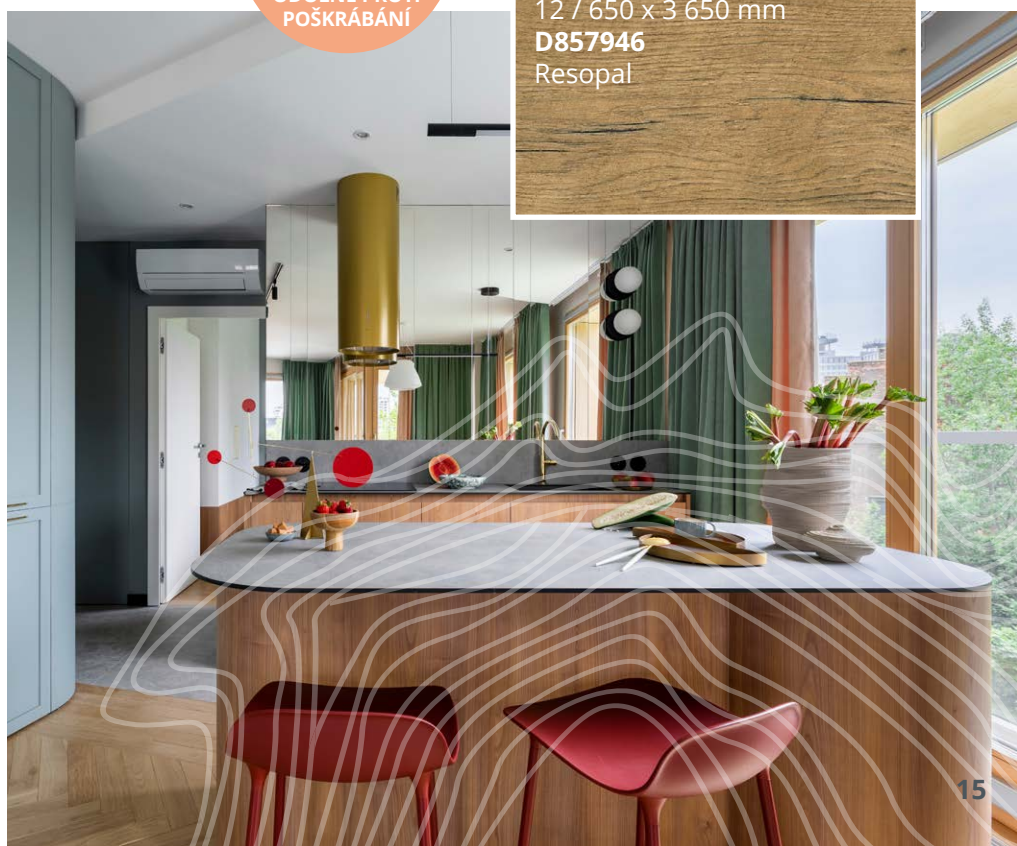

Barvy dělají atmosféru

Porovnejte rozdílnou atmosféru na stejném návrhu kuchyně s ostrůvkem. Použití tmavého dekoru vytvoří pocit elegance, dramatičnosti, zatímco pastelové barvy poskytnou svěží, lehkou a romantickou náladu.

Tmavé barvy navodí pocit rafinovanosti a dramatu, lehkost dodají jemné a přírodní odstíny.

Pro jakýkoliv styl

Ostrůvek nemusí být doménou jen moderních a minimalistických kuchyní. V rustikální kuchyni ji můžete buď sladit se zbytkem prostoru nebo zvolit kontrastní tvarovou strohost ostrůvku. Nabízí se další možnosti pro doladění prostoru úchytkami a dekoračními prvky, jako jsou rostliny nebo kameny.



K521
Smoke Green SU
18 / 2 800 x 2 070 mm
D880941
Kronospan

1903L Moro
MDF RAUVISIO brilliant
17,4 / 2 800 x 1 300 mm
D809612
Rehau

Dvířka L41
oliva gravír
Lunit

Dvířka L40
Lunit

GAIA knopka
bílý porcelán
D365366

ADINA knopka
staromosaz
D032618



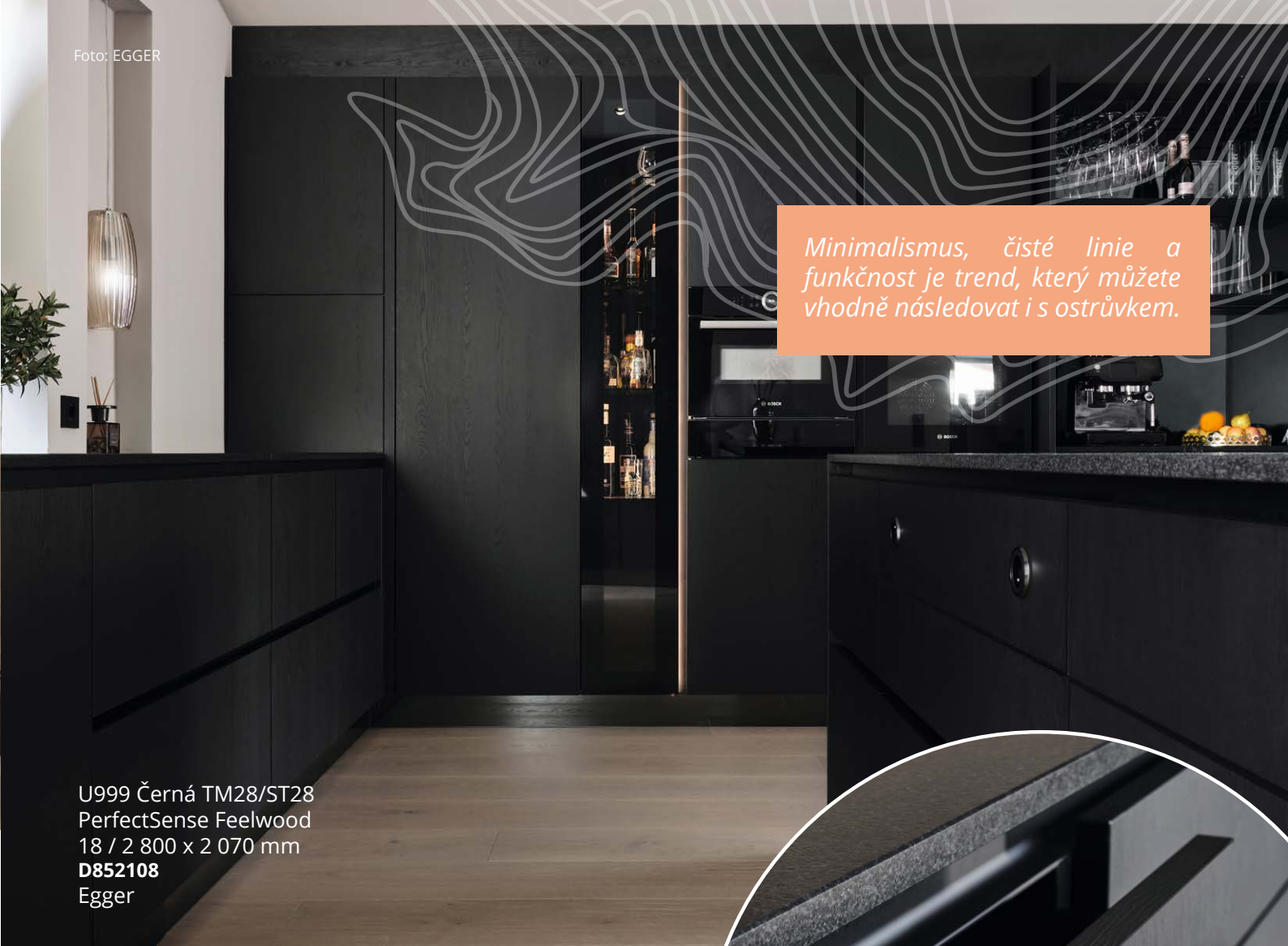

Minimalismus, čisté linie a funkčnost je trend, který můžete vhodně následovat i s ostrůvkem.

U999 Černá TM28/ST28
PerfectSense Feelwood
18 / 2 800 x 2 070 mm
D852108
Egger

Pro moderní a funkční design kuchyňského ostrůvku zvolte zásuvky s profilovými úchytkami, které dodají nábytku čistý a minimalistický vzhled. Tyto úchytky se snadno otvírají a zároveň dodávají kuchyni elegantní a decentní atmosféru.



Foto: EGGER



Úchyťový profil svislý
délka 3 m
černá
D801204
SALU



Úchyťový profil „C“
délka 3 m
černá
D801195
SALU



Vybavení

Kuchyňský ostrůvek může být vybaven širokou škálou zařízení. Ať už jej doplníte o vestavěný dřez, varnou desku, myčku nádobí, třeba vinotéku, měli byste si uvědomit, že by měl být zachován dostatečný prostor k pohybu kolem ostrůvku.

Elektrické zásuvky jsou v kuchyňském ostrůvku velmi praktickým prvkem. Umožňují pohodlné připojení elektrických spotřebičů bez nutnosti tahání dlouhých prodlužovacích kabelů. V dnešní digitální době je praktické mít na ostrůvku zásuvky pro nabíjení různých zařízení, jako jsou telefony, tablety nebo notebooky.

Baterie FC 3791
ATLAS NEO
s vytah. koncovkou
celonerez měď
D861986
Franke



Indukční nabíječka
PuK&Play 10 W
k přilepení, bílá
D858390

Zásuvka TWIST
2x zásuvka 230 V
bílá matná
D746423
Bachmann



Foto: BACHMANN

Odsavač par FMY 839 HI 2.0
v indukční varné desce
Mythos 2Gether
D802412
Franke

Baterie FC 3834.503
ATLAS NEO
celonerez, antracit
D844437
Franke

Dřez Mythos Masterpiece
Premium
antracit
D908348
Franke



Foto: FRANKE

Osvětlení

Osvětlení nad kuchyňským ostrůvkem by mělo poskytovat dostatek světelných podmínek pro pohodlnou přípravu jídel a vaření. Proto se většinou volí závěsná světla nebo vestavěné osvětlení, které lze účelně umístit na správné pozice nad ostrůvkem. Výběr typu osvětlení také umožňuje vytvořit příjemnou atmosféru v kuchyni, například pomocí světelných zdrojů s různými teplotami světla nebo s možností regulace intenzity.



Závěrem

Výběr správného designu a stylu ostrůvku, který harmonizuje s celkovým konceptem kuchyně, je zásadní pro to, abyste byli s výsledkem spokojeni. Současně je nutné brát v úvahu různé možnosti použití a získaného úložného prostoru ostrůvku. Při správném zvážení všech těchto faktorů se kuchyňský ostrůvek stane nejen praktickým prvkem, ale také ohromujícím středobodem vaší kuchyně, který odráží vaše osobní preference a životní styl.

Každé uspořádání kuchyňského prostoru má své výhody a nevýhody a je třeba zvážit, co je pro vás nejlepší.





Mythos Full Light
FCMY 90 C WHG A FL
D908359

Odsávání v ostrůvku

Maximální funkčnost, pocit volného prostoru a čistý design, to je odsávání v ostrůvku. Ať už zvolíte stropní odsavač par nebo kombinaci odsavače integrovaného v indukci, neprohloupíte.

Myšlenka maximálního pocitu prostoru a minimalistického designu se dokonale snoubí v Mythos Full Light stropním odsavači par, který je díky svému celosvětelnému panelu zároveň i lustrem. Nerezová ocel a elegantní bílé sklo dodají kuchyni špičkový vzhled. Navíc ovládání prostřednictvím dálkového ovladače nebo pomocí jakéhokoli chytrého zařízení a aplikace Franke@Home je tak snadné.

Smart 2Gether, to je řešení 2 v 1. Výkonný odsavač par integrovaný do indukční varné desky. Díky modernímu a příjemnému designu o šířce pouhých 70 cm se vejde do standardního 60 cm výřezu ve skříňce a ponechává více místa v pracovním prostoru ostrůvku. 4 indukční zóny propojitelné do 1 flexibilní pro velké hrnce a pánve, dotykový ovládací

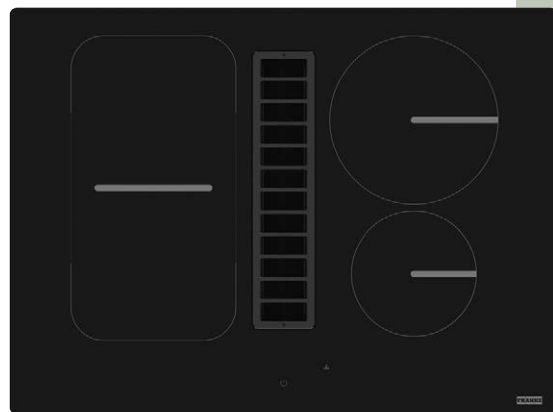

Smart 2Gether
FSM 709 HI
D908360

panel s posuvným Slide ovladačem, funkce Booster či Stop&Go. Svoji „chytrost“ ukazuje také v energetické účinnosti A++ a je zároveň tichý díky snížené hladině hluku.

www.franke.cz

Inspirujte se u Franke!

FRANKE





FESTOOL

Zvládne každý roh. Akumulátorová pokosová pila na lišty SYMC 70

Rychleji k nejlepšímu výsledku. S akumulátorovou pokosovou pilou na lišty SYMMETRIC budete řezat lišty dvakrát rychleji než s kapovací pilou – přesně bez výpočtů. Pomocí úhlové jednotky lze snadno sejmout vnitřní a vnější úhly a přenést na symetrický dorazový systém. Řežete podle osy úhlu, s jedním nastavením, obě lišty do jednoho rohu tak, aby k sobě přesně pasovaly. Díky kolečkům lze SYMMETRIC obratem uvést do správné polohy a v kombinaci se systémem dvou akumulátorů bude tak mobilní, jak budete potřebovat. Nepřekáží žádný kabel – pro optimální průběh práce, i na stísněných místech.

Více informací na [festool.cz](https://www.festool.cz)



DODEJTE INTERIÉRU OSOBITÝ VZHLED

Interiér byl navržen pro čtyřčlennou rodinu. Jednalo se o starší bytový dům, při rekonstrukci byla zachována současná dispozice. Největší změnou bylo propojení obývacího pokoje se vstupní chodbou pomocí posuvných skleněných dveří s kovovým rámem. Díky tomu došlo k prosvětlení jinak temné vstupní chodby. V interiéru dominuje bílá barva, kterou doplňuje dekor Millennium S083 s přirozeným vzhledem dřeva a hlubokou strukturou.

CLEAF



S083 Nagold Millennium
18 / 2 800 x 2 070 mm
D825804



“ **Struktura Millennium je inspirovaná typickou kresbou broušeného borovicového dřeva. Dekor s výraznou kresbou zaujme v interiéru na první pohled.**

REALIZACE INTERIÉRU

Project: Temporary Headquarters, Turin
Interior design: Lem Agenzia Architettura
Cleaf's official distributor: RIGAT & AVIDANO



Kolekce CLEAF presented by EGGER je kompletní, dekorově i materiálově sladěná kolekce 27 dekorů. Kolekce je jako stvořená pro vytváření výrazných stylových interiérů. Všechny dekory z kolekce CLEAF presented by EGGER pro vás držíme v našem centrálním skladu.

• rozměr desky: LTD 18 / 2 800 x 2 070 mm

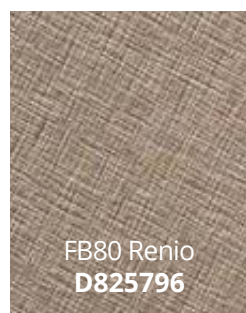

Struktura MOSAICO

Struktura Mosaico představuje kompozici čtvercových dlaždic dosahujících nepravidelného vzhledu různými úrovněmi hloubky a šířky.



Struktura IDEA

Tato struktura je inspirovaná světem kovů, konkrétně leštěný hliník s gravírováním.

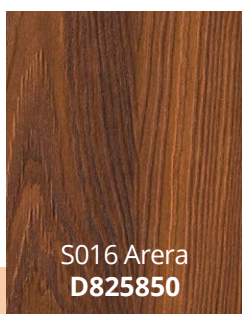

Struktura PRIMOFIORE

Struktura Primofiore se inspirovala vazbou kůže. Díky svému měkkému a „hedvábnému“ vzhledu fascinuje emočně i esteticky.

Struktura YOSEMITE

Yosemite je reprodukcí hmatového i vizuálního efektu legendární borovice skotské. Odrazy světla zvýrazňují hloubku žilkování.



* jednostranná struktura

REVEGO POCKET SYSTÉM

Pocket systém REVEGO otevírá zcela nové perspektivy. Nabízí ideální řešení pro multifunkční využití jakéhokoliv prostoru: kuchyně, obývacího pokoje, pracovny i vstupní chodby.



Foto: BLUM



Foto: BLUM



Foto: BLUM

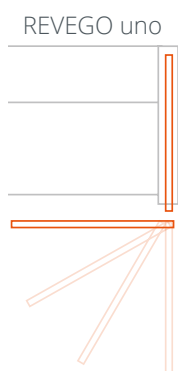
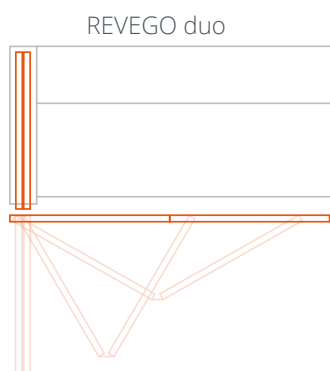

Tento variabilní pocket systém vytváří prostor pro vaše představy, individuálně si jej přizpůsobíte pro jakýkoliv prostor. Veškeré technologie jsou skryté do úzkých vysokých skříní, takzvaných kapes. Ty jsou v zavřeném stavu zcela skryté, zároveň ale zajišťují plnou otevíratelnost čel, ať už se jedná o jednokřídlé, nebo dvoukřídlé dveře.



Více informací
k objednávání



- Rychlá a přehledná vestavba díky montáži komponentů předem
- Jedinečný způsob konstrukce kapsy umožňující plně integrovat kování
- Jednoduché plánování díky pevným šířkám kapes
- Flexibilní přizpůsobení konkrétní situaci díky různým jmenovitým délkám
- Hladké otevírání a zavírání bez úchytek díky integrované technologii pohybu TIP-ON
- Možnost realizace i se soklovou konstrukcí
- Přesné a snadno dostupné možnosti seřízení a nastavení ve třech směrech
- Plně otevíratelná čela zcela zakrývající kapsu v zavřeném stavu podporují dokonalou linii spár a mezer



“

OBJEVTE
NOVÁ ŘEŠENÍ
PROSTORU

REVEGO uno
jdnokřídlé dveře levé



REVEGO duo
dvoukřídlé dveře levé



REVEGO duo + uno
dvoukřídlé dveře levé
jdnokřídlé dveře pravé



REVEGO duo + duo
dvoje dvoukřídlé dveře

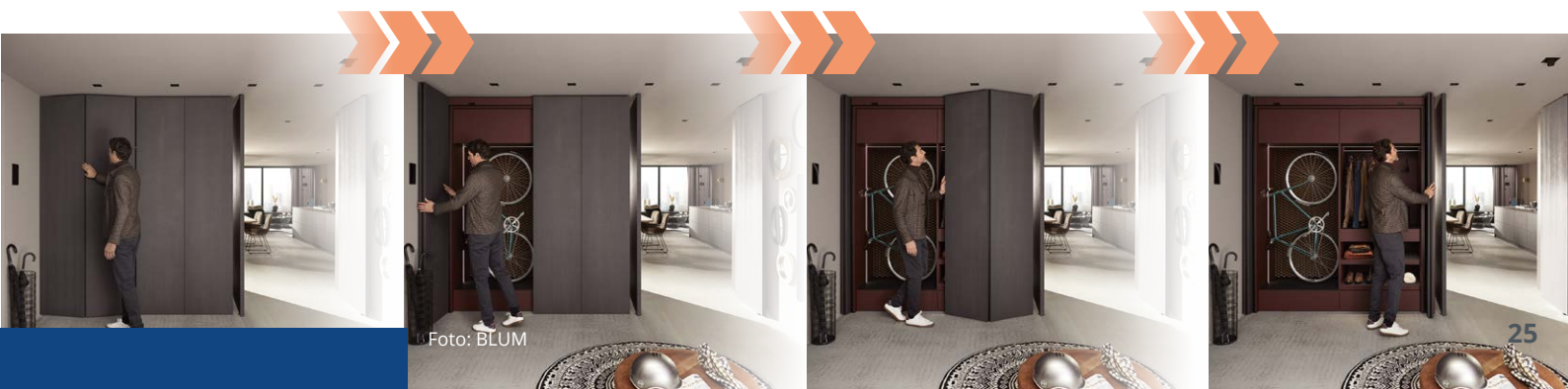



CONERO

Stylově uložené oblečení.

Věšák na kalhoty CONERO Basic

Počet ramínek: 7

černý



Šířka skříně: 457 mm Hloubka skříně: 475 mm
D905590

Koš na prádlo CONERO Basic

Počet prádelních košů:

1× široký

černý



Šířka skříně: 457 mm Hloubka skříně: 475 mm
D905591

Výsuvný věšák CONERO na kravaty a opasky

černý

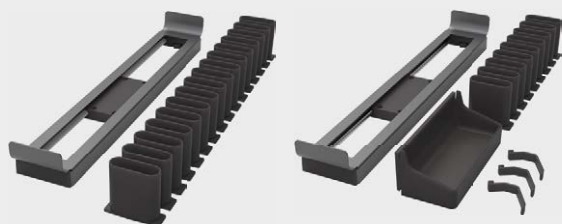

Hloubka skříně:	bez přihrádky	s přihrádkou
475 mm	D905592	D905594
345 mm	D905593	D905595

Fixní věšák CONERO na kravaty a opasky

černý



Hloubka skříně:	bez přihrádky	s přihrádkou
475 mm	D905596	D905598
345 mm	D905597	D905599

MORE FROM WOOD.

E EGGER

Čas na *více.*

Nová kolekce
dekorativních
materiálů 24+
již brzy!





Foto: Rehau

RAUVISIO brilliant

S DOKONALE BAREVNĚ SLADĚNOU HRANOU

Akrylátový laminát RAUVISIO brilliant je v naší nabídce stálící. Lakovaná povrchová úprava zajišťuje zvýšenou odolnost proti poškrábání při zachování dokonale hladkého povrchu. Ani u hran nemusíte volit kompromis. Rehau nabízí k materiálům RAUVISIO brilliant hrany RAUKANTEX. Tyto hrany mají obzvláště vysokou odolnost proti poškrábání a vůči zanechávání otisků prstů. S jejich použitím navíc docílíte dokonalé barevné shody s téměř neviditelným spojem.



Konfigurátor
povrchových materiálů
RAUVISIO

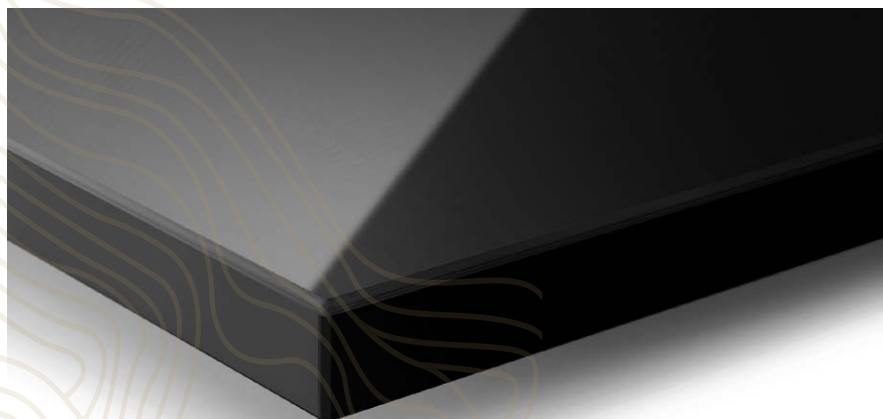

interzum

Award

High product quality



Exkluzivní osvětlení zásuvek **AvanTech YOU** Dopřejte vašemu nábytku se zásuvkami **AvanTech YOU** osobitý světelný podpis.

Jakmile se zásuvka otevře, dekorativní horní profily s vestavěnými LED diodami rovnoměrně osvětlí vnitřek zásuvky a navenek zvýrazňují luxusní charakter nábytku.

Osvětlit se dají také zásuvky Inlay se skleněnými výplněmi – svítící hrany tvoří exkluzivní světelné efekty.

Díky napájení z akumulátoru není třeba zásuvku připojovat k elektrické síti. Žádná zástrčka – působivý efekt!



Pro více informací:
<https://www.hettich.com/short/0edd67>

**Hettich**

Kronodesign® INSPIRACE by...

Pojďme se společně inspirovat dalšími návrhy interiérů, které si pro společnost Kronospan připravili známí designéři.

Výrazné prvky spojující interiér

Inspirace by Petra Kopecká

V dnešní době běžné spojení kuchyňského koutu s obývacím pokojem vyřešila designérka Petra Kopecká vzájemným prolínáním dekorů

v obou částech interiéru. Kuchyňské části dominuje kombinace dekoru K097 SU Stínová Modrá na skříňkách, s velmi výrazným dekorem K552 SU Ledově Bílý Mramor na pracovní desce ostrůvku a na stolové desce. Pracovní deska společně se zádovou je navržena v dřevodekoru K545 RW Stříbrný Dub Vintage. Z tohoto dekoru s výraznou kresbou dřeva je navržena knihovna, která navazuje na kuchyňský kout. Celkový dojem z kombinace dekorů je velmi svěží. Vedle barvy K097 SU Stínová Modrá vynikne jak K545 RW Stříbrný Dub Vintage, tak K552 SU Ledově Bílý Mramor, a přestože jsou oba dva dekory poměrně výrazné, tak spolu fungují velmi dobře.

K552
Ledově Bílý Mramor SU
38 / 635 x 4 100 mm
D881859

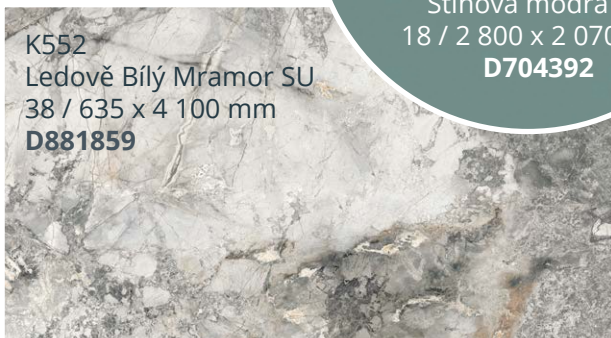

K097
Stínová modrá SU
18 / 2 800 x 2 070 mm
D704392

K545
Stříbrný Dub Vintage RW
18 / 2 800 x 2 070 mm
D881086





Kronodesign®
by Hedvika Novotná

Uni barvy vytváří svěží a vzdušný interiér

Inspirace by Hedvika Novotná

kronospan

Recepce boutique hotelu byla výzvou pro designérku Hedviku Novotnou, která ráda pracuje s dekory řady Color z Globální kolekce Kronodesign®. Přestože zcela určitě vaši pozornost přitáhne samotný pult recepce v tmavě modrém dekoru 5994 SU Půlnoční Modrá, pohrála si designérka s plastickým motivem použitým na obklad stěny v lobby, kde dva odstíny růžové K513 SU Marshmallow a K512 SU Starorůžová doplňují světlé odstíny v lesklém provedení 0514 AG Slonová Kost a 7045 AG Satén, jednotlivé výřezy laminovaných desek jsou od sebe odskočené a podsvícené LED páskami. Tento plastický grafický prvek se opakuje také za recepčním pultem. U samotného pultu je stěna obložena sytým dekorem K514 SU Sahara.

Se skleněnou stěnou u schodiště pak ladí obložení sloupů z kovolaminátu AL01 Hliník. Celkově působí celá recepce a lobby hotelu velmi svěže a vzdušně.



Více inspirací
naleznete na YouTube
kanálu Kronospan CR.

5994
Půlnoční Modrá SU
18 / 2 800 x 2 070 mm
D880929

K512
Starorůžová SU
18 / 2 800 x 2 070 mm
D880932

K513
Marshmallow SU
18 / 2 800 x 2 070 mm
D880933

K514
Slonová Kost AG
18,3 / 2 800 x 1 300 mm
D694177

7045
Satén AG
18,3 / 2 800 x 1 300 mm
D698300

BEZPEČNOSTNÍ VSTUPNÍ DVEŘE CHRÁNÍ RODINU I MAJETEK

Vstupní dveře, třída 2,
povrch SOLO MATRIX
Monza podélný

Foto: SOLODOOR

Domov je místem, kde bychom se měli cítit příjemně, spokojeně a především bezpečně. Proto je potřeba zajistit, aby se do naší domácnosti nedostala nezvaná návštěva. Vzhledem k tomu, že jednou z cest, kterou zloději pro vloupání do bytů často využívají, jsou dveře, je důležité jejich výběr nepodcenit. Na první pohled sice rozdíl mezi běžnými vstupními dveřmi a certifikovanými vstupními dveřmi nepoznáte, ale funkční vlastnosti běžných dveří ani zdaleka nedosahují parametrů, které by z hlediska bezpečnosti vstupní dveře do bytu měly mít.

Běžné dveře

Vstupní dveře bez jakýchkoliv bezpečnostních parametrů je možné pořídit prakticky kdekoliv. Takové dveře ale vaší domácnosti poskytují jen mizivou ochranu – zloději je překonají během pár sekund jen s použitím hrubší síly nebo jednoduchého nářadí. Jejich jedinou výhodou je tak jejich zpravidla nižší pořizovací cena.

Vstupní dveře, třída 2,
povrch SOLO MATRIX Bergamo příčný

Požárně bezpečnostní třída 2

Tyto dveře splňují normu RC2 a požární odolnost 30 minut. Určeny pro použití s ocelovou bezpečnostní protipožární zárubní. Jsou opatřeny vícebodovým bezpečnostním zámekem s trny proti vysazení.

SOLODOOR®
dveře a zárubně

Vstupní dveře, třída 2,
povrch SOLO MATRIX Lazio příčný

Foto: SOLODOOR

Certifikované bezpečnostní dveře

Základní orientaci v sortimentu poskytují bezpečnostní třídy. Je jich celkem 6 a označují se zkratkou BT (bezpečnostní třída) nebo RC (z anglického slovního spojení resistance classes). Pro vstupy do bytů a kanceláří jsou vhodné požárně bezpečnostní dveře Solodoor, které splňují normu bezpečnostní třídy 2, a ob stojí tedy před pokusem o vloupání s použitím základního nářadí a fyzického násilí. Mají požární odolnost 30 minut a díky vícebodovému bezpečnostnímu zámku a trnům proti vysazení pomáhají zabránit vstupu nezvaných návštěvníků. Vyšší formu ochrany pak nabízí bezpečnostní dveře certifikované ve 3. bezpečnostní třídě. Ty odolají pokusům překonání dveří pomocí páčidla a dalšího ručního nářadí. Kromě 30minutové požární odolnosti nabízejí zvýšenou ochranu domácnosti díky zpevněnému rámu, vícebodovému bezpečnostnímu zámku a třídílným pantům s integrovanými trny proti vysazení. Oba dva tyto typy dveří jsou určeny do ocelové bezpečnostní protipožární zárubně, se kterou tvoří protipožární uzávěru.

Požárně bezpečnostní třída 3

Tyto dveře splňují normu RC3 a požární odolnost 30 minut. Určeny pro použití s ocelovou bezpečnostní protipožární zárubní. Jsou opatřeny vícebodovým bezpečnostním zámkem a třídílnými panty s trny proti vysazení.

Není potřeba rezignovat ani na design

Dobrou zprávou je, že bezpečnostní dveře nemusí vypadat nevzhledně. Výrobci dnes nabízí i u vstupních dveří různé typy povrchů a širokou škálu dekorů. Dveře tak nabízejí skvělou funkčnost bez nutnosti rezignovat na design. Naši zákazníci také velmi oceňují možnost zvolit si stejný dekor pro dveře vstupní i pro dveře interiérové, a vytvořit si tak designovou a sladěnou domácnost.

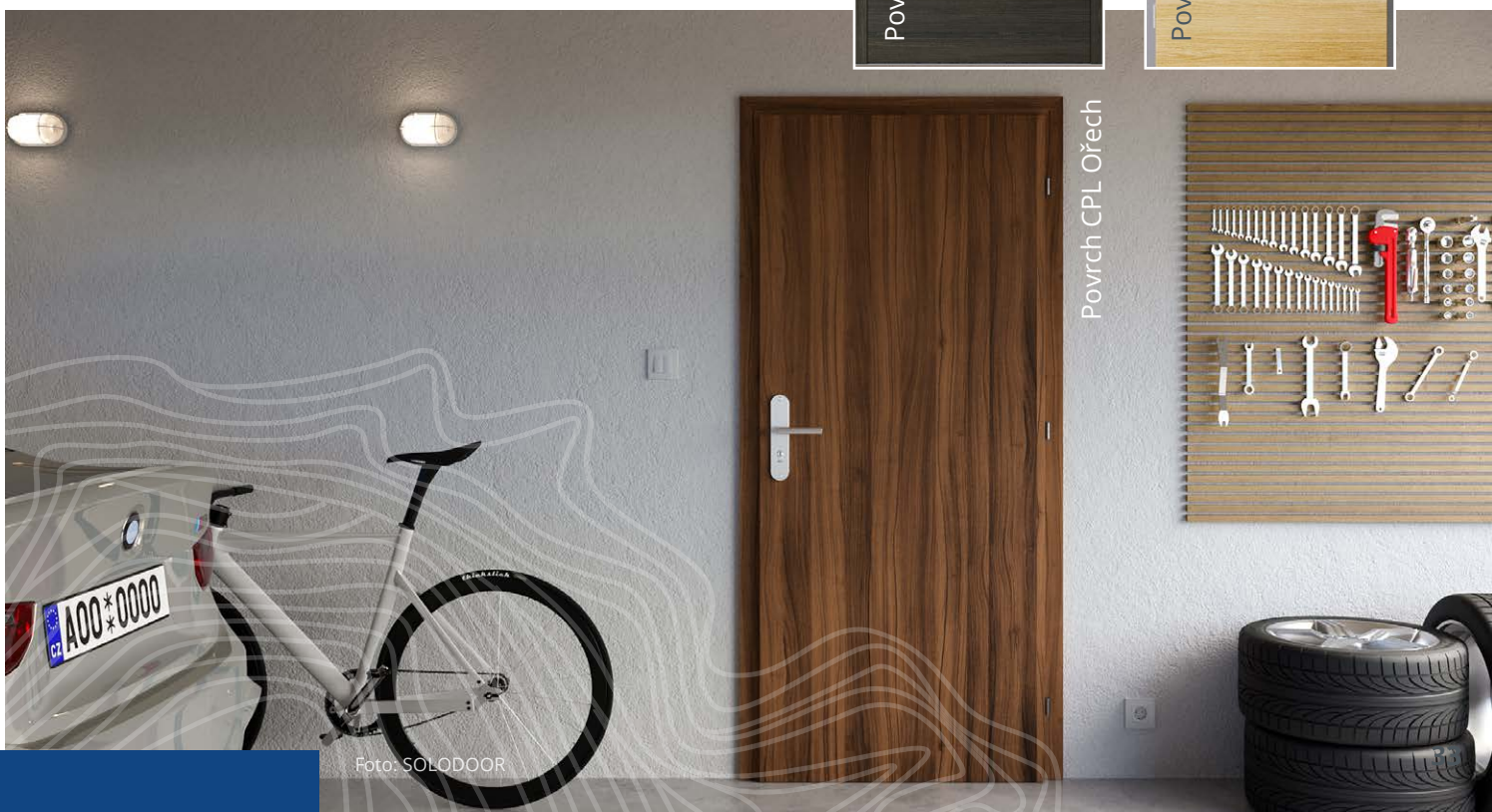

PRODUKTOVÉ PORTFOLIO

AKUSTICKY ÚČINNÉ

INOIS® optimalizuje zvuk místnosti. Design působí vizuálně uklidňujícím dojmem.

K dispozici ve více než 140 druzích dřeva.

- . různé nosné desky
- . INOIS® D-S-M - classic
- . INOIS® S-WAVE - kreativní
- . INOIS® FLEX - flexibilní
- . INOIS® TS - atraktivní
- . Zeptejte se nás na brožuru INOIS®.



ODOLNÉ PROTI OHNI

Ideální volba materiálu, když kombinujete ušlechtilé dřevo a požární ochranu - nabízíme individuální řešení a dlouholeté zkušenosti



ZDRAVÉ

- . vhodné pro SPA a wellness
- . nejsilnější možná střední vrstva
- . testováno podle DIN EN EN717-2 a Ö-Norme 6219-1



RUSTIKÁLNÍ

- . jedinečná haptika
- . každá deska je originál
- . barevná základní deska
- . kombinace krásy a přirozenosti



EKOLOGICKÉ

- . žádoucí jsou praskliny, vybouleniny
- . změny barvy a bělení
- . propojení přírody a odpovědnosti
- . trvalost charakteru a původnost



TRADIČNÍ

- . skladová položka společnosti DREVOTRUST ve formátu 2800x2070 mm a 3100x2070 mm
- . vysoká kvalita a elegance
- . různé tloušťky a formáty



RUSTICA®

Dub evropský RUSTICA® Basis
19 / 2 800 x 2 070 mm
D905159

Aktuální trendy, inspirace a touha po návratu k přírodě, to jsou hlavní podněty, které daly vzniknout sérii RUSTICA®. Materiály z této série jsou spojením rustikálního vzhledu a výrazných struktur, jako jsou trhliny a boule. Vznikl tak materiál, který budete chtít nejen vidět, ale i cítit a zažít.

Vybrané dekory z této série pro vás držíme skladem v našem centrálním skladu.

RUSTICA® Basis DTD dýhované desky

Dub euro A-kartáčovanie BUA/B 19 / 2 800 x 2 070 mm	D714835
Dub evropský FQ radiál/B 19 / 2 800 x 2 070 mm	D905159
Dub evropský FQ radiál/B 19 / 3 100 x 2 070 mm	D905160
Dub hrčatý, malé hrče A - farbený podklad čierny TFS / B-Dub euro, 19 / 2 800 x 2 070 mm	D714833
Dub s trhlinami FQ A - farbený podklad čierny TFS / B - Dub euro, 19 / 2 800 x 2 070 mm	D714834
Dub trámový bronze A - farbený podklad čierny TFS / B - TFS, 19 / 2 800 x 2 070 mm	D714831
Dub trámový natur A - farbený podklad čierny TFS / B - Dub euro, 19 / 2 800 x 2 070 mm, hladká štruktúra	D714832

Dub trámový natur RUSTICA® Basis
barvený černý podklad, hladká
štruktúra
19 / 2 800 x 2 070 mm
D714832

Dub s trhlinami RUSTICA® Basis
barvený černý podklad
19 / 2 800 x 2 070 mm
D714834

Dub trámový bronze RUSTICA® Basis
barvený černý podklad
19 / 2 800 x 2 070 mm
D714831



NÁBYTKÁŘSKÝ VELETRH SICAM 2023

Ani letos jsme si nemohli nechat ujít jeden z největších nábytkářských veletrhů v Evropě v italském Pordenone. Více než 650 vystavovatelů z celého světa představilo na ploše více než 18 000 m² novinky ve svém sortimentu. K vidění byly trendy napříč nábytkářským průmyslem. Některé z novinek vám blíže představíme.

SAVIOLA

V expozici předního italského výrobce laminovaných desek jsme se seznámili s novými trendovými dekory, mezi nimiž dominovaly materiály jako kámen, zejména mramor, a textil. S novinkami vás brzy seznámíme v rámci naší **exkluzivní BORDO Collection**.



EGGER

Ve stánku tohoto již tradičního výrobce laminovaných a pracovních desek jsme mohli nahlédnout pod pokličku nové kolekce, která bude představena začátkem roku 2024. Seznámili jsme se s novými povrchovými strukturami a trendy v kolekci PerfectSense Feelwood.



CLEAF

Žhavá želízka z nové kolekce nám představil i zástupce italského výrobce Cleaf. Expozice byla rozdělena do čtyř trendových dekorových oblastí - látka, kov, kámen a dřevo. Nás nejvíce zaujala nová struktura TOLDA, která imituje vzhled různě širokých lamel.



SIRO

Nabídka úchytek ve výstavním stánku SIRO byla opravdu široká. Některé z těchto novinek brzy najdete v našem sortimentu.



CAMAR

V expozici našeho již ověřeného dodavatele CAMAR jsme se seznámili s novinkami v sortimentu nožek a rektifikačního kování.



INOXA

Drátěný program od italského výrobce Inoxa je v naší nabídce stálící, a stále je oblíbený. Vyhlíželi jsme pro vás novinky v sortimentu tohoto dodavatele, které vám již brzy představíme.





Pestrý sortiment veletrhu zahrnuje širokou škálu - dveře, dřevo, panely, spotřebiče, dýhy, vybavení a čalounické materiály, ale i brusiva, lepidla, barvy a látky. Přitahuje tak vystavovatele z různých odvětví, kteří se specializují na různé aspekty výroby nábytku, a letos zlákal více než 20 000 návštěvníků ze 112 zemí světa. Prohlédněte si inspiraci z našeho několikadenního maratonu.

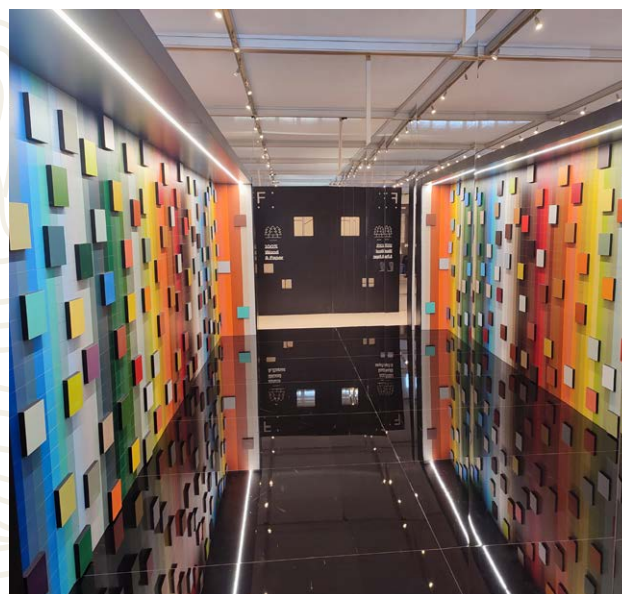

Fotografie z veletrhu: DŘEVO TRUST

OSVĚTLENÍ SLADĚNÉ DO DETAILU

Dávno je pryč doba, kdy profily pro LED osvětlení byly pouze technickým prvkem v interiéru. Díky široké nabídce barevných odstínů můžete i z LED osvětlení udělat zajímavý designový prvek.

LL-01
černý
elox



délka: 3,0 m
hliník
černý elox
zlatá elox

D470555
D904887
D904888

LL-05
zlatá
elox

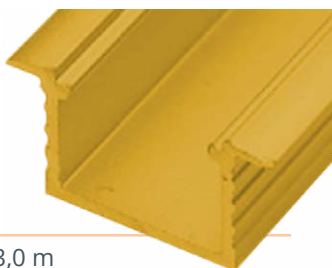

délka: 3,0 m
hliník
černý elox
zlatá elox

D635111
D904891
D904890

LL-03
hliník



délka: 3,0 m
hliník
černý elox
zlatá elox

D470558
D868754
D904889

Pro všechny uvedené profily nabízíme difuzory, a to jak v tradičním transparentním a jemně matném provedení, tak v černé barvě. Svě uplatnění najdou nejen pro osvětlení kuchyňských linek, ale třeba i šatních skříní, kde se může stát kombinace zlaté a černé zajímavým prvkem.

Difuzory

délka: 3,0 m
transparentní OLL-11
jemně matný OLL-12
černý OLL-15

D746495
D746493
D898565

Ladíte váš interiér do černo-zlaté barvy? Nebojte se použít kombinaci zlatého profilu s černým difuzorem. Obyčejné osvětlení tak získá zcela jiný rozměr.



ITALSKÝ DESIGN PRO CELÝ INTERIÉR



 **saviola**

**BORDO
COLLECTION**

Již brzy vám představíme
šest nových dekorů z naší
BORDO Collection.

● Dřevo ● Kámen ● Textil