

POSUVNÉ SYSTÉMY



GUSTAVSON BY LAGUNA

4.1 Interiérové dveře posuvné

AERO	164
STANLUX SLX	165
STANLUX SUSPEND SLX	166
PORTA GLASS LUX SLX	168
LOFT, LOFT ART.....	170
TWIN ART	172

LAGUNA

4.2 Interiérové dveře posuvné

EKONOM	173
STANDARD, SYNCHRONIK	174
SUSPEND 10	176
SUSPEND 18	178

4.3 Interiérové dveře skládané

STANFOLD	180
----------------	-----

4.4 Skládané dveřní systémy pro skříně

SLIDE	181
BIFOLD	182
DUOFOLD	183

4.5 Posuvné dveřní systémy pro skříně

UNIFUTURE II	184
SUPERIOR PLUS/SUPERIOR R PLUS	185
SIMPLE II	186
FAST/FAST S	187
FAST R/FAST R RAM	188
FACTOR/FACTOR RAM	190
FACTOR FLAT/FACTOR RAM FLAT	190

4.6 Posuvné hliníkové systémy pro skříně

FRAMELESS	193
Výplň 10 mm	196
Výplň 18 mm	198
Komponenty výplň 10 - 18 mm	204

4.7 Vyrovnávací kování

SALU

4.8 Dveřní systémy pro skládané skříně

HETTICH

4.9 Posuvné dveřní systémy pro skříně

SlideLine M	216
SlideLine 55 / 55 plus	218
SlideLine 97	219

4.10 Skládací dveřní systémy pro skříně

WingLine L	221
WingLine S	223
WingLine 230	224
Vertico Synchro/Mono	225

PŘEDSTAVENÍ SPOLEČNOSTI LAGUNA

Již 25 let společnost LAGUNA poskytuje kvalitní výrobky a komplexní řešení pro posuvné systémy. Společnost LAGUNA je po mnoho let vedena firemním mottem „WE MAKE IT EASY - USNADŇUJEME PRÁCI“.

Produkty společnosti LAGUNA se z velké části vyrábějí v Polsku, ve městě Gdaňsk. Právě výroba v Polsku umožňuje dohled nad výrobním cyklem od fáze vytvoření konceptu v konstrukční kanceláři, přes výstupní kontrolu každé etapy výroby, až po expedici hotového výrobku.

Společnost LAGUNA dělí posuvné systémy na 2 značky:

- **LAGUNA:** systémy posuvných dveří pro skříně a posuvné interiérové dveře
- **GUSTAVSON:** systémy pro interiérové dveře

Značka GUSTAVSON aktivně zapracovává do svých produktů současné trendy a nejnovější návrhy designérů. V portfoliu této značky můžete nalézt například kování pro interiérové dveře v industriálním designu nebo pro masivní interiérové dveře s částečně skrytou vodící lištou.

Právě značka GUSTAVSON představuje prémiovou řadu produktů společnosti LAGUNA v interiérových dveřích. **Na vybrané produkty značky GUSTAVSON od nás obdržíte prodlouženou záruku 60 měsíců.**

INTERIÉROVÉ DVEŘE POSUVNÉ

AERO

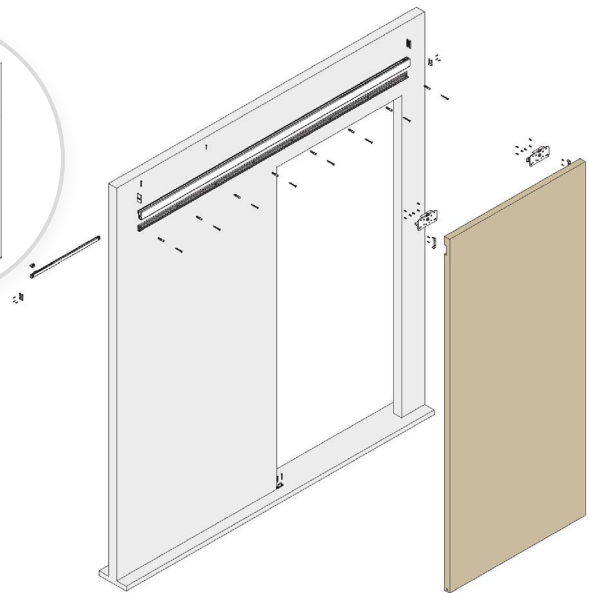

- > systém pro posuvné interiérové dveře AERO dodává interiéru lehký a moderní charakter
- > systém poskytuje dojem posuvných dveří zavěšených v prostoru díky jejich montáži pouze na jedno horní vedení nad dveřním otvorem
- > provedení pro jedno nebo dvě křídla dveří
- > **tloušťka výplně** 32-60 mm
- > nosnost 60 kg
- > možnost regulace ± 3 mm

Sada pro 1 křídlo obsahuje:

- > horní vedení včetně hliníkových záslepek
- > držáky horního vedení
- > horní vozíky
- > zabezpečení proti vypadnutí křídla
- > 2x kování AERO
- > 2x tlumič dovírání
- > 2x levý a pravý doraz křídla
- > 1x dolní vodící trn
- > kompletní sada šroubů



MONTÁŽNÍ
NÁVODY

POČET KŘÍDEL	DÉLKA HORNÍHO VEDENÍ (M)	KÓD
1	2	758034
	2,5	760985
	3	760986
2	2,5	760987
	3	760991

4.1 GUSTAVSON BY LAGUNA – INTERIÉROVÉ DVEŘE POSUVNÉ

4 POSUVNÉ SYSTÉMY

GUSTAVSON[®]
KABETY I SYSTÉMY DO DRZÍK PRZESUWNIENYCH
POCKETS AND SYSTEMS FOR SLIDING DOORS

by Laguna[®]
POLSKA FABRYKA OKUC
POKREWNIENIENYCH

jemné vlákno zajišťuje bezpečnost systému,
nastavení výšky až 7 mm

výplň tlumící vibrace

vysoká estetika pláště válce
vyrobená z plastu se skleněnými
vláknami

nerezová osa

kluzná ložiska s grafitem, ložisko se
maže uvnitř jádra - mazivo trvale
snižuje tření, protože nevyteče

větší průměr kol, kola se šikmým
vnějším povrchem, což výrazně zlepšuje
skluznost systému a životnost kola

KOVÁNÍ SLX

- > kola s úhlovým profilem a zapouzdřená kluzná ložiska, která minimalizují vibrace
- > elastometrická pružina spojující montážní šroub s tělem vozíku snižuje vibrace a významně tak redukuje hlučnost posuvných dveří
- > oproti konkurenčním produktům SLX kování má větší průměr kol a zkosený profil, což zaručuje lepší chod a nižší hlučnost
- > všechny produkty s označením SLX obsahují nový typ vozíku
- > **všechny sady s názvem SLX obsahují tento typ vozíku**

**Vozík SLX
záruka
60 měsíců**

STANLUX SLX

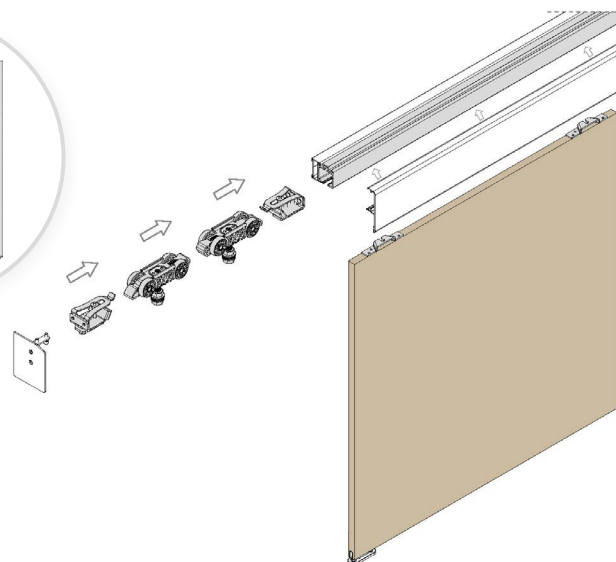

- > systém pro posuvné interiérové dveře STANLUX SLX
- > sada obsahuje zcela nový typ horního vozíku - typ SLX **se zárukou 5 let**
- > možnost provedení pro 1 nebo 2 křídla

- > **tloušťka výplně** 18 mm až 40 mm
- > nosnost max. 100 kg

Sada pro 1 křídlo obsahuje:

- > 2x kování SLX
- > 2x dveřní kování PB-075
- > 2x SLX doraz
- > 2x bílý vodící trn AO-075
- > 1x nástěnné dolní vedení Stanlux SLX
- > sada šroubů

- > sadu je nutno doplnit o horní vedení K-032 s příslušenstvím

PRODUKT	KÓD
1 křídlo	762944
2 křídla	771611



MONTÁŽNÍ
NÁVODY

INFO Sada STANLUX SLX je rovněž dostupná v provedení **pro hliníkový rám dveří - STANLUX SUSPEND SLX**. V tomto případě je nutno systém STANLUX SLX doplnit o položky hliníkového rámu - viz produkty na následující straně.

Horní vedení a další příslušenství k systému STANLUX SLX najdete na straně 198.

TIP Sadu STANLUX SLX je možné doplnit o synchronizační sadu 2 křidel (kód 823 939)

STANLUX SUSPEND SLX

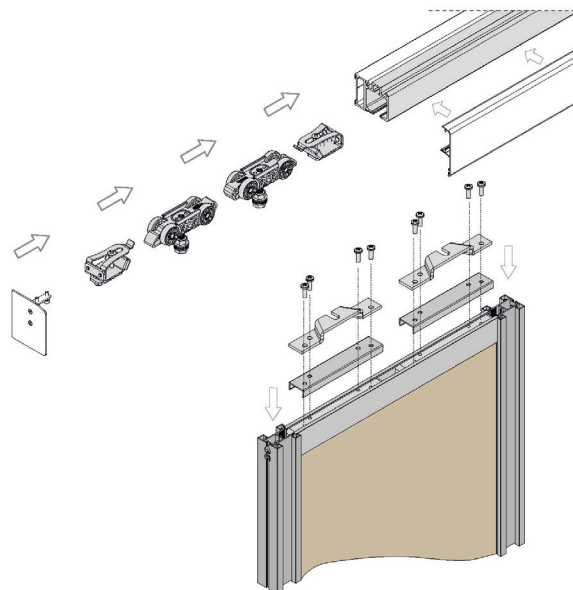

- > systém pro posuvné interiérové dveře STANLUX SUSPEND SLX
- > sada obsahuje zcela nový typ horního vozíku - typ SLX se zárukou 5 let

- > tloušťka výplně LTD 10 mm, sklo 4 / 6 mm
- > nosnost max. 40 kg

Systém se skládá:

- > ze sady kování STANLUX SLX (viz strana 165)
- > z komponentů pro rám dveří
- > systém je nutné doplnit o horní vedení K-032 s příslušenstvím



MONTÁŽNÍ
NÁVODY

KOMPONENTY PRO RÁM DVEŘÍ

Horní rám TWIN

- > horní vodorovný rámový profil
- > pro výplň: LTD o šířce 10 mm nebo sklo 4 / 6 mm (pro výplň sklo je nutno doplnit těsnící profil U-10)
- > materiál: hliník

DĚLKA (M)	KÓD
3	568934

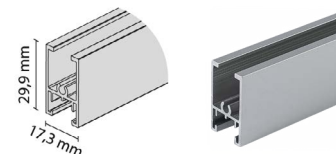

Dolní rám TWIN

- > dolní vodorovný rámový profil
- > pro výplň: LTD o šířce 10 mm nebo sklo 4 / 6 mm (pro výplň sklo je nutno doplnit těsnící profil U-10)
- > materiál: hliník

DĚLKA (M)	KÓD
3	568935

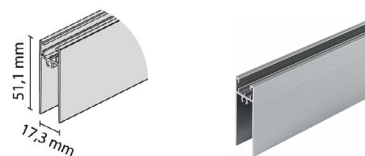

Adaptér SUSPEND

- > sada pro uchycení vozíku do horního rámového profilu
- > pro 1 křídlo je potřeba 2 sad adaptéru

PRODUKT	KÓD
adaptér	569469

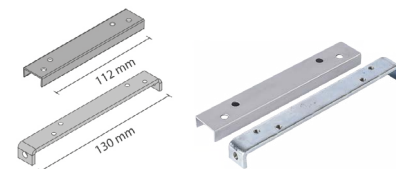

Spojovací profil TWIN

- > středový vodorovný spojovací profil
- > umožňuje rozdělení křídla na více částí nebo užití různých typů výplní
- > pro výplň: LTD o šířce 10 mm nebo sklo 4 / 6 mm (pro výplň sklo je nutno doplnit těsnící profil U-10)
- > materiál: hliník

DĚLKA (M)	KÓD
3	568936

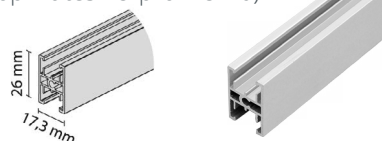

Úchytová lišta TWIN

- > lištu lze doplnit o:
 - úzký dorazový kartáček k nasunutí
 - těsnící profil U-10 pro skleněné výplně 4 nebo 6 mm
- > materiál: hliník
- > délka: 2,7 m

BARVA	KÓD
hliník	571507

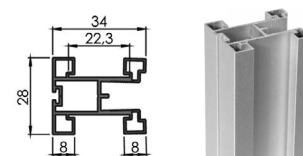

Těsnění U-10

- > pro skleněnou výplň je potřeba doplnit hliníkový rám o těsnění o tloušťce 4 nebo 6 mm

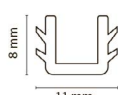

TLOUŠŤKA (MM)	BARVA	KÓD
4	transparentní	769586
4	černá	769589
6	transparentní	769591
6	černá	769590



4.1 GUSTAVSON BY LAGUNA - INTERIÉROVÉ DVEŘE POSUVNÉ

4 POSUVNÉ SYSTÉMY

GUSTAVSON[®]
KASBY I SYSTÉMY DO DRZEH PRZESUWNYCH
POCKETS AND SYSTEMS FOR SLIDING DOORS

by Laguna[®]
POLSKA FABRYKA OKUC
POLEŃSKIE HANIEC

DOPORUČENÉ PRODUKTY A PŘÍSLUŠENSTVÍ pro STANLUX SLX a STANLUX SUSPEND SLX

Horní vedení K-032

- > předvrtané otvory pro přímé uchycení do stropu
- > v případě uchycení do stěny je nutno použít některý z vybraných montážních profilů
- > materiál: hliník

DÉLKA (M)	KÓD
2	763742
3	763743
4	763744

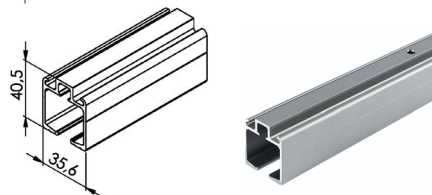

Krycí lišta horního vedení K-032

- > možno dokoupit kartáček k nasunutí
- > materiál: hliník

DÉLKA (M)	KÓD
2	675930
3	675931
4	675932

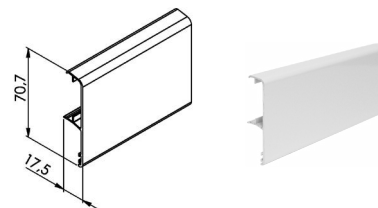

Montážní profil horního vedení K-032 do stěny

- > provedení:
 - přisazené pro dveře 10 - 24 mm
 - distanční pro dveře 25 - 40 mm
 - distanční pro dveře 25 - 40 mm včetně obložky dveří 18 mm
- > materiál: hliník

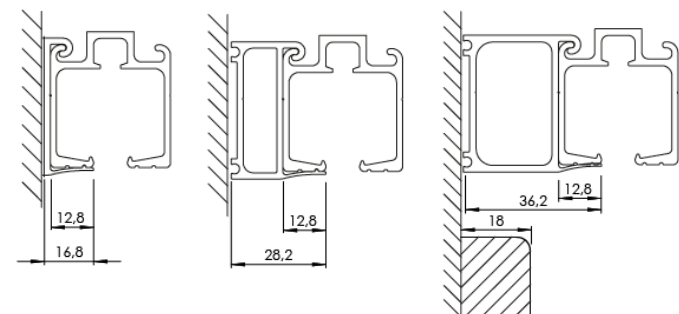

TLOUŠKA DVEŘÍ (MM)	DÉLKA (M)	KÓD
18-24	2	742527
	3	771612
	4	771613
25-40	2	771614
	3	771615
	4	771616
25-40, s obložkou 18 mm	2	675926
	3	675927
	4	675928

Kartáček pro krycí lištu

- > určen pro krycí lištu K-032
- > rozměr: 4,8 x 12,0 mm
- > provedení: k nasunutí šedý

PRODUKT	KÓD
kartáček	391483



Záslepky horního vedení K-032

- > záslepky horního vedení a montážního profilu
- > materiál: hliník

UCHYCENÍ	TLOUŠKA DVEŘÍ (MM)	PROVEDENÍ	KÓD
na stěnu	18-24	pravá	790052
		levá	790051
	25-40	pravá	675936
		levá	675937
do stropu	25-40, s obložkou 18 mm	pravá	790054
		levá	790053
		středová	790055

Tlumič dovírání

- > nosnost 40, 60 nebo 100 kg



MONTÁŽ
nosnost
40 a 60 kg



MONTÁŽ
nosnost
100 kg

NOSNOST (KG)	KÓD
40	742532
60	742533
100	771618

Těsnění pod montážní profil horního vedení

- > určen pro distanční montážní profil
- > zajišťuje redukci hluku

PRODUKT	KÓD
těsnění	534337

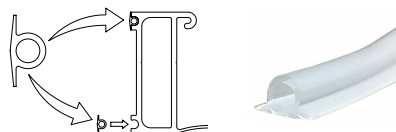

Dolní vedení W-05

- > vodící lišta pro vodící trn na dveřní křídlo
- > materiál: hliník

DÉLKA (M)	KÓD
3	823940

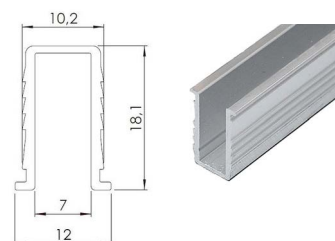

STANLUX SLX a STANLUX SUSPEND SLX lze rovněž dodat v jiných barvách, například černá mat nebo bílá lesk. Pro více informací kontaktujte naše obchodní oddělení.

PORTA GLASS LUX SLX

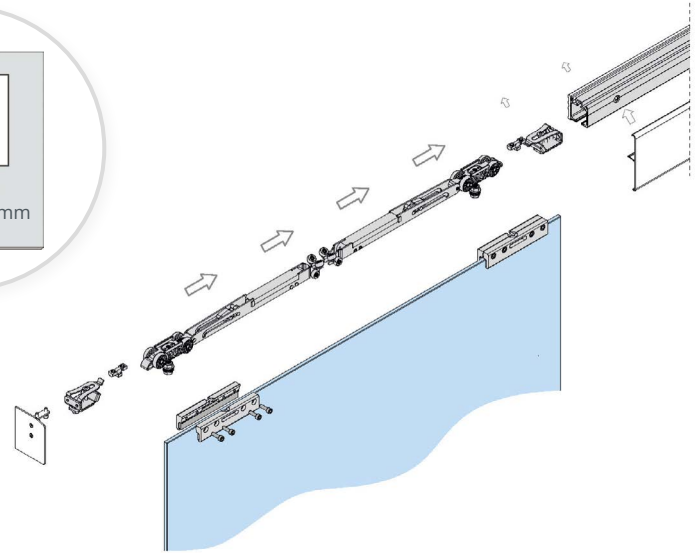

- > systém pro posuvné skleněné interiérové dveře
- > sada kování pro sklo
- > **záruka 5 let na kování SLX**
- > **tloušťka výplně 8, 10 nebo 12 mm**
- > nosnost max. 75 kg

Sada pro 1 křídlo obsahuje:

- > 2x kování SLX včetně držáku skla (bez nutnosti vrtání do skla)
- > 2x SLX doraz
- > 1x nástěnné vedení pro sklo
- > sadu je nutno doplnit o horní vedení K-032 s příslušenstvím



MONTÁŽNÍ
NÁVODY

PRODUKT	KÓD
PORTA GLASS LUX SLX	742495

TIP

Sadu PORTA GLASS LUX SLX je možné doplnit o synchronizační sadu 2 křídel (kód 823 939).

DOPORUČENÉ PRODUKTY A PŘÍSLUŠENSTVÍ

Horní vedení K-032

- > předvrtané otvory pro přímé uchycení do stropu
- > v případě uchycení do stěny je nutno použít některý z vybraných montážních profilů
- > materiál: hliník

DĚLKA (M)	KÓD
2	763742
3	763743
4	763744

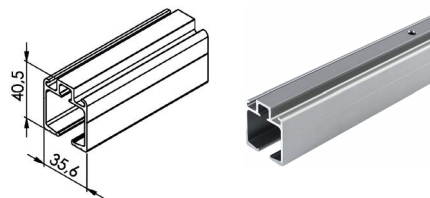

Montážní profil horního vedení K-032 do stěny

- > provedení:
 - přisazené pro dveře 10 - 24 mm
 - distanční pro dveře 25 - 40 mm
- > materiál: hliník



Krycí lišta horního vedení K-032

- > materiál: hliník

DĚLKA (M)	KÓD
2	742519
3	789993
4	789994

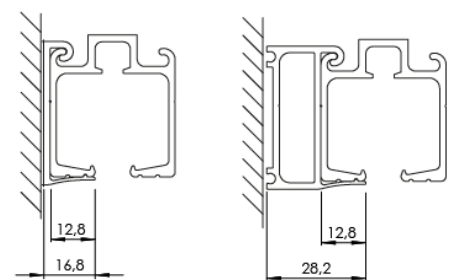
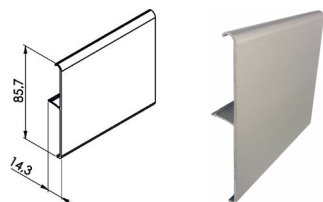

TLOUŠŤKA DVEŘÍ (MM)	DĚLKA (M)	KÓD
18-24	2	742527
	3	771612
	4	771613
25-40	2	771614
	3	771615
	4	771616

Záslepky horního vedení K-032

- > záslepky horního vedení a montážního profilu
- > materiál: hliník



UCHYCENÍ	TLOUŠŤKA DVEŘÍ (MM)	BARVA	PROVEDENÍ	KÓD
na stěnu	18-24	hliník	pravá	742535
		hliník	levá	742534
	25-40	černá	pravá	790048
		černá	levá	790047
do stropu	18-24	hliník	pravá	790045
		hliník	levá	790044
	25-40	černá	pravá	790046
		černá	levá	790043
		hliník	středová	790050
		černá	středová	790049

Tlumič dovírání

- > nosnost 40, 60 nebo 100 kg



MONTÁŽ
nosnost
40 a 60 kg



MONTÁŽ
nosnost
100 kg



NOSNOST (KG)	KÓD
40	742532
60	742533
100	771618

Těsnění pod montážní profil horního vedení

- > určen pro **distanční** montážní profil
- > zajišťuje redukci hluku

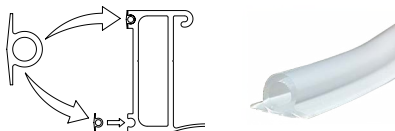

PRODUKT	KÓD
těsnění	534337



PORTA GLASS LUX SLX lze rovněž dodat v jiných barvách, například černá mat nebo bílá lesk. Pro více informací kontaktujte naše obchodní oddělení.



LOFT

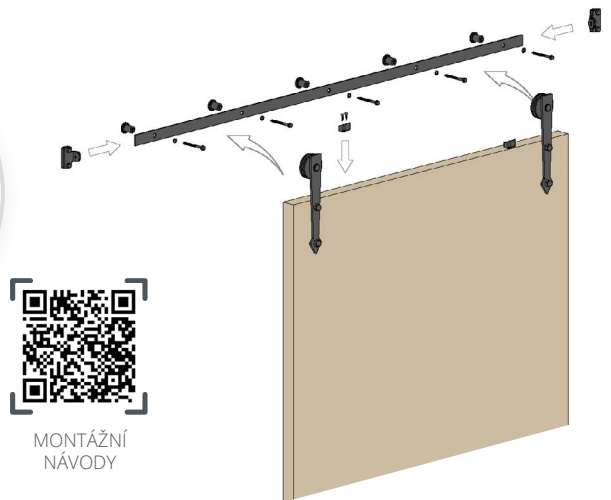

MONTÁŽNÍ NÁVODY

- > systém pro posuvné interiérové dveře v minimalistickém industriálním designu
- > **tloušťka výplně** 18 - 45 mm
- > nosnost max. 100 kg na 1 křídlo
- > provedení ve 2 variantách:
 - neregulovatelný
 - regulovatelný výškově ± 3 mm
- > dostupné délky: 2, 2,5 a 3 m

Sada pro 1 křídlo obsahuje:

- > horní vedení v délce 2, 2,5 nebo 3 m
- > držáky horního vedení
- > horní vozíky
- > zabezpečení proti vypadnutí křídla
- > 2x horní i dolní doraz křídla
- > 1x dolní vodící trn AO-075 (lze volitelně zaměnit za dolní regulovaný vodící trn)
- > profil C-10 k zafrézování (délka 1 m)
- > sadu je možno doplnit o příslušenství LOFT / LOFT ART uvedené na následující straně

PROVEDENÍ	DÉLKA HORNÍ NOSNÉ LIŠTY (M)	KÓD
regulovatelné	2	717221
	2,5	721306
	3	721307
neregulovatelné	2	717217
	2,5	721302
	3	721304

LOFT ART

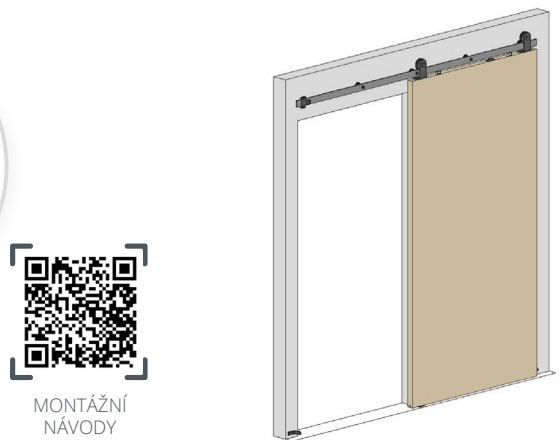

MONTÁŽNÍ NÁVODY

- > systém pro posuvné interiérové dveře v minimalistickém industriálním designu
- > **tloušťka výplně** 18 - 45 mm
- > nosnost max. 100 kg na 1 křídlo
- > provedení ve 2 variantách:
 - neregulovatelný
 - regulovatelný výškově ± 3 mm
- > dostupné délky: 2, 2,5 a 3 m

Sada pro 1 křídlo obsahuje:

- > horní vedení v délce 2, 2,5 nebo 3 m
- > držáky horního vedení
- > horní vozíky
- > zabezpečení proti vypadnutí křídla
- > 2x horní i dolní doraz křídla
- > 1x dolní vodící trn AO-075 (lze volitelně zaměnit za dolní regulovaný vodící trn)
- > profil C-10 k zafrézování (délka 1 m)
- > sadu je možno doplnit o příslušenství LOFT / LOFT ART uvedené na následující straně

PROVEDENÍ	DÉLKA HORNÍ NOSNÉ LIŠTY (M)	KÓD
regulovatelné	2	790057
	2,5	790059
	3	790061
neregulovatelné	2	790056
	2,5	790058
	3	790060

4.1 GUSTAVSON BY LAGUNA – INTERIÉROVÉ DVEŘE POSUVNÉ

4 POSUVNÉ SYSTÉMY

GUSTAVSON[®]
KASBY I SYSTEMY DO DRZIM PRZEGLĄNYCH
POCKETS AND SYSTEMS FOR SLIDING DOORS

by **Laguna**
POLSKA FABRYKA OKUC
POLSKO-NIEMIECKA FABRYKA

DOPORUČENÉ PRODUKTY A PŘÍSLUŠENSTVÍ pro LOFT a LOFT ART

Tlumič dovírání LOFT

- > nosnost: max. 80 kg
- > materiál: ocel
- > barva: černá

PRODUKT	KÓD
tlumič dovírání	721309



Dolní regulovaný vodicí trn

- > dolní regulovatelný vodicí trn k uchycení do zdi
- > materiál: ocel
- > barva: černá

PRODUKT	KÓD
dolní vodicí trn	722219

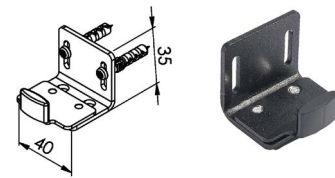

Spojka horního vedení LOFT

- > barva: černá

PRODUKT	KÓD
spojka	722256

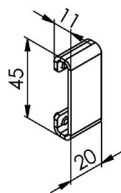

Dveřní madlo LOFT

- > rozteč 160 mm
- > barva: černá

PROVEDENÍ	KÓD
pro regulovatelný systém	722265
pro neregulovatelný systém	722263



Dekorativní profil LOFT

- > materiál: ocel
- > barva: černá
- > součástí balení jsou šrouby



PRODUKT	ROZMĚR (MM)	KÓD
malý profil	107 x 107	801866
velký profil	207 x 207	801865
velký trojitý profil	125 x 224	801864

Dekorativní rohy dveře LOFT

- > materiál: ocel
- > barva: černá
- > součástí balení jsou hřebíčky

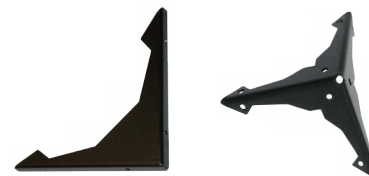

PRODUKT	ROZMĚR (MM)	KÓD
malý roh	44 x 44 x 44	801862
velký roh	95 x 95	801863



TWIN ART

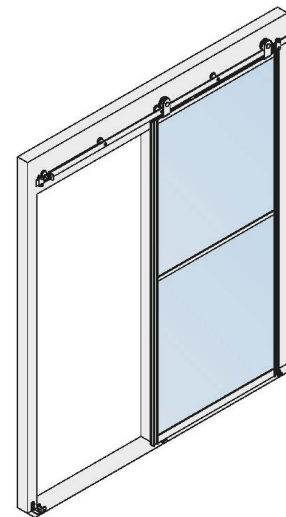
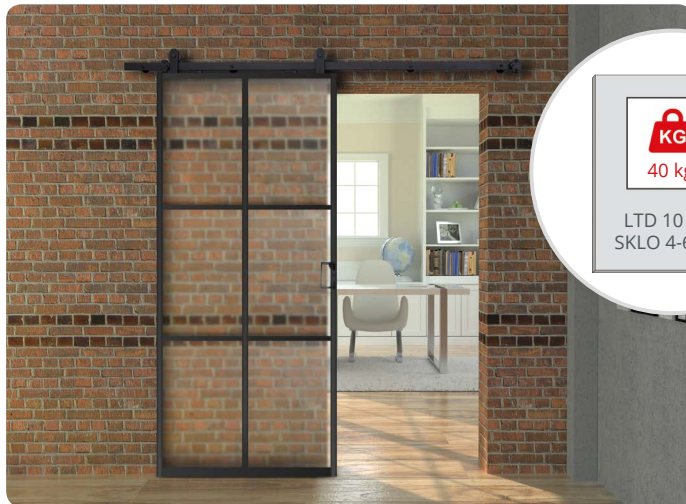

MONTÁŽNÍ
NÁVODY

> systém pro posuvné interiérové dveře v minimalistickém industriálním designu

- > **tloušťka výplně** LTD 10 mm, sklo 4/6 mm
- > nosnost 40 kg
- > možnost regulace ±3 mm

Sada pro 1 křídlo obsahuje:

- > 1x horní vedení v délce 2, 2,5 nebo 3 m
- > 5x nástěnné spojovací prvky
- > 2x horní vozíky
- > 2x zámek proti vypadnutí křídla
- > 2x horní a dolní doraz
- > 2x sada adaptéru SUSPEND
- > 1x regulované dolní vedení
- > sadu je nutno doplnit o komponenty pro rám dveří

DÉLKA HORNÍ NOSNÉ LIŠTY (M)	KÓD
2	771590
2,5	790062
3	790063

KOMPONENTY PRO RÁM DVEŘÍ

Horní rám TWIN ART

- > horní vodorovný rámový profil
- > materiál: hliník
- > barva: černá

DÉLKA (M)	KÓD
1	771594

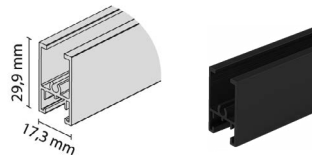

Dolní rám TWIN ART

- > dolní vodorovný rámový profil
- > materiál: hliník
- > barva: černá

DÉLKA (M)	KÓD
1	771593

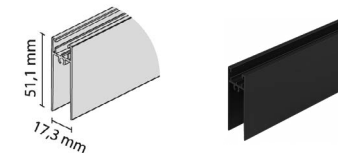

Spojovací profil TWIN ART

- > středový vodorovný spojovací profil
- > umožňuje rozdělení křídla na více částí
- > materiál: hliník
- > barva: černá

DÉLKA (M)	KÓD
1	771595

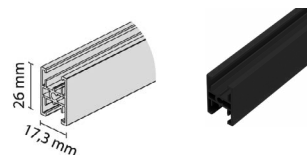

Dělicí profil k nalepení TWIN ART

- > k nalepení
- > délka: 1 m

BARVA	KÓD
černá	771596

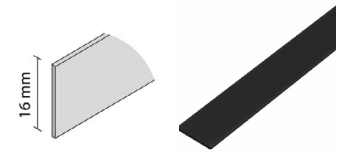

Úchytová lišta TWIN ART

- > lištu lze doplnit o:
 - úzký dorazový kartáček k nasunutí
 - těsnící profil U-10 pro skleněné výplně 4 / 6 mm
- > materiál: hliník
- > délka: 2,7 m

BARVA	KÓD
černá	771592

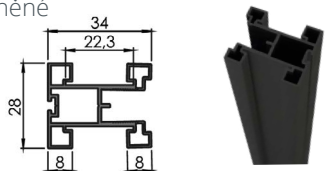

Tlumič dovírání

- > nosnost max. 80 kg
- > barva: černá

PRODUKT	KÓD
tlumič dovírání	721309



Dveřní madlo TWIN ART

- > výška 126 mm
- > barva: černá

PRODUKT	KÓD
dveřní madlo	801957



Těsnění U-10

- > pro skleněnou výplň je potřeba doplnit hliníkový rám o těsnění o tloušťce 4 / 6 mm

TLOUŠŤKA (MM)	BARVA	KÓD
4	transparentní	769586
4	černá	769589
6	transparentní	769591
6	černá	769590



INTERIÉROVÉ DVEŘE POSUVNÉ

EKONOM



- > základní systém pro posuvné interiérové dveře
- > kování s kuličkovými ložisky

- > tloušťka výplně 16-40 mm
- > nosnost max. 40 kg

Sada pro 1 křídlo obsahuje:

- > 2x horní vozík POP-075, 2x montážní úchyt na panel PBP-075
- > 2x doraz KP-075, 2 x bílý vodící trn AO-075
- > sadu je nutno doplnit o horní vedení K-075 s příslušenstvím



MONTÁŽNÍ NÁVOD

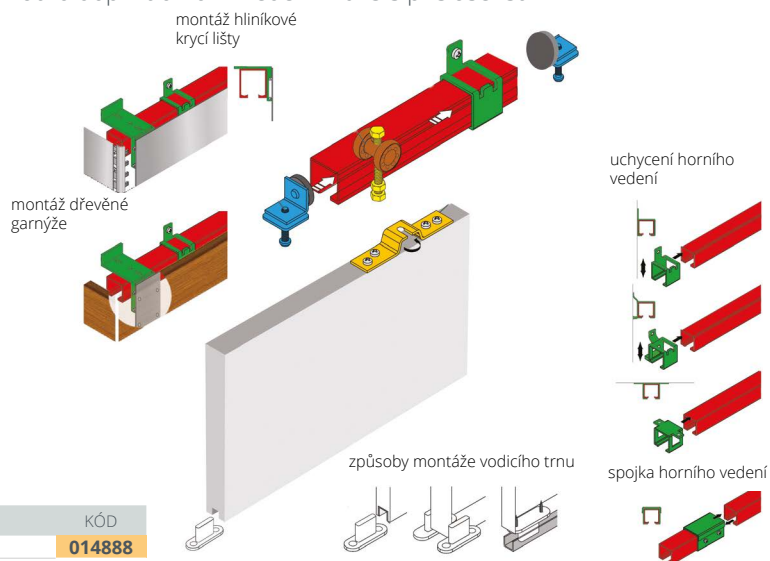

PRODUKT	KÓD
EKONOM	014888

DOPORUČENÉ PRODUKTY A PŘÍSLUŠENSTVÍ

Horní vedení K-075

- > nepohledové (vhodné zakrýt garnýží či krycí lištou)
- > materiál: hliník

DÉLKA (M)	KÓD
2	034908
3	042063
4	034486
6	035210

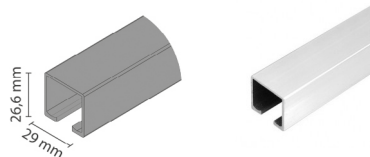

Vodící lišta C-10

- > vodící lišta pro vodící trn na dveřní křídlo
- > materiál: hliník

DÉLKA (M)	KÓD
2	043137
3	044657
4	042516

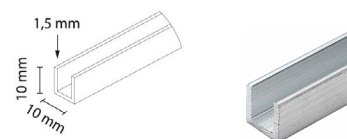

Krycí lišta horního vedení K-075

- > materiál: hliník

DÉLKA (M)	KÓD
2	357737
3	211398
4	211306

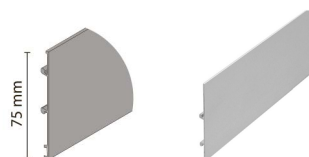

Uchycení krycí lišty

PRODUKT	PROVEDENÍ	KÓD
držák krycí lišty	stropní	289088
	nástěnný	211307
adaptér pro dřevěné krycí lišty		393407
rohový spoj krycí lišty		372560

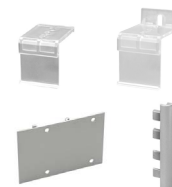

Uchycení horního vedení K-075

- > váha křídla ≤ 40 kg = rozestup 50 cm
- > váha křídla > 40 kg, max. 100 kg = rozestup 25 cm

TYP	PRODUKT	ARETACE	DISTANČNÍ	KÓD
nástěnný	SKU-M5	ANO	NE	625575
	SKU-075	NE	NE	014911
	SKL-M5	ANO	ANO	625574
stropní	SKL-075	NE	ANO	104506
	KK-075	NE	NE	014909



Tlumič dovírání

- > montáž na horní vozík pomocí čepu
- > nosnost: 50 kg

PRODUKT	KÓD
tlumič	789032



Spojka horního vedení K-075

PRODUKT	KÓD
spojka LKU-075	014904



BARVA	KÓD
hnědá	393437
bílá	043659
černá	790041

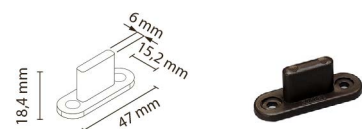

STANDARD

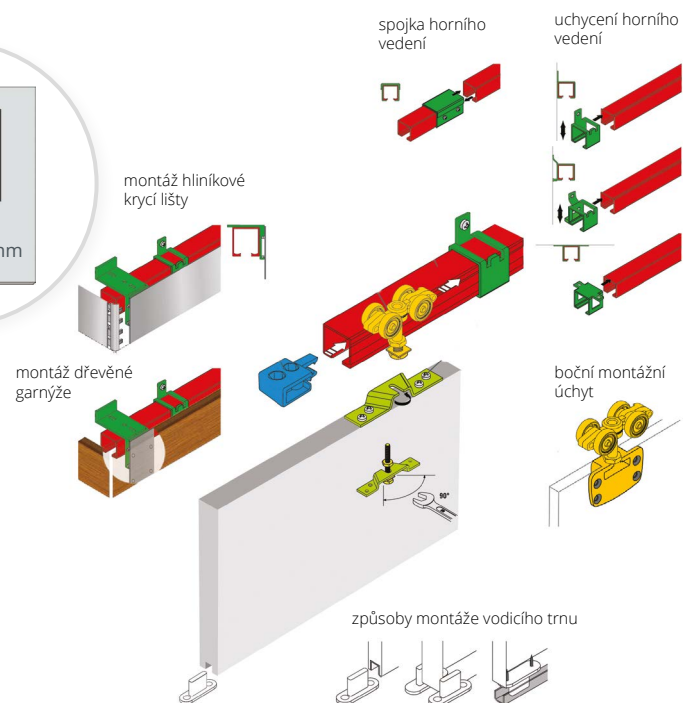

- > systém pro posuvné interiérové dveře
- > kování s kuličkovými ložisky

- > **tloušťka výplně** 18-40 mm
- > nosnost max. 100 kg

Sada pro 1 křídlo obsahuje:

- > 2x horní vozík MP-100,
- > 2x montážní úchyt na panel PBP-075
- > 2x doraz KPZ-075
- > 2x bílý vodící trn AO-075
- > sadu je nutno doplnit o horní vedení K-075 s příslušenstvím

PRODUKT	KÓD
STANDARD	014893



MONTÁŽNÍ NÁVODY

SYNCHRONIK

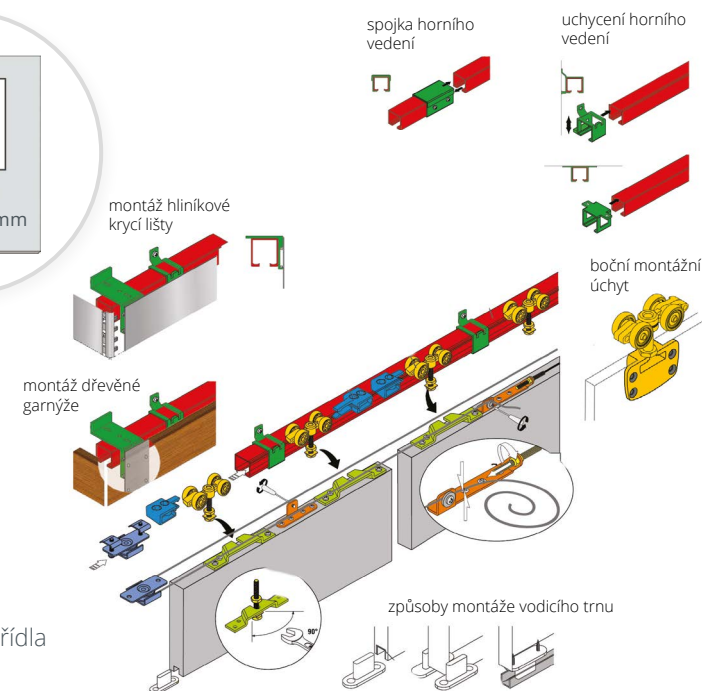

- > systém pro posuvné interiérové dveře pro 2 synchronizovaná křídla
- > kování s kuličkovými ložisky

- > **tloušťka výplně** 18 mm až 40 mm
- > nosnost 1 křídla max. 100 kg.

Sada pro 2 synchronizovaná křídla obsahuje:

- > 2x sada kování STANDARD
- > 1x sada kování pro synchronizaci
- > 8 metrů synchronizační lanka
- > sadu je nutno doplnit o horní vedení K-075 s příslušenstvím

PRODUKT	KÓD
SYNCHRONIK	014881



MONTÁŽNÍ NÁVODY

DOPORUČENÉ PRODUKTY A PŘÍSLUŠENSTVÍ
pro STANDARD a SYNCHRONIK

Horní vedení K-075

- > nepohledové (vhodné zakrýt garnýží či krycí lištou)
- > materiál: hliník

DÉLKA (M)	KÓD
2	034908
3	042063
4	034486
6	035210

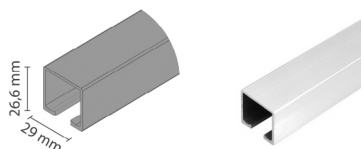

Vodící lišta C-10

- > vodící lišta pro vodící trn na dveřní křídlo
- > materiál: hliník

DÉLKA (M)	KÓD
2	043137
3	044657
4	042516

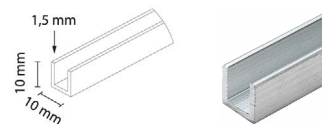

Krycí lišta horního vedení K-075

- > materiál: hliník

DÉLKA (M)	KÓD
2	357737
3	211398
4	211306

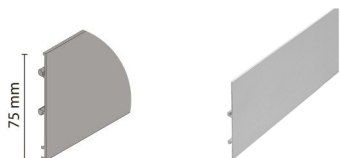

Uchycení krycí lišty

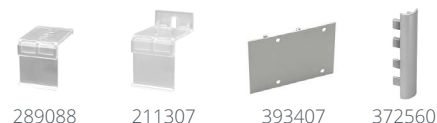

PRODUKT	PROVEDENÍ	MATERIÁL	KÓD
držák krycí lišty	stropní	plast	289088
	nástěnný		211307
adaptér pro dřevěné krycí lišty		hliník	393407
rohový spoj krycí lišty		plast	372560

Uchycení horního vedení K-075

- > váha křídla ≤ 40kg = rozestup 50 cm
- > váha křídla > 40 kg, max. 100 kg = rozestup 25 cm
- > materiál: ocel



TYP	PRODUKT	ARETACE	DISTANČNÍ	KÓD
nástěnný	SKU-M5	ANO	NE	625575
	SKU-075	NE	NE	014911
	SKL-M5	ANO	ANO	625574
	SKL-075	NE	ANO	104506
stropní	KK-075	NE	NE	014909

Tlumič dovírání

- > montáž na horní vozík pomocí čepu
- > nosnost: 50kg

PRODUKT	KÓD
tlumič	789032



Spodní vodítko AO-075

- > materiál: plast

BARVA	KÓD
hnědá	393437
bílá	043659
černá	790041

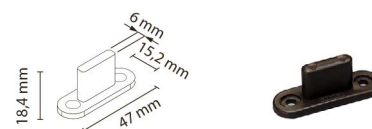

Boční montážní úchyt PBB-075

- > montážní úchyt PBB-075 (horní) lze zaměnit za montážní úchyt PBB-075 (boční)
- > materiál: zinek + hliník

PRODUKT	KÓD
montážní úchyt	038375

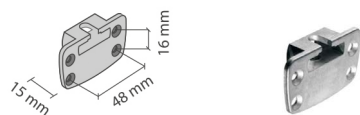

Spojka horního vedení K-075

- > materiál: ocel

PRODUKT	KÓD
spojka LKU-075	014904



SUSPEND 10

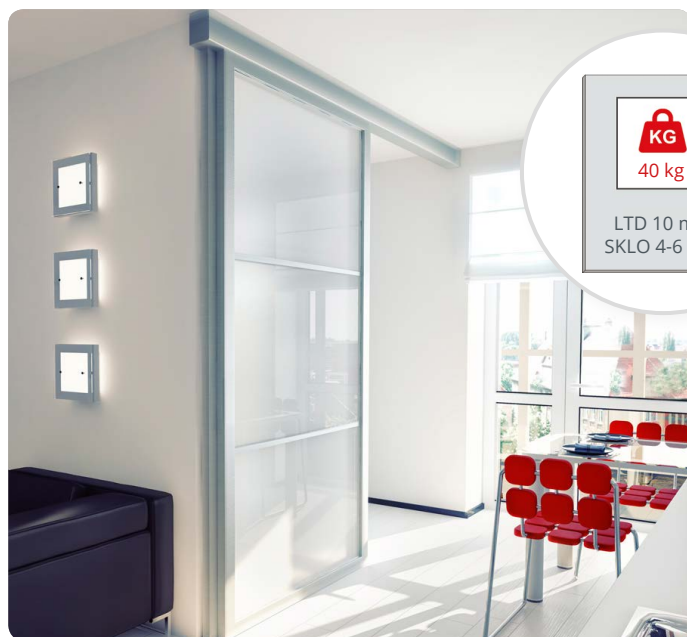

KG
40 kg

LTD 10 mm
SKLO 4-6 mm

uchycení horního vedení

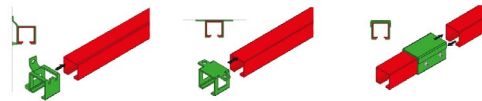

montáž hliníkové
krycí lišty

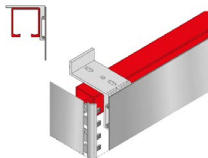

montáž dřevěné
garnýže

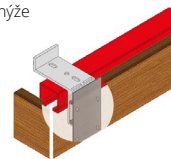

- > systém pro posuvné interiérové dveře s hliníkovým rámem vhodné pro skleněnou výplň
- > kování s kuličkovými ložisky

- > **tloušťka výplně** LTD 10 mm, sklo 4/6 mm
- > **nosnost** max. 40 kg

Sada pro 1 křídlo obsahuje:

- > 2x horní vozík MP-100
- > 2x montážní úchyt na panel PBP-075 pro horní vozík
- > 2x doraz KPZ-075
- > 1x dolní vodičko AOT TWIN AO-075
- > 2x sada adaptéru SUSPEND 10
- > sadu je nutno doplnit o horní vedení K-075 s příslušenstvím. Sadu kování SUSPEND 10 je nutné rovněž doplnit o komponenty (profily) hliníkového rámu



MONTÁŽNÍ
NÁVODY

PRODUKT	KÓD
SUSPEND 10	393424

KOMPONENTY PRO RÁM DVEŘÍ

Horní rám TWIN

- > horní vodorovný rámový profil
- > pro výplň LTD o šířce 10 mm nebo sklo 4 / 6 mm (pro výplň sklo je nutno doplnit těsnicí profil U-10)
- > materiál: hliník

DÉLKA (M)	KÓD
2	790018
3	568934
4	790019

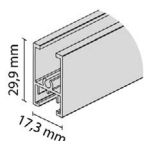

Dolní rám TWIN

- > dolní vodorovný rámový profil
- > pro výplň LTD o šířce 10 mm nebo sklo 4 / 6 mm (pro výplň sklo je nutno doplnit těsnicí profil U-10)
- > materiál: hliník

DÉLKA (M)	KÓD
2	790017
3	568935
4	785119

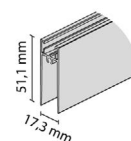

Spojovací profil TWIN

- > středový vodorovný spojovací profil
- > umožňuje rozdělení křídla na více částí nebo užití různých typů výplní
- > pro výplň LTD o šířce 10 mm nebo sklo 4 / 6 mm (pro výplň sklo je nutno doplnit těsnicí profil U-10)
- > materiál: hliník

DÉLKA (M)	KÓD
2	789996
3	568936
4	785121

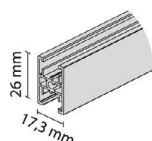

Úchytová lišta TWIN

- > lištu lze doplnit o:
 - úzký dorazový kartáček k nasunutí
 - těsnicí profil U-10 pro skleněné výplně 4 nebo 6 mm
- > materiál: hliník
- > délka: 2,7 m

BARVA	KÓD
hliník	571507

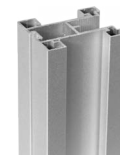
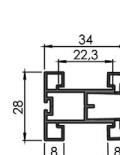

Úchytová lišta TWIN LAMBDA

- > lze doplnit o úzký dorazový kartáček k nasunutí
- > materiál: hliník
- > délka: 2,7 m

BARVA	KÓD
hliník	568933

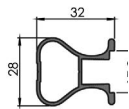

Těsnění U-10

- > pro skleněnou výplň je potřeba doplnit hliníkový rám o těsnění o tloušťce 4 / 6 mm

TLOUŠŤKA (MM)	BARVA	KÓD
4	transparentní	769586
4	černá	769589
6	transparentní	769591
6	černá	769590

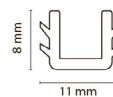

DOPORUČENÉ PRODUKTY A PŘÍSLUŠENSTVÍ

Horní vedení K-075

- > nepohledové (vhodné zakrýt garnýží či krycí lištou)
- > materiál: hliník

DÉLKA (M)	KÓD
2	034908
3	042063
4	034486
6	035210

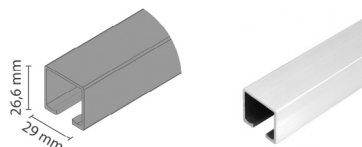

Uchycení horního vedení K-075

- > váha křídla ≤ 40 kg = rozestup 50 cm
- > váha křídla > 40 kg, max. 100 kg = rozestup 25 cm
- > materiál: ocel



TYP	PRODUKT	ARETACE	DISTANČNÍ	KÓD
nástěnný	SKU-M5	ANO	NE	625575
	SKU-075	NE	NE	014911
	SKL-M5	ANO	ANO	625574
	SKL-075	NE	ANO	104506
stropní	KK-075	NE	NE	014909

Krycí lišta horního vedení K-075

- > materiál: hliník

DÉLKA (M)	KÓD
2	357737
3	211398
4	211306



Uchycení krycí lišty

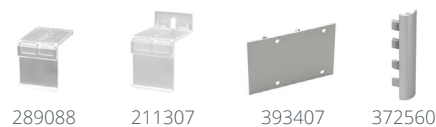

Spojka horního vedení

- > materiál: ocel

PRODUKT	KÓD
spojka LKU-075	014904



PRODUKT	PROVEDENÍ	MATERIÁL	KÓD
držák krycí lišty	stropní	plast	289088
	nástěnný	plast	211307
adaptér pro dřevěné krycí lišty		hliník	393407
rohový spoj krycí lišty		plast	372560

Tlumič dovírání

- > montáž na horní vozík pomocí čepu
- > nosnost: 50 kg

PRODUKT	KÓD
tlumič	789032



SUSPEND 18



uchycení horního vedení

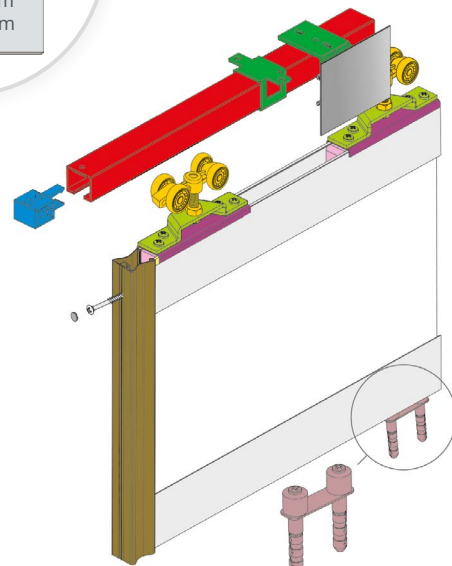
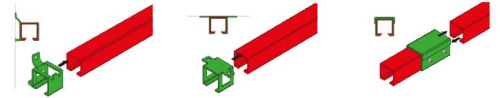

montáž hliníkové krycí lišty

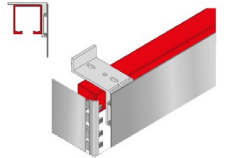

montáž dřevěné garnýže

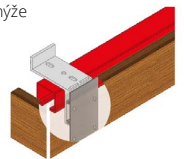

- > systém pro posuvné interiérové dveře s hliníkovým rámem
- > kování s kuličkovými ložisky
- > **tloušťka výplně** LTD 18 mm, sklo 4 mm
- > nosnost max. 50 kg

Sada pro 1 křídlo obsahuje:

- > 2x horní vozík MP-100
- > 2x montážní úchyt na panel PBP-075 pro horní vozík
- > 2x doraz KPZ-075
- > 1x dolní vodičko
- > 2x sada adaptér SUSPEND 18
- > sadu je nutno doplnit o horní vedení K-075 s příslušenstvím
- > sadu kování SUSPEND 18 je nutné rovněž doplnit o komponenty pro rám dveří



MONTÁŽNÍ NÁVOD

PRODUKT	KÓD
SUSPEND 18	393425

KOMPONENTY PRO RÁM DVEŘÍ

Horní / Dolní rám RAMA

- > horní a dolní vodorovný rámový profil
- > pro výplň LTD 18 mm nebo sklo 4 mm
- > pro výplň sklo 4 mm nutno doplnit o těsnící profil U-18 GLASS
- > materiál: hliník

DÉLKA (M)	KÓD
2	037116
3	043692
4	166058

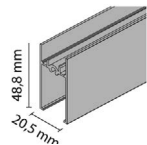

Spojovací profil RAMA

- > umožňuje rozdělení křídla na více částí a užití různých typů výplní (LTD, sklo)
- > materiál: hliník

DÉLKA (M)	KÓD
2	037643
3	034995
4	462102

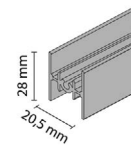

Klín na sklo

- > klín pro zajištění skleněné výplně

TLOUŠŤKA VÝPLNĚ (MM)	KÓD
18	225256

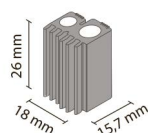

Těsnění U-18 Glass

- > pro skleněnou výplň o tloušťce 4 mm
- > pro pevný a bezpečný spoj skleněné výplně a rámového nebo spojovacího profilu RAMA
- > zabraňuje usazování prachu v rámech
- > určen pro horní / dolní rám RAMA a spojovací profil RAMA

PRODUKT	KÓD
těsnění	758296

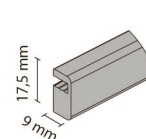

Úchytová lišta INTERO

- > oboustranný profil - obě strany jsou pohledové
- > úchytovou lištu lze doplnit o úzký dorazový kartáček k nalepení
- > materiál: hliník
- > délka: 2,7 m

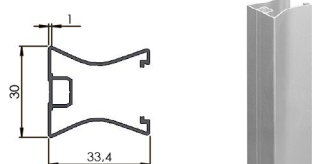

BARVA	KÓD
hliník	032439



Pro úchytovou lištu INTERO a SUSPEND 18 doporučujeme skleněnou výplň 4 mm + 4 mm z každé strany, aby dveře vypadaly z obou stran pohledově stejné.

DOPORUČENÉ PRODUKTY A PŘÍSLUŠENSTVÍ

Horní vedení K-075

- > nepohledové (vhodné zakrýt garnýží či krycí lištou)
- > materiál: hliník

DÉLKA (M)	KÓD
2	034908
3	042063
4	034486
6	035210

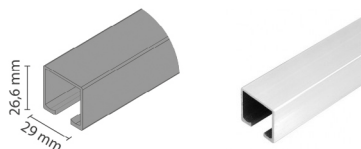

Uchycení horního vedení K-075

- > váha křídla ≤ 40 kg = rozestup 50 cm
- > váha křídla > 40 kg, max. 100 kg = rozestup 25 cm
- > materiál: ocel

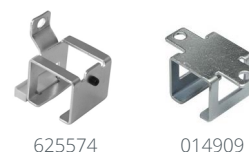

TYP	PRODUKT	ARETACE	DISTANČNÍ	KÓD
nástěnný	SKL-M5	ANO	ANO	625574
	SKL-075	NE	ANO	104506
stropní	KK-075	NE	NE	014909

Krycí lišta horního vedení K-075

- > materiál: hliník

DÉLKA (M)	KÓD
2	357737
3	211398
4	211306



Uchycení krycí lišty

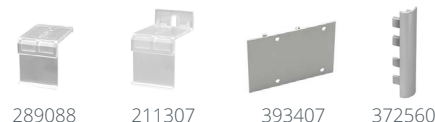

Spojka horního vedení

- > materiál: ocel

PRODUKT	KÓD
spojka LKU-075	014904



PRODUKT	PROVEDENÍ	MATERIÁL	KÓD
držák krycí lišty	stropní	plast	289088
	nástěnný	plast	211307
adaptér pro dřevěné krycí lišty		hliník	393407
rohový spoj krycí lišty		plast	372560

Tlumič dovírání

- > montáž na horní vozík pomocí čepu
- > nosnost: 50 kg

PRODUKT	KÓD
tlumič	789032



INTERIÉROVÉ DVEŘE SKLÁDANÉ

STANFOLD

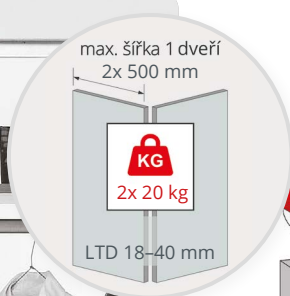

MONTÁŽNÍ NÁVOD

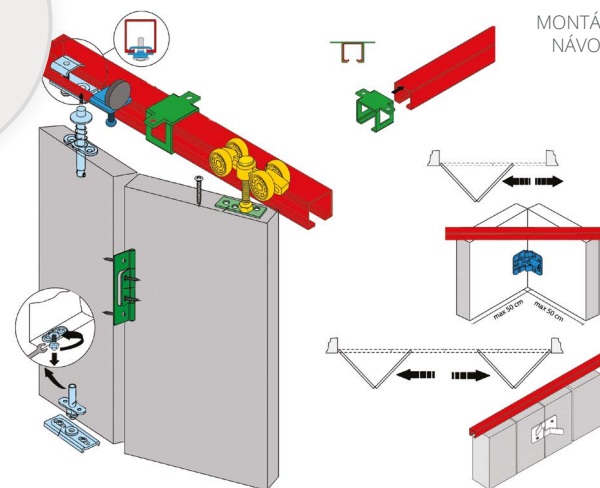

- > systém pro skládané interiérové dveře STANFOLD
- > kování s kuličkovými ložisky
- > možnost 2 nebo 4 křídel
- > **tloušťka výplně** LTD 18-40 mm
- > šířka dveří max. 2x 500 mm
- > nosnost 1 dveří max. 2x 20 kg

Sada pro 2 skládaná křídla obsahuje:

- > 1x horní vozík MPF-075
- > 1x úchyt desky k hornímu vozíku PBP-075 M8
- > 1x horní uchycení čepu
- > 1x horní čep
- > 1x dolní uchycení čepu
- > 1x dolní čep
- > 3x středový závěs v provedení chrom (možno zaměnit za středový závěs mosaz nebo LUX)
- > sadu je nutno doplnit o horní vedení K-075 s příslušenstvím

PRODUKT	KÓD
STANFOLD	015015

DOPORUČENÉ PRODUKTY A PŘÍSLUŠENSTVÍ

Horní vedení K-075

- > nepohledové (vhodné zakrýt garnýží či krycí lištou)
- > materiál: hliník

DÉLKA (M)	KÓD
2	034908
3	042063
4	034486
6	035210

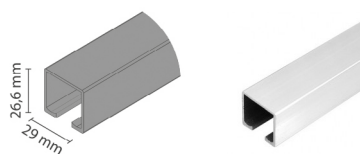

Stropní uchycení horního vedení K-075

- > rozestupy úchytů:
 - váha křídla ≤ 40 kg = rozestup 50 cm
 - váha křídla > 40 kg, max. 100 kg = rozestup 25 cm
- > materiál: ocel

PRODUKT	KÓD
stropní úchyt	014909

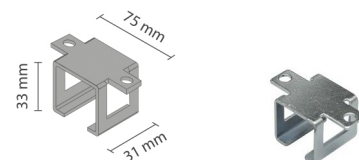

Středový závěs

- > provedení běžný závěs nebo závěs LUX
- > středový závěs LUX zabraňuje samovolnému otevření dveří

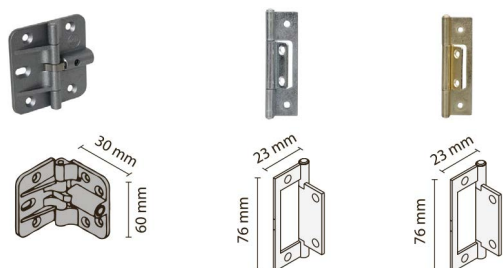

PROVEDENÍ	BARVA	MATERIÁL	KÓD
závěs LUX	hliník	zinek + hliník	029418
závěs	chrom	ocel	195824
závěs	mosaz	ocel	036651

Blokace uzavřené pozice

- > pro 4křídlovou verzi je doporučeno použít 2 ks blokace uzavřené pozice

PRODUKT	KÓD
blokace pozice	038384



Koncový doraz KP-075

PRODUKT	KÓD
koncový doraz	382771

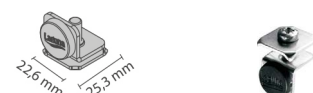

SKLÁDANÉ DVEŘNÍ SYSTÉMY PRO SKŘÍNĚ

SLIDE



MONTÁŽNÍ NÁVODY

- > systém pro skládané dveře šatních skříní
- > možnost 2 nebo 4 křídel
- > typ: naložený nebo vložený
- > provedení: horní vedení, horní + dolní vedení

- > **tloušťka výplně** LTD 16-18 mm
- > **šířka dveří** max. 2x 600 mm
- > nosnost 1 dveří max. 2x 15 kg

Sada pro 2 skládaná křídla obsahuje:

- > kování pro horní / horní + dolní vedení (dle typu sady)
- > doraz KP-075
- > 4x středový závěs Slide

Poznámka:

- > pro 4křídlovou verzi je navíc v sadě 2 ks blokace uzavřené pozice a všechno kování je 2x
- > boční závěs není součástí balení

K sadě je nutno dokoupit:

- > horní vedení K-075
- > dolní vedení SLIDE (pouze v případě vedení horní + dolní)
- > min. 2 ks závěsu ke spojení dveří s bočnicí korpusu

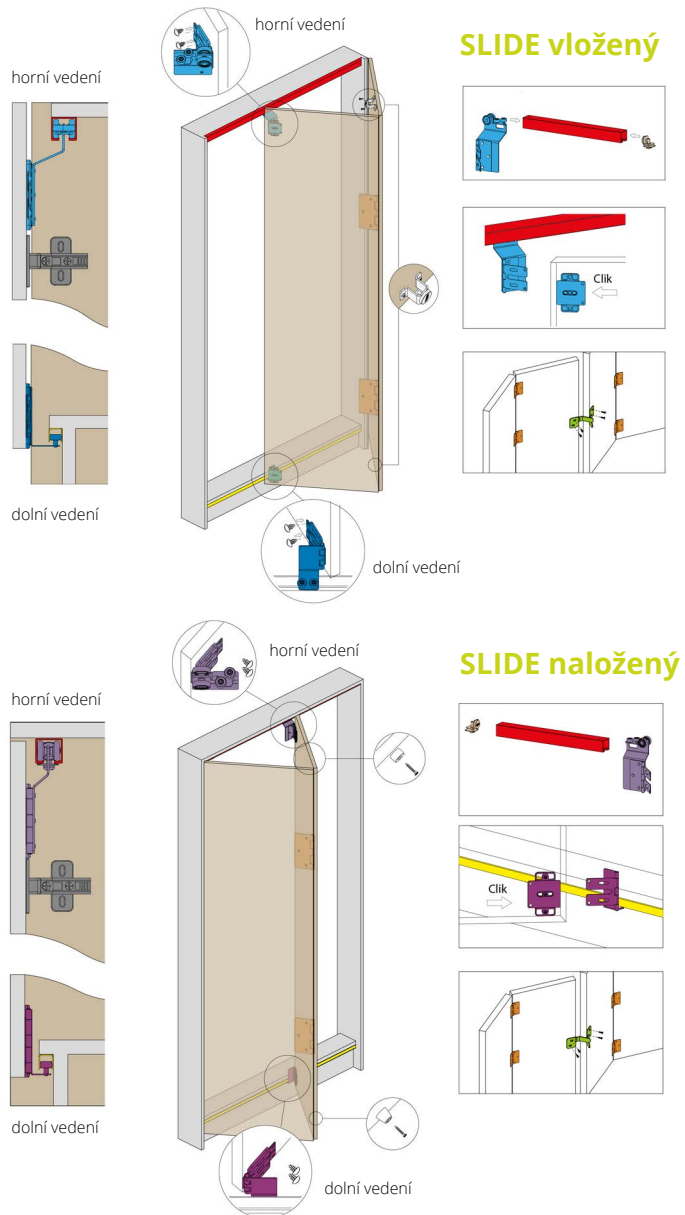

TYP	PROVEDENÍ	POČET KŘÍDEL	PROVEDENÍ	KÓD
naložený	horní + dolní	2	L	771601
		2	P	771600
		4	L+P	771602
	horní	2	L	771598
		2	P	771597
		4	L+P	771599
vložený	horní + dolní	2	L	771607
		2	P	771606
		4	L+P	771608
	horní	2	L	771604
		2	P	771603
		4	L+P	771605

DOPORUČENÉ PRODUKTY A PŘÍSLUŠENSTVÍ

Horní vedení K-075

- > materiál: hliník

DÉLKA (M)	KÓD
2	034908
3	042063

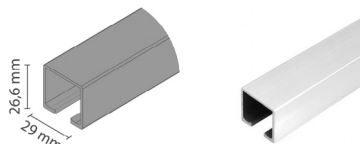

Dolní vedení SLIDE

- > materiál: hliník

DÉLKA (M)	KÓD
1,5	771609
2,5	771610

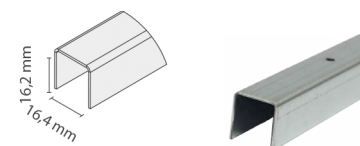

BIFOLD

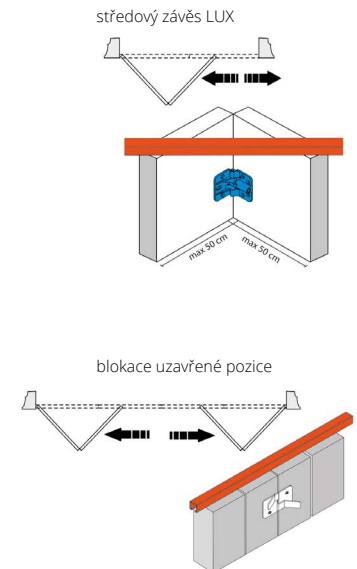
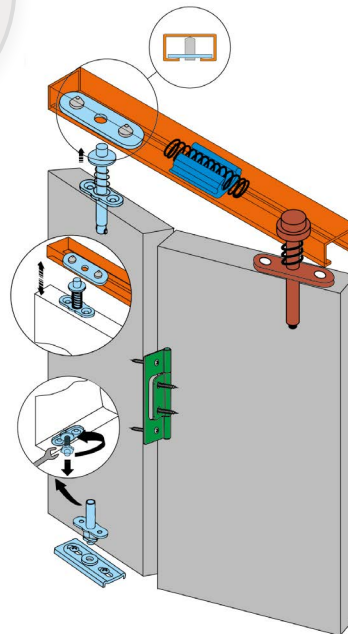

- > systém pro skládané dveře šatních skříní s horním vedením
- > možnost 2 nebo 4 křídla

- > tloušťka výplně LTD 16-40 mm
- > šířka dveří max. 2x 500 mm
- > nosnost 1 dveří max. 2x 15 kg

Sada pro 2 skládaná křídla obsahuje:

- > 1x horní vodič BIFOLD
- > 1x horní čep BIFOLD
- > 1x horní uchycení čepu BIFOLD
- > 1x dolní čep BIFOLD
- > 1x dolní uchycení čepu BIFOLD
- > 1x tlumič BIFOLD
- > 3x středový závěs v provedení chrom (možno zaměnit za středový závěs mosaz nebo LUX)
- > sadu je nutno doplnit o horní vedení K-015



MONTÁŽNÍ NÁVOD

PRODUKT	KÓD
BIFOLD	790040

DOPORUČENÉ PRODUKTY A PŘÍSLUŠENSTVÍ

Horní vedení K-015

- > materiál: hliník

DĚLKA (M)	KÓD
2	044100
3	097272

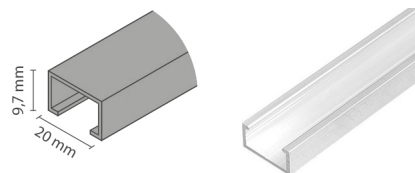

Blokace uzavřené pozice

- > pro 4křídlovou verzi je doporučeno použít 2 ks blokace uzavřené pozice

PRODUKT	KÓD
blokace pozice	038384

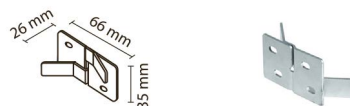

Středový závěs

- > provedení běžný závěs nebo závěs LUX
- > středový závěs LUX zabraňuje samovolnému otevření dveří

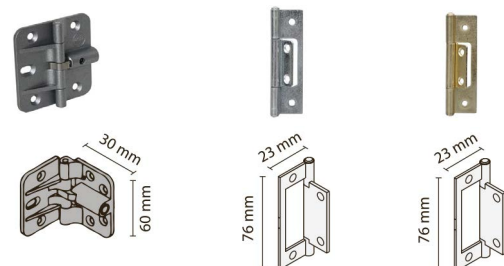

PROVEDENÍ	BARVA	MATERIÁL	KÓD
závěs LUX	hliník	zinek + hliník	029418
závěs	chrom	ocel	195824
závěs	mosaz	ocel	036651

DUOFOLD

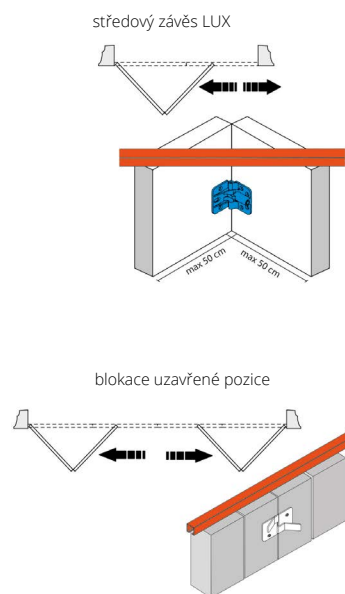
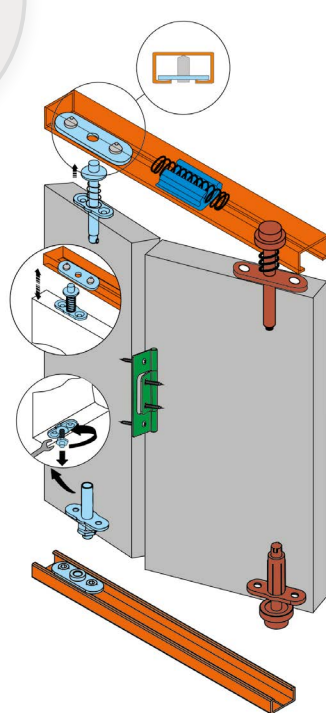
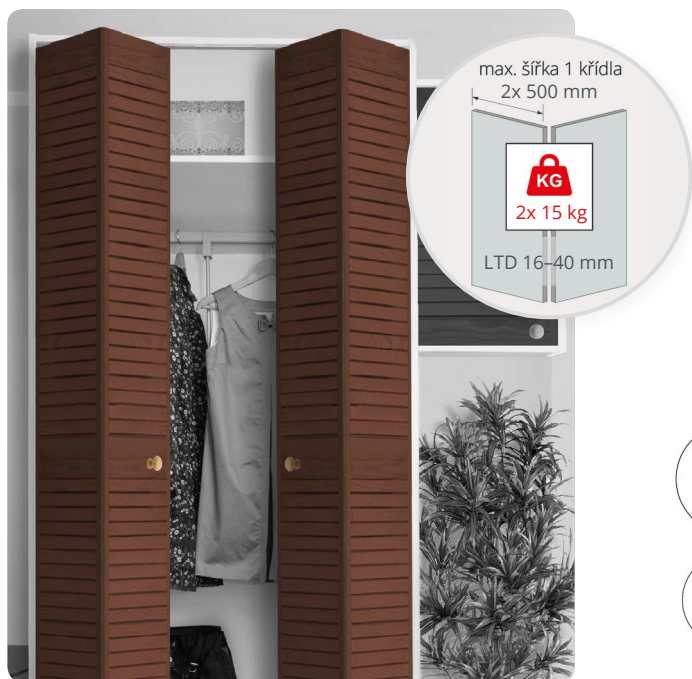

- > systém pro skládané dveře šatních skříní s horním i dolním vedením
- > možnost 2 nebo 4 křídla
- > **tloušťka výplně** LTD 16-40 mm
- > šířka dveří max. 2x 500 mm
- > nosnost 1 dveří max. 2x 15 kg

Sada pro 2 skládaná křídla obsahuje:

- > 1x horní vodič BIFOLD
- > 1x horní čep BIFOLD
- > 1x horní uchycení čepu BIFOLD
- > 1x dolní vodič DUOFOLD
- > 1x dolní čep BIFOLD
- > 1x dolní uchycení čepu DUOFOLD
- > 1x tlumič BIFOLD
- > 3x středový závěs v provedení chrom (možno zaměnit za středový závěs mosaz nebo LUX)
- > sadu je nutno doplnit o horní a dolní vedení K-015



MONTÁŽNÍ NÁVOD

PRODUKT	KÓD
DUOFOLD	768525

DOPORUČENÉ PRODUKTY A PŘÍSLUŠENSTVÍ

Horní vedení K-015

- > materiál: hliník

DÉLKA (M)	KÓD
2	044100
3	097272

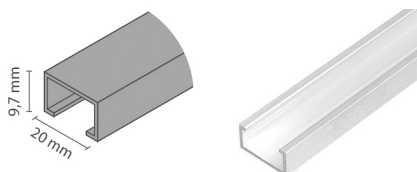

Středový závěs

- > provedení běžný závěs nebo závěs LUX
- > středový závěs LUX zabraňuje samovolnému otevření dveří

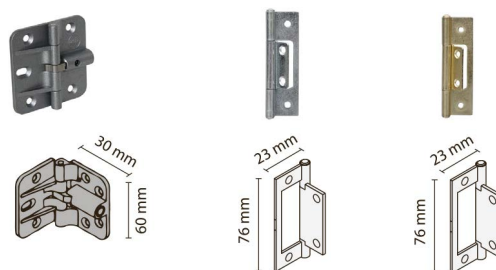

PROVEDENÍ	BARVA	MATERIÁL	KÓD
závěs LUX	hliník	zinek + hliník	029418
závěs	chrom	ocel	195824
závěs	mosaz	ocel	036651

Blokace uzavřené pozice

- > pro 4křídlovou verzi je doporučeno použít 2 ks blokace uzavřené pozice



PRODUKT	KÓD
blokace pozice	038384

POSUVNÉ DVEŘNÍ SYSTÉMY PRO SKŘÍNĚ

UNIFUTURE II

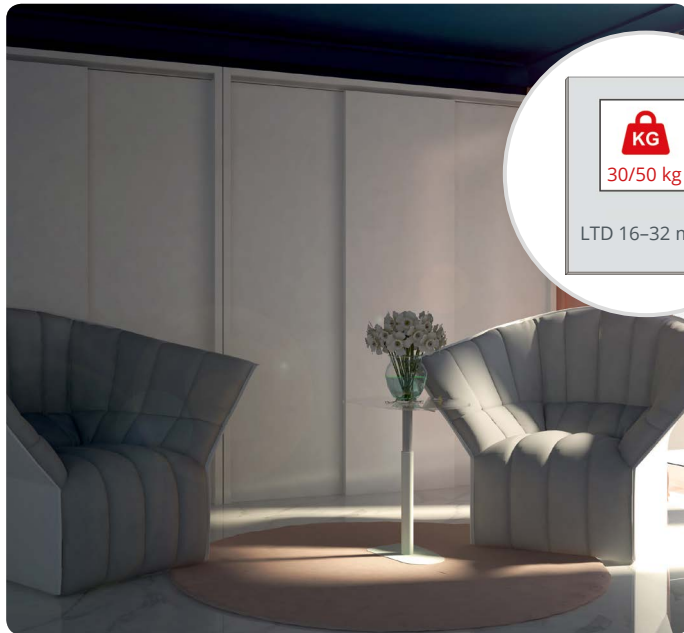

nosnost 30 kg

nosnost 50 kg

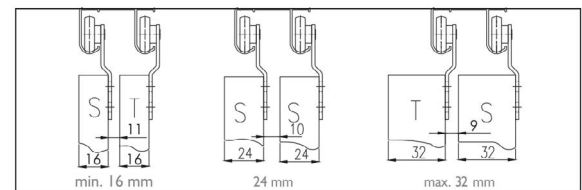
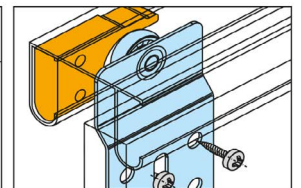
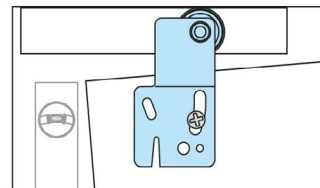
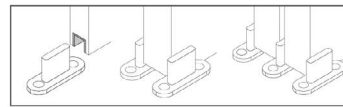
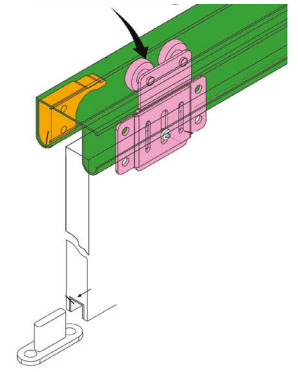
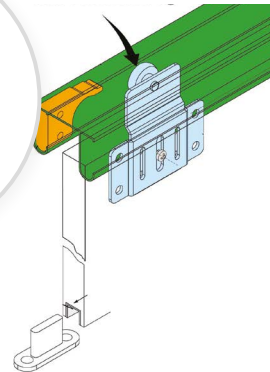

- > tloušťka výplně LTD 16 - 32 mm
- > výškově stavitelné ±3 mm
- > nosnost max. 30 nebo 50 kg

Sada pro 2 křídla obsahuje:

- > 2x horní kování přední
- > 2x horní kování zadní
- > 2x doraz
- > 3x vodič trn AO-075
- > u verze pro 3 křídla je v sadě navíc 2x zadní kování a 3x vodič trn AO-075
- > sadu je nutno doplnit o horní vedení K-050 a lištu k zafrézování C-10



MONTÁŽNÍ NÁVOD

NOSNOST (KG)	POČET KŘÍDEL	KÓD
30	2	693282
	3	693283
50	2	693284
	3	693285

DOPORUČENÉ PRODUKTY A PŘÍSLUŠENSTVÍ

Horní vedení K-050

- > materiál: hliník

DĚLKA (M)	KÓD
2	040634
3	044092
4	041422

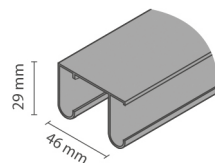

Vodič lišta C-10

- > vodič lišta pro vodič trn na dveřní křídlo
- > materiál: hliník

DĚLKA (M)	KÓD
2	043137
3	044657
4	042516

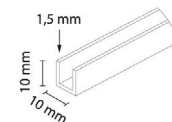

SUPERIOR PLUS / SUPERIOR R PLUS



- > systém pro posuvné **naložené dveře** šatních skříní
- > provedení: zaměnitelná křídla
- > **tloušťka výplně** LTD 16-18 mm
- > nosnost max. 60 kg
- > provedení:
 - SUPERIOR PLUS bez možnosti výškové regulace
 - SUPERIOR R PLUS horní kování umožňuje výškovou regulaci ± 3 mm

Sada pro 2 (3) zaměnitelná křídla obsahuje:

- > 2x horní kování pro přední křídlo
- > 2x (4x) horní kování pro zadní křídlo
- > 2x vyztužení horního vedení
- > 2x horní doraz (pouze SUPERIOR R) a 2x dolní doraz
- > 2x dolní vodič pro přední křídlo
- > 2x (4x) dolní vodič pro zadní křídlo
- > 4x (6x) dolní přichyt EASY
- > u verze pro 3 křídla je v sadě navíc 2x zarážka středových dveří

- > sadu je nutno doplnit o horní vedení K-022 a dolní vedení AOF-030
- > pro SUPERIOR doporučujeme úchytovou lištu SIMA

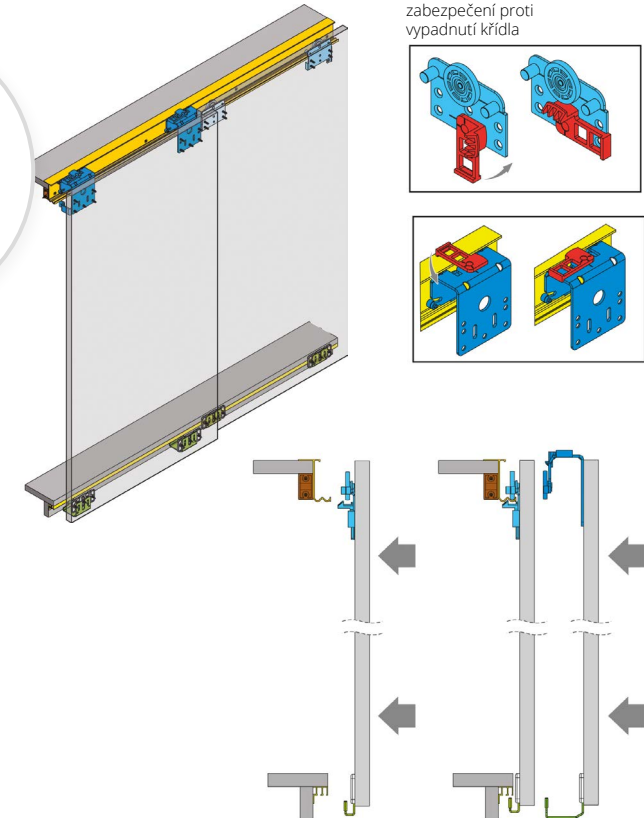

PRODUKT	POČET KŘÍDEL	KÓD
SUPERIOR PLUS	2	526337
	3	526338
SUPERIOR R PLUS	2	684165
	3	684166

SUPERIOR PLUS



MONTÁŽNÍ VIDEO



MONTÁŽNÍ NÁVOD

SUPERIOR R PLUS



MONTÁŽNÍ VIDEO



MONTÁŽNÍ NÁVOD

DOPORUČENÉ PRODUKTY A PŘÍSLUŠENSTVÍ pro SUPERIOR PLUS a SUPERIOR R PLUS

Horní vedení K-022

- > materiál: hliník

DÉLKA (M)	KÓD
2	526346
3	526347

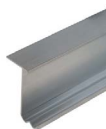
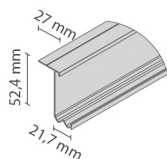

Dolní vedení AOF-030

- > materiál: hliník

DÉLKA (M)	KÓD
2	526348
3	526349

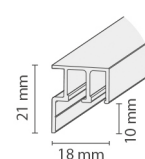

Úchytová lišta SIMA

- > lze využít pro křídla se zaměnitelnými dveřmi (úchytová lišta je v jedné linii s dveřmi)
- > do pohledové strany lze zasunout ABS o tloušťce 1 mm
- > pro LTD o tloušťce 18 mm
- > materiál: hliník
- > délka: 2,7 m

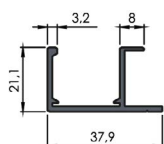

PRODUKT	KÓD
SIMA	548475

Tlumič dovírání

- > sada 2 křídla
- > nosnost max. 60 kg pro vnitřní dveře, 80 kg pro vnější dveře
- > levé křídlo je tlumeno pouze vlevo a pravé pouze vpravo, tlumení nefunguje na obou stranách!!!



PRODUKT	KÓD
tlumič	554589

SIMPLE II

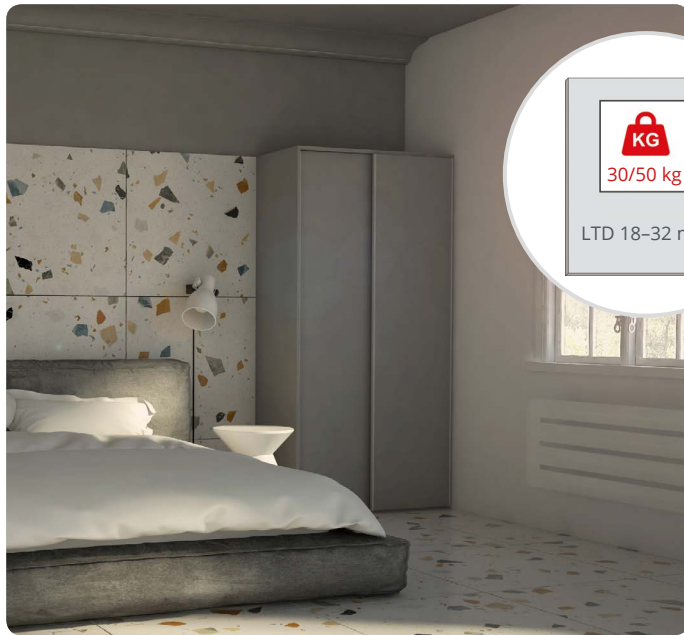

nosnost 30 kg

nosnost 50 kg

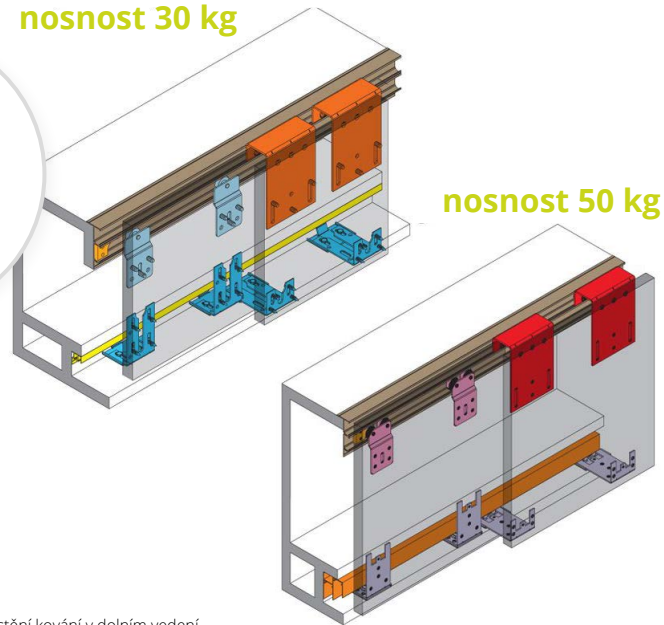

umístění kování v dolním vedení
nosnost 50 kg

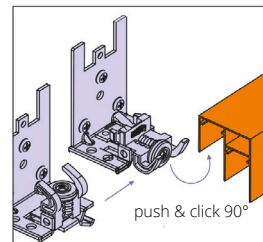

MONTÁŽNÍ
NÁVODY

- > systém kování pro posuvné **naložené dveře**
- > provedení: zaměnitelná křídla
- > **tloušťka výplně** LTD 18-32 mm
- > nosnost max. dle provedení 30 / 50kg
- > **horní kování umožňuje výškovou regulaci ±3 mm**

Sada pro 2 (3) zaměnitelná křídla obsahuje:

- > 2x horní kování pro přední křídlo
- > 2x (4x) horní kování pro zadní křídlo
- > 2x doraz
- > 2x dolní vodič pro přední křídlo
- > 2x (4x) dolní vodič pro zadní křídlo
- > sadu je nutno doplnit o horní vedení K-051 a dolní vedení AOF-030 (pro verzi 30kg) a AOF-019 (pro verzi 50kg)

NOSNOST (5G)	POČET KŘÍDEL	KÓD
30	2	693279
	3	693280
50	2	685596
	3	693281

DOPORUČENÉ PRODUKTY A PŘÍSLUŠENSTVÍ

Horní vedení K-051

- > materiál: hliník

DĚLKA (M)	KÓD
2	044660
3	036776

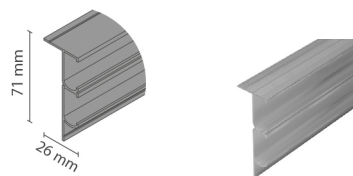

Dolní vedení AOF-030

- > pro SIMPLE II nosnost 30 kg
- > materiál: hliník

DĚLKA (M)	KÓD
2	526348
3	526349

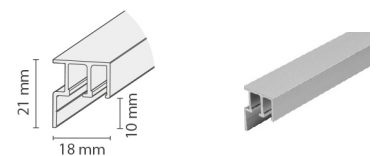

Dolní vedení AOF-019

- > pro SIMPLE II nosnost 50 kg
- > materiál: hliník

DĚLKA (M)	KÓD
2	384396
3	384397

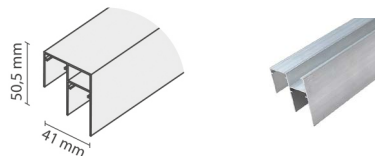

FAST / FAST S



- > tloušťka výplně LTD 10-42 mm
- > nosnost max. 25 nebo 50 kg (dle provedení)

FAST

Sada pro 1 křídlo obsahuje:

- > 2x horní kování kluzné FAST G M4 - 3
- > 2x dolní kování FAST D/25 (plastové) nebo FAST D/50 (ložiskové) - dle nosnosti
- > 1x stoper FAST-STOPER G

FAST S

Sada pro 1 křídlo obsahuje:

- > 2x horní kování ložiskové FAST S s pružinou
- > 2x dolní kování ložiskové FAST D/50
- > k sadě doporučujeme 1x stoper FAST-STOPER G
- > sadu kování FAST / FAST S je nutno doplnit o horní a dolní vedení typu GAMA a příslušenství

FAST 25 KG

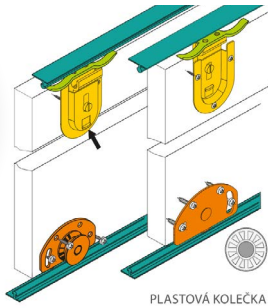

FAST 50 KG

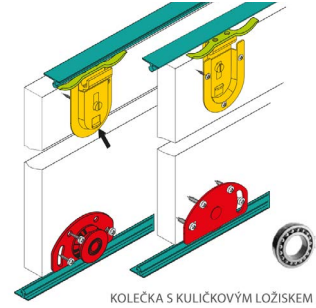

FAST 25/50 KG

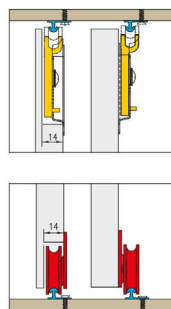

FAST S 50 KG

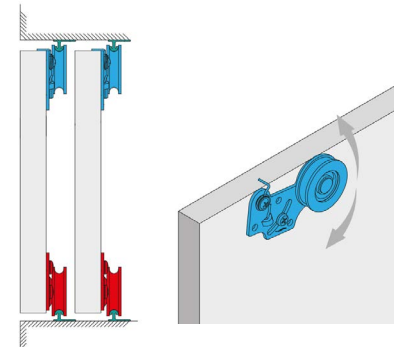

MONTÁŽNÍ NÁVOD FAST



MONTÁŽNÍ NÁVOD FAST S



MONTÁŽNÍ VIDEO FAST S

PRODUKT	NOSNOST (KG)	KÓD
FAST	25	015004
FAST	50	015007
FAST S	50	550008

DOPORUČENÉ PRODUKTY A PŘÍSLUŠENSTVÍ pro FAST a FAST S

Horní / dolní vedení L-050

- > k přišroubování
- > materiál: hliník

DÉLKA (M)	KÓD
2	042091
3	041296

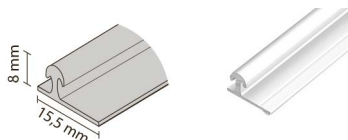

Horní / dolní vedení L-052

- > k zafrézování
- > materiál: hliník

DÉLKA (M)	KÓD
2	097273
3	097274

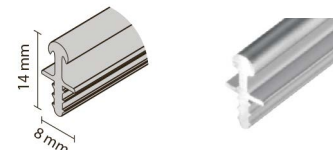

Horní / dolní vedení GAMA

- > dvojité vedení možno použít pro výplň dveří o tloušťce max. 18 mm v kombinaci **pouze s úchytkovou lištou SIMA**
- > montáž pomocí klipu GAMA
- > materiál: hliník

DÉLKA (M)	KÓD
2	159741
3	159740
klip GAMA	159746

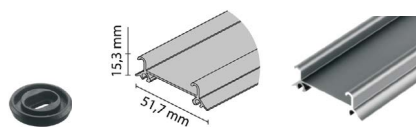

Úchytková lišta SIMA

- > lze využít pro křídla se zaměnitelnými dveřmi (úchytková lišta je v jedné linii s dveřmi)
- > do pohledové strany lze zasunout ABS o tloušťce 1 mm
- > pro LTD o tloušťce 18 mm
- > materiál: hliník
- > délka: 2,7 m

PRODUKT	KÓD
SIMA	548475

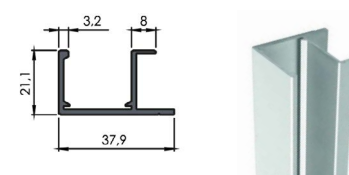

Stoper FAST-STOPER G

- > stoper pro vedení L-050 a L-052

PRODUKT	KÓD
stoper	014967



Tlumič dovírání

- > nosnost max. 50 kg

PRODUKT	KÓD
tlumič	552311



FAST R / FAST S RAM

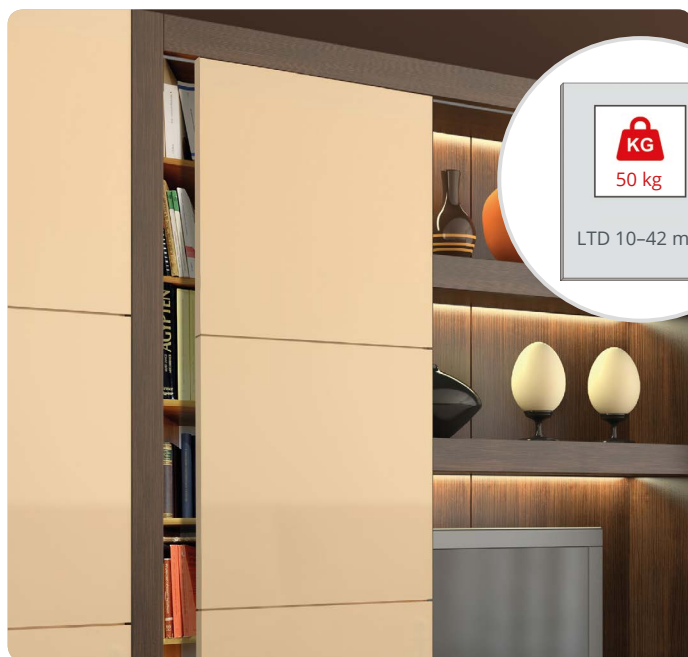

FAST R 50 KG

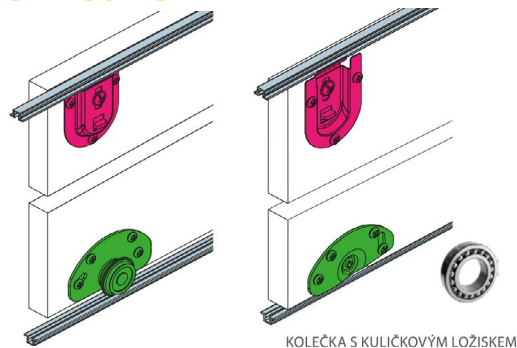

KOLEČKA S KULIČKOVÝM LOŽISKEM

FAST R 50 KG

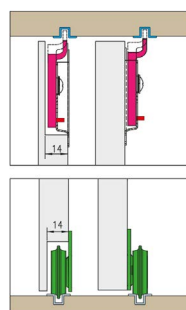

FAST S RAM 50 KG

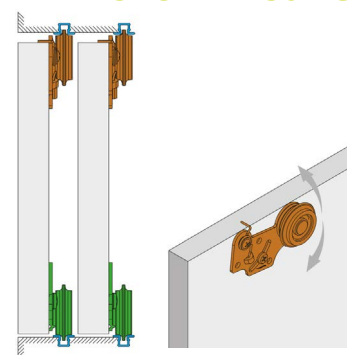

- > tloušťka výplně LTD 10 - 42 mm
- > nosnost max. 50kg

FAST R

Sada pro 1 křídlo obsahuje:

- > 2x horní kování kluzné FAST G/R
- > 2x dolní kování FAST 50/R
- > 1x stoper FAST G/R

FAST S RAM

Sada pro 1 křídlo obsahuje:

- > 2x horní kování ložiskové FAST S/R s pružinou
- > 2x dolní kování ložiskové FAST 50/R
- > k sadě doporučujeme 1x stoper (není součástí sady)
- > sadu kování FAST R / FAST S RAM je nutno doplnit o horní / dolní vedení typu RAMA a příslušenství



MONTÁŽNÍ NÁVOD FAST R



MONTÁŽNÍ NÁVOD FAST S RAM

PRODUKT	KÓD
FAST R	289193
FAST S RAM	693287

DOPORUČENÉ PRODUKTY A PŘÍSLUŠENSTVÍ pro FAST R a FAST S RAM

Horní / dolní vedení F-053

- > k zafrézování
- > materiál: hliník

DÉLKA (M)	KÓD
2	289195
3	473063

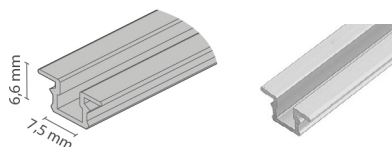

Horní / dolní vedení RAMA jednoduché

- > k přišroubování
- > materiál: hliník

DÉLKA (M)	KÓD
2	393408
3	393409



Horní / dolní vedení RAMA dvojité

- > dvojité vedení možno použít pro výplň dveří o tloušťce max. 18 mm v kombinaci **pouze s úchytkovou lištou SIMA**
- > montáž: přišroubování - zakrytí šroubů pomocí krycího profilu RAMA
- > materiál: hliník

DÉLKA (M)	KÓD
2	036703
3	040124

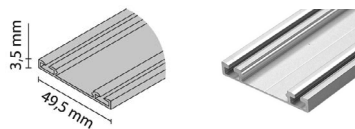

Krycí profil RAMA

- > krycí profil dvojitého vedení RAMA
- > materiál: hliník

DÉLKA (M)	KÓD
2	354919
3	354920

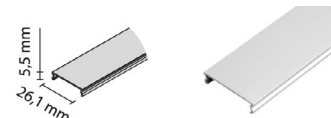

Horní / dolní vedení RAMA IV

- > provedení: jednoduché, dvojité a trojité
- > **dvojité a trojité vedení lze použít pro výplň dveří o tloušťce max. 18 mm v kombinaci pouze s úchytkovou lištou SIMA**
- > montáž: přilepením oboustrannou páskou
- > materiál: hliník

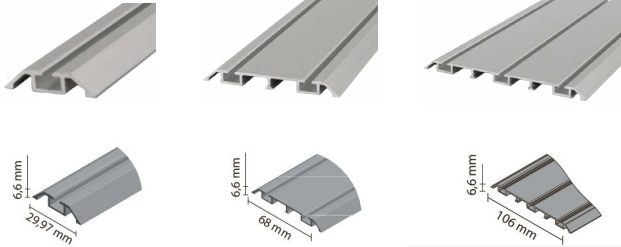

PROVEDENÍ	DĚLKA (M)	KÓD
jednoduché	2	790026
	3	790027
dvojité	2	790022
	3	790023
trojité	2	790028
	3	790029

Stoper

- > montáž zasunutím do vodicího profilu RAMA nebo RAMA IV

PRODUKT	KÓD
stoper	581185



Úchytková lišta SIMA

- > lze využít pro křídla se zaměnitelnými dveřmi (úchytka je v jedné linii s dveřmi)
- > do pohledové strany lze zasunout ABS o tloušťce 1 mm
- > pro LTD o tloušťce 18 mm
- > materiál: hliník
- > délka: 2,7 m

PRODUKT	KÓD
SIMA	548475

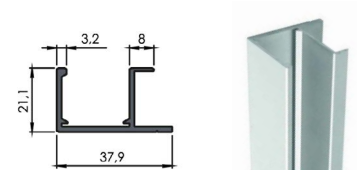

Tlumič dovírání

- > nosnost max. 50 kg

PRODUKT	KÓD
tlumič	552311



FASTOR / FASTOR RAM

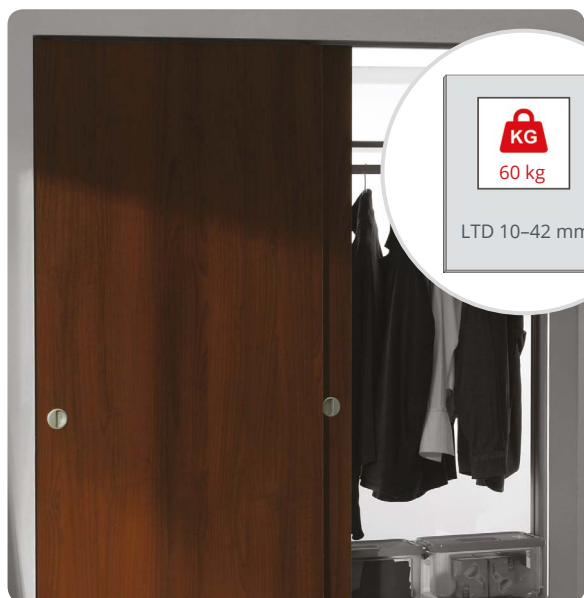

4x kování FASTOR

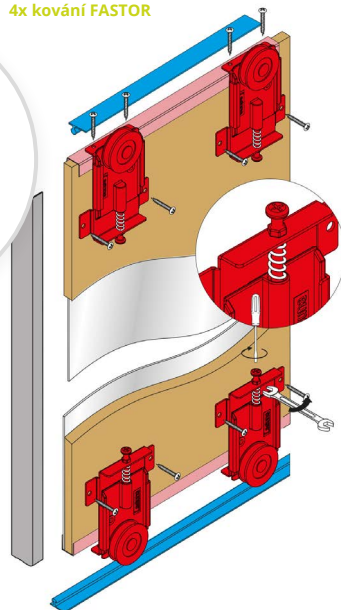

2x horní vozík SOLID PRO / PLUS
a 2x dolní kování FASTOR

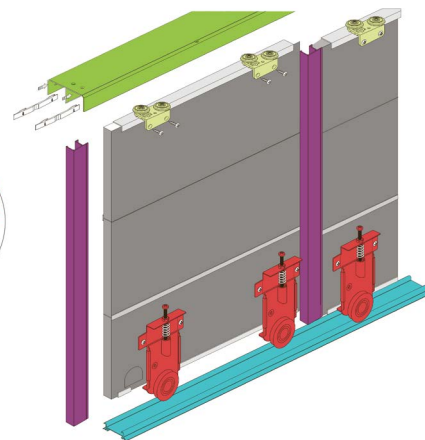

typ GAMA

typ RAMA

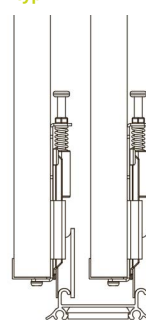
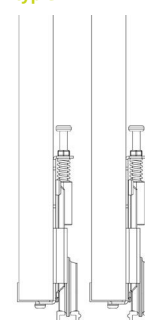

FASTOR (typ GAMA)

FASTOR RAM (typ RAMA)

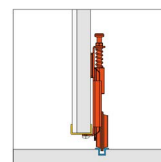
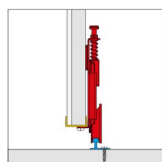

V případě kombinace výplně LTD + sklo (12 + 4 mm) doporučujeme použít úchyt. lišty Multiomega nebo Multiomega Wide, které umožňují použití pro systémy 16 mm. Při použití těchto úchyt. lišt nutno použít pouze jednoduché horní a dolní vedení.



MONTÁŽNÍ VIDEO



MONTÁŽNÍ NÁVOD

- > tloušťka výplně LTD 10-42 mm
- > možnost kombinace LTD 12 mm + sklo 4 mm
- > nosnost max. 60 kg
- > možnost regulace ±15 mm
- > bez nutnosti frézování kování
- > ke kování je nutno doplnit horní / dolní vedení typu RAMA nebo GAMA (dle provedení) a příslušenství
- > pro 1 křídlo je nutno nakoupit 4 ks kování FASTOR (2x spodní + 2x dolní)
- > horní kování FASTOR lze rovněž nahradit horním vozíkem SOLID PRO nebo SOLID PLUS (pouze s úchytovou lištou SIMA)

PRODUKT	PROVEDENÍ	KÓD
FASTOR	pro vedení typu GAMA	225260
FASTOR RAM	pro vedení typu RAMA	416524

FASTOR FLAT / FASTOR RAM FLAT

- > tloušťka výplně LTD 10-42 mm
- > nosnost max. 60 kg
- > možnost regulace ±15 mm

4x kování FASTOR

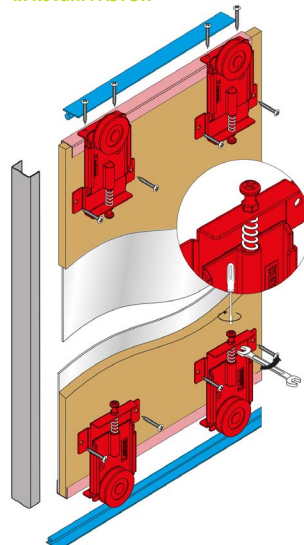

2x horní vozík SOLID PRO / PLUS
a 2x dolní kování FASTOR

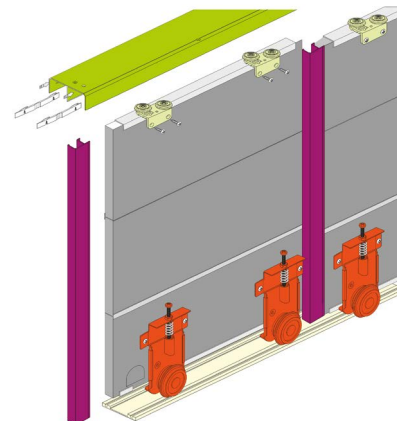

typ GAMA

typ RAMA

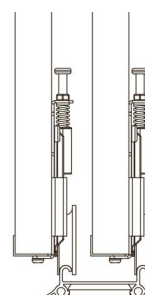
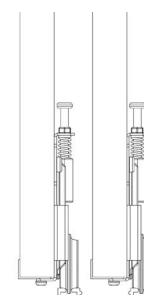

FASTOR FLAT (typ GAMA)

FASTOR RAM FLAT (typ RAMA)

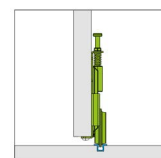
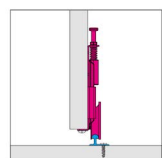

MONTÁŽNÍ NÁVODY



MONTÁŽNÍ VIDEO

PRODUKT	PROVEDENÍ	KÓD
FASTOR FLAT	pro vedení typu GAMA	581288
FASTOR RAM FLAT	pro vedení typu RAMA	659387



Pro jedno křídlo doporučujeme kombinaci:
- 2x dolní kování FASTOR
- 2x horní kování - vozík SOLID PRO / PLUS

DOPORUČENÉ PRODUKTY A PŘÍSLUŠENSTVÍ typ GAMA

Horní / dolní vedení L-050

- > k přišroubování
- > materiál: hliník

DÉLKA (M)	KÓD
2	042091
3	041296

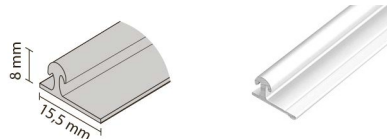

Horní / dolní vedení L-052

- > k zafrézování
- > lištu lze ohýbat - radius min. 45 cm
- > materiál: hliník

DÉLKA (M)	KÓD
2	097273
3	097274

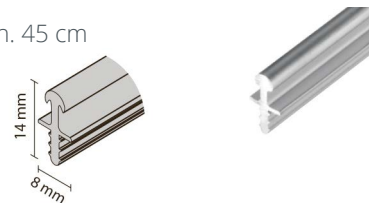

Horní / dolní vedení GAMA

- > dvojité vedení možno použít pro výplň dveří o tloušťce max. 18 mm v kombinaci **pouze s úchytkovou lištou SIMA**
- > montáž pomocí klipu GAMA
- > materiál: hliník

DÉLKA (M)	KÓD
2	159741
3	159740

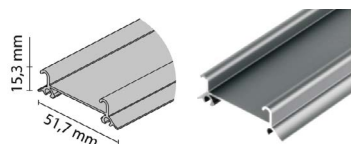

Klip GAMA

- > pro připevnění vedení GAMA ke korpusu

PRODUKT	KÓD
klip GAMA	159746



DOPORUČENÉ PRODUKTY A PŘÍSLUŠENSTVÍ typ RAMA

Horní / dolní vedení F-053

- > k zafrézování
- > materiál: hliník

DÉLKA (M)	KÓD
2	289195
3	473063

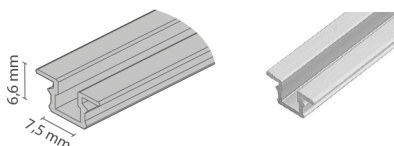

Horní / dolní vedení RAMA Jednoduché

- > k přišroubování
- > materiál: hliník

DÉLKA (M)	KÓD
2	393408
3	393409



Horní / dolní vedení RAMA Dvojité

- > dvojité vedení možno použít pro výplň dveří o tloušťce max. 18 mm v kombinaci **pouze s úchytkovou lištou SIMA**
- > montáž: přišroubování - zakrytí šroubů pomocí krycího profilu RAMA
- > materiál: hliník

DÉLKA (M)	KÓD
2	036703
3	040124

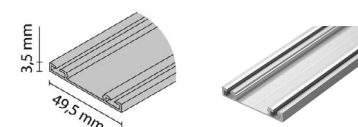

Krycí profil RAMA

- > krycí profil dvojitého vedení RAMA
- > materiál: hliník

DÉLKA (M)	KÓD
2	354919
3	354920

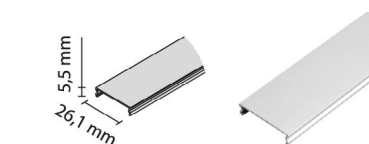

Horní / dolní vedení RAMA IV

- > provedení: jednoduché, dvojité a trojité
- > dvojité a trojité vedení lze použít pro výplň dveří o tloušťce max. 18 mm v kombinaci **pouze s úchytkovou lištou SIMA**
- > montáž: přilepením oboustrannou páskou
- > materiál: hliník

PROVEDENÍ	DÉLKA (M)	KÓD
jednoduché	2	790026
	3	790027
dvojité	2	790022
	3	790023
trojité	2	790028
	3	790029

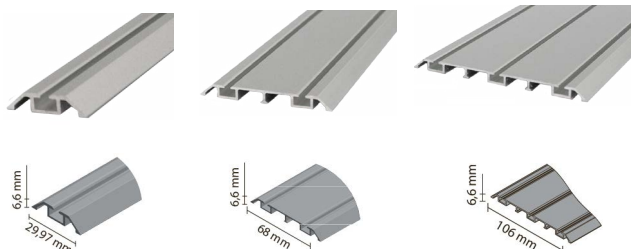

Stoper

- > montáž zasunutím do vodicího profilu

PRODUKT	KÓD
stoper	581185



Doporučené produkty a příslušenství pro společné prvky systému FASTOR naleznete na další straně.

PŘÍSLUŠENSTVÍ, DOPORUČENÉ PRODUKTY
pro všechny vozíky FASTOR

Profil C-16

- > určen pro výplň křídla kombinace lamino + sklo (12 mm + 4 mm)
- > materiál: hliník

DÉLKA (M)	KÓD
2	174198
3	382775

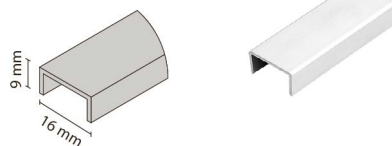

Horní vedení

- > horní vedení je dostupné v provedení
 - Univerzální (tloušťka stěny 0,8 mm)
 - SOLID (tloušťka stěny 1,2 mm)
- > materiál: hliník
- > dvojité a trojité vedení lze použít pro výplň dveří o tloušťce max. 18 mm v kombinaci pouze s úchytnou lištou SIMA

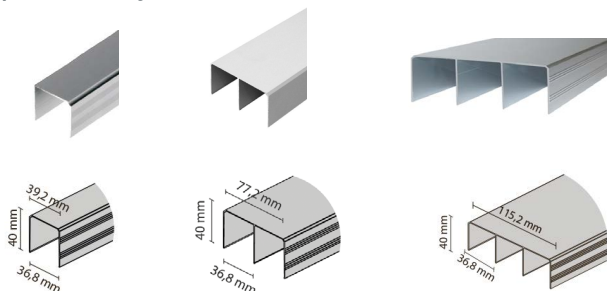

PROVEDENÍ	PRODUKT	DÉLKA (M)	KÓD
jednoduché	SOLID	2	506294
		3	414009
		4	462671
dvojité	Univerzální	2	037147
		3	044667
	SOLID	4	039961
		2	763734
		3	763736
trojité	SOLID	4	763737
		2	790033
		3	790034
		4	790035

Stoper univerzální

- > pro umístění do univerzálního nebo SOLID horního vedení

PRODUKT	KÓD
stoper	036000



Horní vozík

- > kovový vozík, kolečka s ložisky
- > provedení
 - **SOLID PLUS s pružinkou**: tlačné kolečko na pružince
 - **SOLID PRO**: tlačné kolečko na pružině z pružinové oceli, zajišťuje vyšší stabilitu dveří, není určen pro symetrické úchytné lišty (TWIN, TWIN LAMBDA, INTERO a DELTA), **prodloužená záruka 5 let**



PRODUKT	KÓD
SOLID PLUS s ložiskem	525733
SOLID PRO asymetrický	801861

SOLID PRO
záruka
60 měsíců

Úchytná lišta SIMA

- > lze využít pro křídla se zaměnitelnými dveřmi (úchytná lišta je v jedné linii s dveřmi)
- > do pohledové strany lze zasunout ABS o tloušťce 1 mm
- > pro lamino o tloušťce 18 mm
- > materiál: hliník
- > délka: 2,7 m

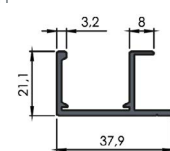

PRODUKT	KÓD
SIMA	548475

Tlumič



PROVEDENÍ	PRODUKT	NOSNOST (KG)	KÓD
stranový	Softcloser SOLID 40	40	397847
	Softcloser SOLID 60	60	393429
středový	Softcloser SOLID Centro 40	40	523709



POSUVNÉ HLINÍKOVÉ SYSTÉMY PRO SKŘÍNĚ

FRAMELESS

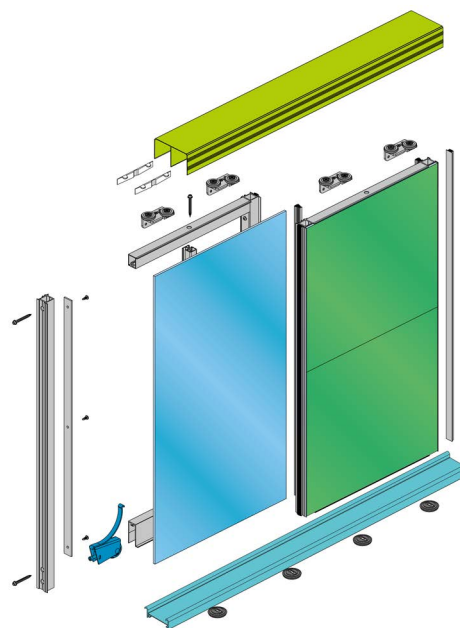

4

- > systém pro skleněné výplně o tloušťce 4 mm (například lakované či grafické sklo)
- > systém klade důraz na eleganci a design v interiéru
- > po obvodu křídla je viditelný pouze 1 mm hliníkového rámečku
- > montáž skla na nosné profily probíhá pomocí oboustranné lepicí pásky (není součástí balení)
- > systém je stabilní i při použití více částí výplní na jedno dveřní křídlo



MONTÁŽNÍ VIDEO



MONTÁŽNÍ NÁVODY

- > **tloušťka výplně** sklo 4 mm
- > nosnost 1 dveří max. 40 kg

KOMPONENTY PRO RÁM DVEŘÍ

Horizontální profil horní

- > materiál: hliník

DÉLKA (M)	KÓD
3	684159

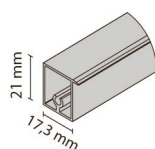

Horizontální profil dolní

- > materiál: hliník

DÉLKA (M)	KÓD
3	684161

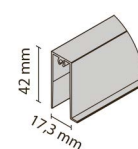

Vertikální profil

- > profil má 2 drážky:
 - zboku široká drážka na dorazový kartáček
 - zezadu úzká drážka na kartáček proti prachu
- > materiál: hliník

DÉLKA (M)	KÓD
2,75	684157

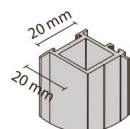

Vertikální profil zpevňující boční

- > materiál: hliník

DÉLKA (M)	KÓD
2,4	740678

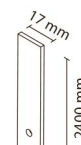

Vertikální profil zpevňující

- > profil doporučujeme použít
 - vždy pro dveřní křídlo širší než 50 cm
 - pokud je křídlo širší než 70 cm doporučujeme použít 2 ks tohoto profilu
 - vždy pro dveřní křídlo složené z 2 a více výplní
- > materiál: hliník

DÉLKA (M)	KÓD
3	684156

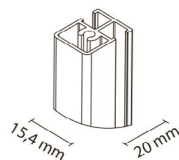

Spojovací profil

- > v případě montáže různých výplní doporučujeme dát na spoj ozdobný spojovací profil
- > k nalepení
- > materiál: hliník

DÉLKA (M)	KÓD
3	393412

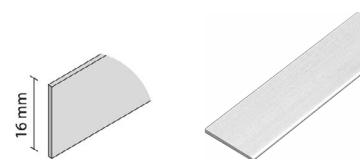

Úchytka PARI

- > montáž: nalepení na skleněnou výplň pomocí oboustranné lepicí pásky

PRODUKT	KÓD
úchytka PARI	684162

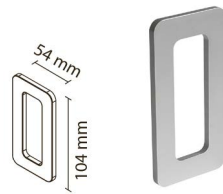

Úchytka LIMA

- > montáž: k našroubování na zadní stranu křídla
- > provedení: chrom
- > délky: 100 a 250 mm

DĚLKA (MM)	KÓD
100	684163
250	684164

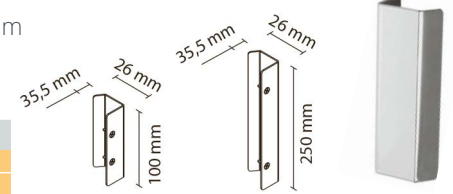

ALUMAT FRAMELESS

- > sada vrtacích šablon pro systém FRAMELESS
- > sada obsahuje:
 - šablonu pro vrtání spoje zpevňujícího profilu s horním a dolním profilem
 - šablonu pro vrtání spoje bočního profilu s dolním a horním profilem a dolním vozíkem

PRODUKT	KÓD
ALUMAT	694673



Horní vedení

- > horní vedení je dostupné v provedení
 - Univerzální (tloušťka stěny 0,8 mm)
 - SOLID (tloušťka stěny 1,2 mm)
- > materiál: hliník

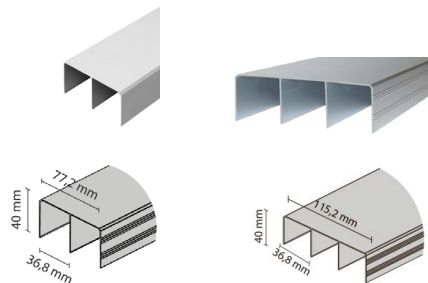

PROVEDENÍ	PRODUKT	DĚLKA (M)	KÓD
dvojitě	Univerzální	2	037147
		3	044667
	SOLID	2	039961
		3	763734
trojitě	SOLID	3	763736
		4	763737
	SOLID	2	790033
		3	790034
		4	790035

DOPORUČENÉ PRODUKTY A PŘÍSLUŠENSTVÍ

Horní vozík

- > kovový vozík, kolečka s ložisky
- > provedení
 - **SOLID PLUS s pružinkou**: tlačné kolečko na pružince
 - **SOLID PRO**: tlačné kolečko na pružině z pružinové oceli, zajišťuje vyšší stabilitu dveří, není určen pro symetrické úchytové lišty (TWIN, TWIN LAMBDA, INTERO a DELTA), **prodloužená záruka 5 let**



PRODUKT	KÓD
SOLID PLUS s ložiskem	525733
SOLID PRO asymetrický	801861



Stoper univerzální

- > pro umístění do univerzálního nebo SOLID horního vedení

PRODUKT	KÓD
stoper	036000



Dorazový kartáček

- > boční - široký

BARVA	KÓD
bílá	667060
šedá	555500



Tlumič



PROVEDENÍ	PRODUKT	NOSNOST (KG)	KÓD
stranový	Softcloser SOLID 40	40	397847
	Softcloser SOLID 60	60	393429
středový	Softcloser SOLID Centro 40	40	523709

Kartáček proti prachu

- > zadní - úzký

BARVA	KÓD
bílá	681424
šedá	391483



PŘÍSLUŠENSTVÍ, DOPORUČENÉ PRODUKTY FRAMELESS pro dolní vedení typu GAMA

Dolní vedení GAMA

- > montáž pomocí klipu GAMA

DÉLKA (M)	KÓD
2	159741
3	159740

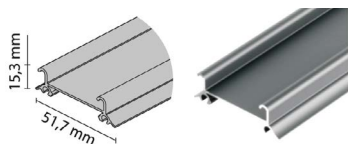

Dolní vozík GAMA

- > kovový vozík pro dolní vedení typu GAMA
- > možnost regulace ± 3 mm
- > nosnost páru max. 50 kg

PRODUKT	KÓD
dolní vozík GAMA	204190

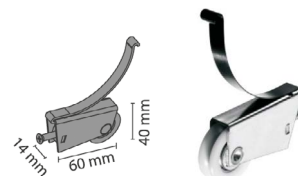

Klip GAMA

- > pro připevení vedení GAMA ke korpusu

PRODUKT	KÓD
klip GAMA	159746



Těsnění pro vozík GAMA

- > pro redukcí vibrací doporučujeme použít těsnění
- > těsnění umístíte do drážky vedení GAMA

PRODUKT	KÓD
těsnění GAMA	533736



PŘÍSLUŠENSTVÍ, DOPORUČENÉ PRODUKTY FRAMELESS pro dolní vedení typu RAMA

Dolní vedení RAMA IV

- > provedení: **dvojité nebo trojité**
- > montáž: přilepením oboustrannou páskou
- > materiál: hliník

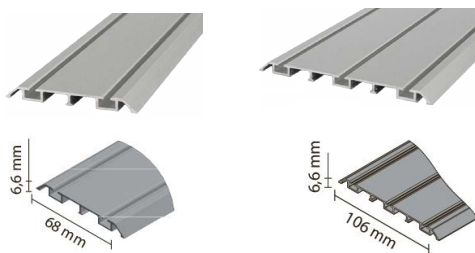

PROVEDENÍ	DÉLKA (M)	KÓD
dvojité	2	790022
	3	790023
trojité	2	790028
	3	790029

Dolní vozík GAMA RAM

- > kovový vozík pro dolní vedení typu RAMA
- > možnost regulace ± 3 mm
- > nosnost páru max. 50 kg

PRODUKT	KÓD
dolní vozík GAMA RAM	459922

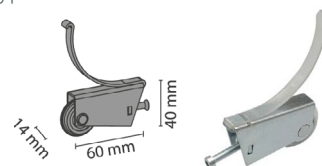

Stoper

- > montáž zasunutím do vodicího profilu

PRODUKT	KÓD
stoper	581185



Dolní vedení RAMA Dvojité

- > k přišroubování - zakrytí šroubů pomocí krycího profilu RAMA

DÉLKA (M)	KÓD
2	036703
3	040124

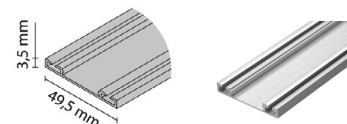

Krycí profil RAMA

- > krycí profil dvojitého vedení RAMA

DÉLKA (M)	KÓD
2	354919
3	354920

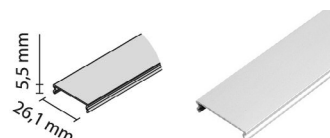

HLINÍKOVÉ SYSTÉMY S VÝPLNÍ 10 MM PRO POSUVNÉ DVEŘE

> v tomto oddílu naleznete dílčí komponenty pro hliníkové systémy s výplní 10 mm pro posuvné dveře

Legenda:

- 1 horní rám TWIN
- 2 dolní rám TWIN
- 3 spojovací profil TWIN
- 4 úchyťová lišta 10 mm
- 5 těsnění U-10
- 6 horní vozík
- 7 dolní vozík
- 8 horní vedení
- 9 stoper
- 10 dolní vedení
- 11 klip GAMA
- 12 výplň LTD 10 mm
- 13 výplň sklo 4 / 6 mm

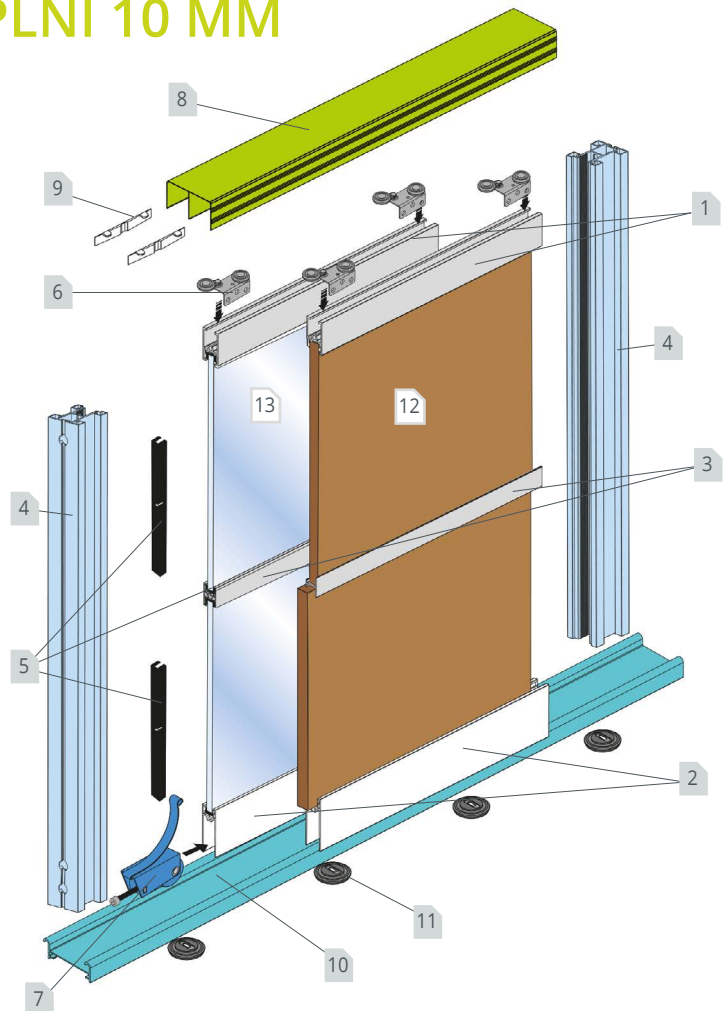

Vodorovné profily

- > možnost kombinovat různé výplně křídla (LTD, sklo)
- > pro výplň LTD o šířce 10 mm nebo sklo 4 / 6 mm (pro výplň sklo je nutno zvolit těsnicí profil U-10 nebo klín na sklo)

Horní rám TWIN

- > horní vodorovný rámový profil
- > materiál: hliník
- > barva: hliník, dostupné i v jiných barvách (pro více informací kontaktujte naše obchodní oddělení)

DĚLKA (M)	KÓD
3	568934

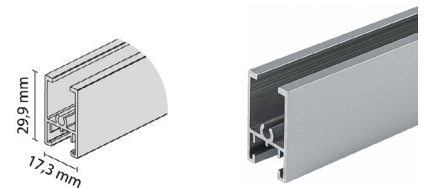

Dolní rám TWIN

- > dolní vodorovný rámový profil
- > materiál: hliník
- > barva: hliník, dostupné i v jiných barvách (pro více informací kontaktujte naše obchodní oddělení)

DĚLKA (M)	KÓD
3	568935

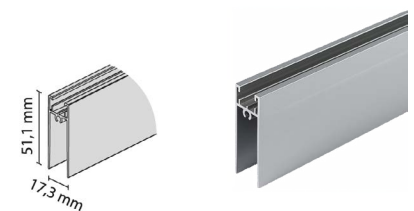

Spojovací profil TWIN

- > středový vodorovný spojovací profil, umožňuje rozdělení křídla na více částí
- > materiál: hliník
- > barva: hliník, dostupné i v jiných barvách (pro více informací kontaktujte naše obchodní oddělení)

DĚLKA (M)	KÓD
3	568936

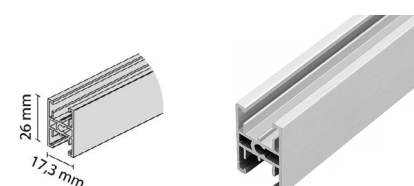

Úchytové lišty

TWIN

- > **oboustranný (symetrický) profil**, obě strany jsou pohledové
- > lze doplnit o:
 - úzký dorazový kartáček k nasunutí
 - těsnící profil **U-10 pro skleněné výplně 4 nebo 6 mm**
- > materiál: hliník
- > délka: 2,7 m

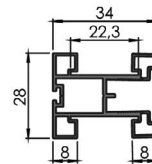

BARVA	KÓD
hliník	571507

TWIN MULTI

- > lze doplnit o:
 - úzký dorazový kartáček k nasunutí
 - protiprachový kartáček k nasunutí
 - těsnící profil **U-10 pro skleněné výplně 4 nebo 6 mm**
- > materiál: hliník
- > délka: 2,7 m

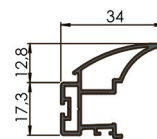

BARVA	KÓD
hliník	570966

TWIN FLAT

- > lze doplnit o:
 - úzký dorazový kartáček k nasunutí
 - protiprachový kartáček k nasunutí
 - těsnící profil **U-10 pro skleněné výplně 4 nebo 6 mm**
- > materiál: hliník
- > délka: 2,7 m

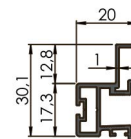

BARVA	KÓD
hliník	570967

TWIN LAMBDA

- > **oboustranný (symetrický) profil**, obě strany jsou pohledové
- > lze doplnit o:
 - úzký dorazový kartáček k nalepení
 - těsnící profil **U-10 pro skleněné výplně 4 nebo 6 mm**
- > materiál: hliník
- > délka: 2,7 m

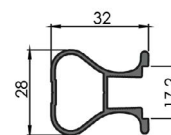

BARVA	KÓD
hliník	568933



Úchytové lišty pro systémy s výplní 10 mm je možné objednat i v jiných barevných provedeních. Pro více informací kontaktujte naše obchodní oddělení.

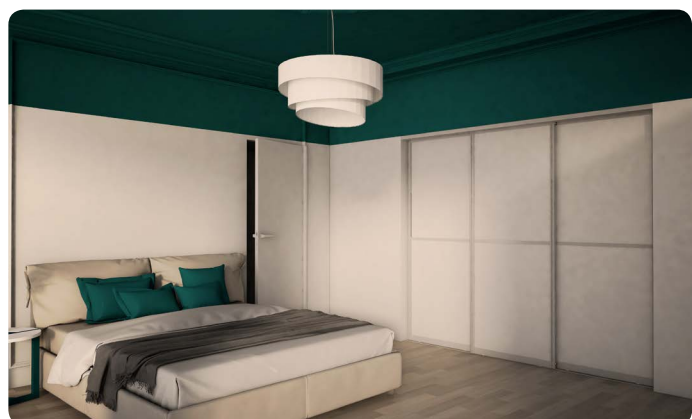

HLINÍKOVÉ SYSTÉMY S VÝPLNÍ 18 MM PRO POSUVNÉ DVEŘE

> v tomto oddílu naleznete dílčí komponenty pro hliníkové systémy s výplní 18 mm pro posuvné dveře

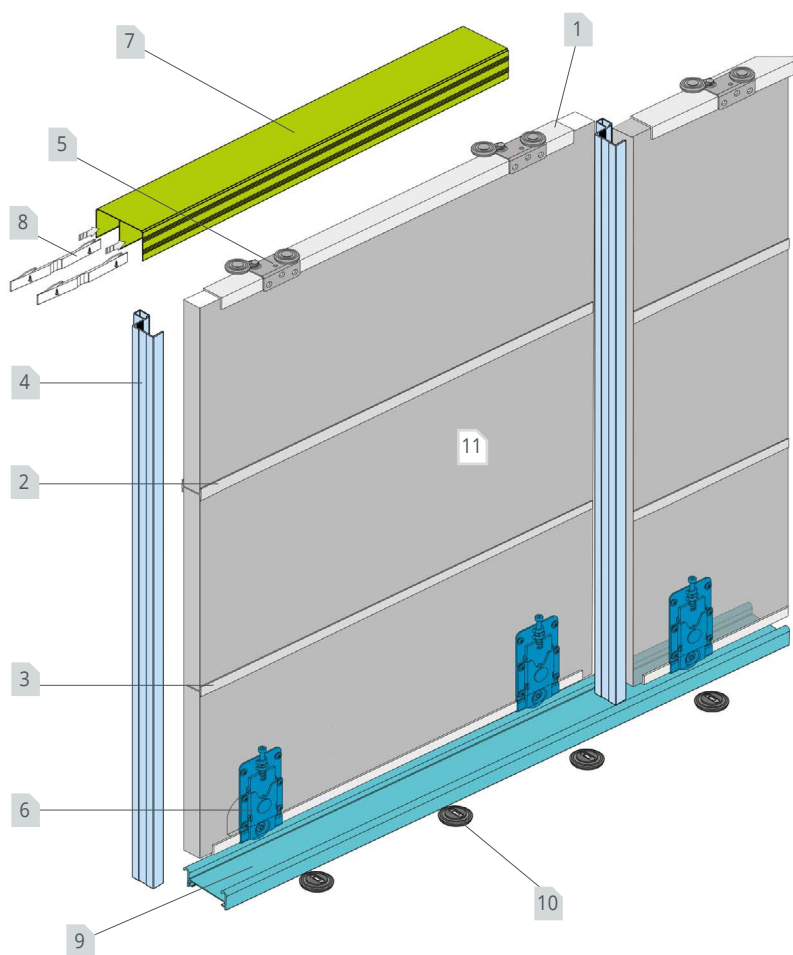

Legenda:

- 1 profil C-18
- 2 spojovací profil DOMUS
- 3 profil „T“
- 4 úchytná lišta 18 mm
- 5 horní vozík
- 6 dolní vozík
- 7 horní vedení
- 8 stoper
- 9 dolní vedení
- 10 klip GAMA
- 11 výplň LTD 18 mm

výplň sklo 4 mm

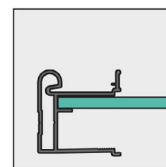

spojovací profil

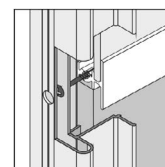

dolní vedení typ RAMA

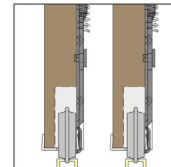

způsoby montáže tlumení

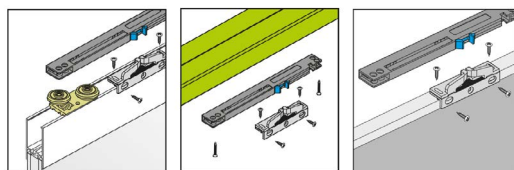

sklo/zrcadlo 4 mm

LTD 18 mm

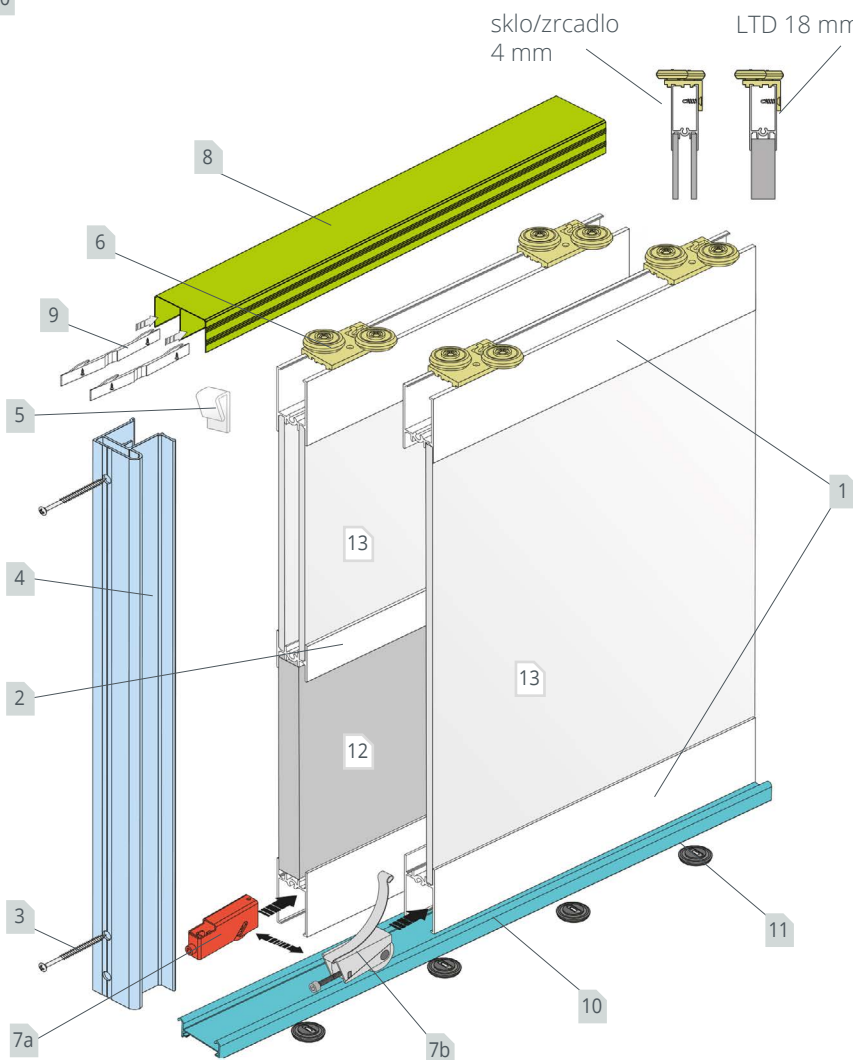

Legenda:

- 1 horní a dolní profil RAMA
- 2 spojovací profil RAMA
- 3 spojovací vrut
- 4 úchytná lišta 18 mm
- 5 příchyt kartáčku
- 6 horní vozík
- 7a dolní vozík RAMA PLUS
- 7b dolní vozík MULTI OM
- 8 horní vedení
- 9 stoper
- 10 dolní vedení
- 11 klip GAMA
- 12 výplň LTD 18 mm
- 13 výplň sklo 4 mm

Vodorovné profily

Horní a dolní profil RAMA

- > horní a dolní vodorovný rámový profil
- > pro výplň LTD 18 mm nebo sklo 4 mm
- > pro výplň sklo 4 mm nutno doplnit těsnící profil U-18 GLASS
- > materiál: hliník



MONTÁŽNÍ VIDEO

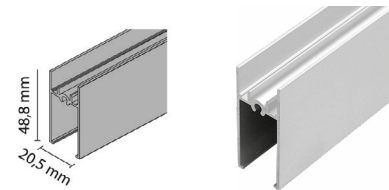

BARVA	DÉLKA (M)	KÓD	BARVA	DÉLKA (M)	KÓD	BARVA	DÉLKA (M)	KÓD	BARVA	DÉLKA (M)	KÓD
hliník	2	037116	šampaň	2	039923	černá lesk	2	555242	bílá lesk	2	533604
	3	043692		3	043751		3	688575		3	635652
	4	166058		4	567603		4	747061		4	533605
inox	2	571612	černá mat	2	752759	bílá mat	2	752741	zlatá	2	042757
	3	571613		3	752760		3	752742		3	036847
	4	571614		4	752761		4	752743		4	662201

Spojovací profil RAMA

- > umožňuje rozdělení křídla na více částí a použití různých typů výplní
- > pro výplň LTD 18 mm nebo sklo 4 mm
- > materiál: hliník

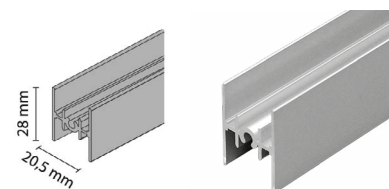

BARVA	DÉLKA (M)	KÓD	BARVA	DÉLKA (M)	KÓD	BARVA	DÉLKA (M)	KÓD	BARVA	DÉLKA (M)	KÓD
hliník	2	037643	šampaň	2	034853	černá lesk	2	688576	bílá lesk	2	533602
	3	034995		3	036572		3	688577		3	662192
	4	462102		4	501185		4	747063		4	533603
inox	2	571617	černá mat	2	752755	bílá mat	2	752735	zlatá	2	042666
	3	571618		3	752756		3	752736		3	041559
	4	571619		4	752757		4	752737		4	288435

Spojovací profil DOMUS

- > umožňuje rozdělení křídla na více částí
- > pro výplň LTD 18 mm
- > materiál: hliník

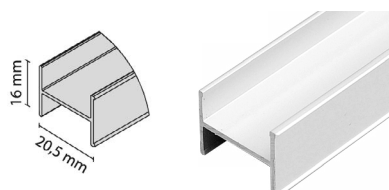

BARVA	DÉLKA (M)	KÓD	BARVA	DÉLKA (M)	KÓD	BARVA	DÉLKA (M)	KÓD	BARVA	DÉLKA (M)	KÓD
hliník	2	034615	šampaň	2	037974	černá lesk	2	789997	bílá lesk	2	533606
	3	040474		3	041744		3	684127		3	693294
	4	205523		4	571788		4	789998		4	533607
inox	3	571621	černá mat	2	752778	bílá mat	2	752738	zlatá	2	044566
				3	752758		3	752739		3	038288
				4	752779		4	752740		4	789999

Profil „T“

- > umožňuje dekorativní rozdělení dveřního křídla na více částí
- > pro výplň LTD 18 mm
- > materiál: hliník
- > délka: 3 m

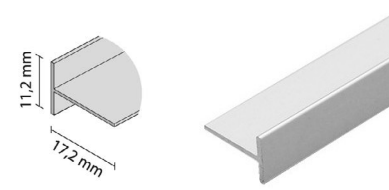

BARVA	KÓD	BARVA	KÓD
hliník	129879	černá lesk	790006
šampaň	693296	bílá mat	790005
černá mat	790007	bílá lesk	790008

Profil C-18

- > umístění na hranu výplně křídla
- > pro výplň LTD 18 mm
- > materiál: hliník

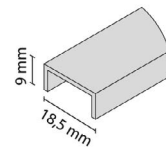

BARVA	DÉLKA (M)	KÓD	BARVA	DÉLKA (M)	KÓD	BARVA	DÉLKA (M)	KÓD	BARVA	DÉLKA (M)	KÓD
hliník	2	044658	šampaň	2	044659	černá lesk	2	191824	bílá lesk	2	533608
	3	042895		3	043210		3	191825		3	680918
inox	2	471362	černá mat	2	752733	bílá mat	2	752704	zlatá	2	040411
	3	471358		3	752732		3	752730		3	039278

Profil C-16

- > umístění na hranu výplně křídla
- > pro výplň LTD 12 mm + sklo 4 mm (kombinace obou výplní)
- > materiál: hliník
- > délka: 3 m

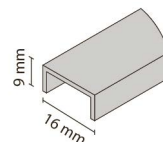

BARVA	KÓD
hliník	382775
šampaň	518966
zlatá	789992

Profil „L“ ozdobný

- > umístění na hranu výplně křídla
- > pro výplň LTD 18 mm
- > ozdobný profil
- > materiál: hliník

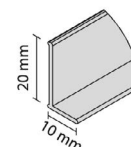

BARVA	DÉLKA (M)	KÓD
hliník	2	037600
	3	032438
šampaň	2	043444
	3	129876
zlatá	2	037308
	3	195196

Profil plochý ozdobný

- > k nalepení na výplň křídla
- > materiál: hliník
- > délka: 3 m

BARVA	KÓD	BARVA	KÓD
hliník	393412	bílá mat	790001
šampaň	693300	bílá lesk	790000
černá mat	790003	zlatá	790004
černá lesk	790002		

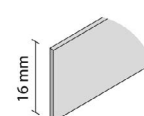

Úchytové lišty

MULTIOMEGA

- úchytová lišta je uzpůsobena na použití pro tloušťky výplně 16 i 18 mm bez nutnosti dokupovat jakékoliv redukce
- lze doplnit o:
 - úzký dorazový kartáček k nalepení
 - těsnící profil MULTI pro skleněné výplně 4 mm
- materiál: hliník
- délka: 2,7 m

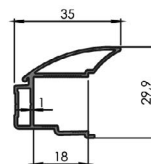

BARVA	KÓD	BARVA	KÓD
hliník	014925	černá lesk	191826
Inox	571628	bílá lesk	533599
šampaň	035715	zlatá	035804
černá mat	752770		

MULTIOMEGA WIDE

- úchytová lišta je uzpůsobena na použití pro tloušťky výplně 16 i 18 mm bez nutnosti dokupovat jakékoliv redukce
- lze doplnit o:
 - široký dorazový kartáček k nasunutí
 - protiprachový kartáček k nasunutí
 - těsnící profil MULTI pro skleněné výplně 4 mm
- materiál: hliník
- délka: 2,7 m

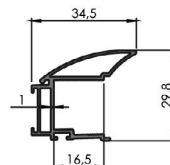

BARVA	KÓD	BARVA	KÓD
hliník	548471	černá lesk	662199
Inox	681002	bílá mat	752753
šampaň	634787	bílá lesk	662189
černá mat	752769	zlatá	756132

ETA WIDE

- úchytová lišta je uzpůsobena na použití pro tloušťky výplně 16 i 18 mm bez nutnosti dokupovat jakékoliv redukce
- do pohledové strany lze zasunout ABS o tloušťce 1 mm
- lze doplnit o:
 - široký dorazový kartáček k nasunutí
 - těsnící profil MULTI pro skleněné výplně 4 mm
- materiál: hliník
- délka: 2,7 m

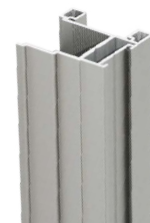
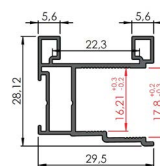

BARVA	KÓD	BARVA	KÓD
hliník	769671	černá lesk	790010
Inox	769675	bílá mat	769674
šampaň	769672	bílá lesk	790009
černá mat	769673		

RAMA

- > určena **rovněž pro skleněnou výplň 4 mm**
- > lze doplnit o úzký dorazový kartáček k nalepení
- > materiál: hliník
- > délka: 2,7 m



BARVA	KÓD	BARVA	KÓD
hliník	014969	bílá mat	806164
šampaň	014962	bílá lesk	533613
černá mat	752800	zlatá	014960

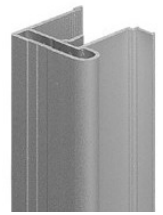
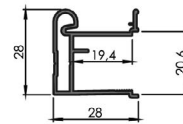

RAMA WIDE

- > určena **rovněž pro skleněnou výplň 4 mm**
- > lze doplnit o:
 - široký dorazový kartáček k nasunutí
 - protiprachový kartáček k nasunutí
- > materiál: hliník
- > délka: 2,7 m



BARVA	KÓD	BARVA	KÓD
hliník	548473	černá lesk	662200
Inox	681004	bílá mat	752803
šampaň	662198	bílá lesk	662190
černá mat	752804		

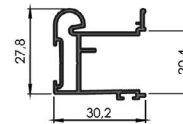

OMEGA R-18

- > lze doplnit o úzký dorazový kartáček k nalepení
- > pouze pro dřevěnou výplň dveří
- > materiál: hliník
- > délka: 2,7 m



BARVA	KÓD	BARVA	KÓD
hliník	015022	černá lesk	684125
šampaň	035077	bílá mat	752744
černá mat	752762	zlatá	015030

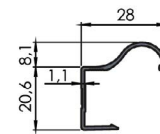

OMEGA R-18 BRUSH

- > lze doplnit o úzký dorazový kartáček k nasunutí
- > pouze pro dřevěnou výplň dveří
- > materiál: hliník
- > délka: 2,7 m



BARVA	KÓD
hliník	675091
šampaň	675092

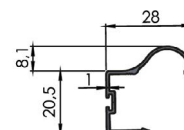

MODERN R-18

- > lze doplnit o úzký dorazový kartáček k nalepení, pouze pro dřevěnou výplň dveří
- > materiál: hliník
- > délka: 2,7 m



BARVA	KÓD
hliník	548474
šampaň	571804

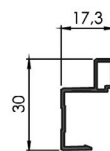

MODERN WIDE

- > lze doplnit o široký dorazový kartáček k nasunutí
- > materiál: hliník
- > délka: 2,7 m



BARVA	KÓD	BARVA	KÓD
hliník	552309	černá lesk	790015
šampaň	655510	bílá mat	790014
černá mat	790016	bílá lesk	790013

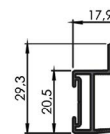

SIMA

- > úchytná lišta je v jedné linii s výplní dveří, pouze pro dřevěnou výplň dveří
- > do pohledové strany lze zasunout ABS o tloušťce 1 mm
- > materiál: hliník
- > délka: 2,7 m

BARVA	KÓD
hliník	548475

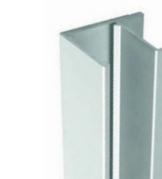
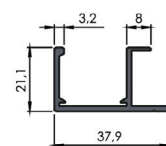

DELTA

- > **oboustranný (symetrický) profil**, obě strany jsou pohledové, pouze pro dřevěnou výplň dveří
- > lze doplnit o úzký dorazový kartáček k nalepení
- > materiál: hliník
- > délka: 2,7 m



BARVA	KÓD
hliník	393413
šampaň	652597
zlatá	635472

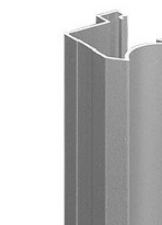
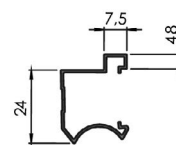

INTERO

- > **oboustranný (symetrický) profil**, obě strany jsou pohledové
- > lze doplnit o úzký dorazový kartáček k nalepení
- > materiál: hliník
- > délka: 2,7 m



BARVA	KÓD
hliník	032439
šampaň	120365
černá mat	790012
bílá mat	790011
zlatá	097260

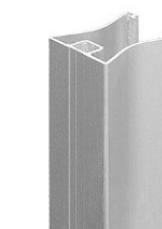
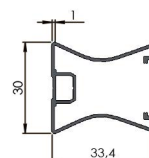

KOMPONENTY PRO POSUVNÉ HLINÍKOVÉ SYSTÉMY S VÝPLNÍ 10 - 18 MM

Horní vedení

Horní vedení UNIVERZÁLNÍ

- > tloušťka stěny 0,8 mm
- > montáž pomocí vrtů
- > materiál: hliník

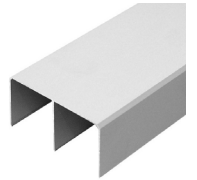
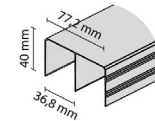

BARVA	DÉLKA (M)	KÓD	BARVA	DÉLKA (M)	KÓD	BARVA	DÉLKA (M)	KÓD	BARVA	DÉLKA (M)	KÓD
hliník	2	037147	šampaň	2	041815	černá lesk	2	191820	bílá lesk	2	533589
	3	044667		3	037249		3	191821		3	572544
	4	039961		4	042017		4	555240		4	533590
	6	114226		6	129534		6	790032		6	635416
inox	2	471345	černá mat	2	752766	bílá mat	2	752749	zlatá	2	040847
	3	471344		3	752767		3	752750		3	044381
	4	571607		4	752768		4	752751		4	037151
	6	571608		6	752782		6	752752		6	314741

Horní vedení SOLID

- > tloušťka stěny 1,2 mm
- > montáž pomocí vrtů
- > materiál: hliník
- > barva: hliník

PROVEDENÍ	DÉLKA (M)	KÓD
jednoduché	2	506294
	3	414009
	4	462671
	6	684586
dvojité	2	763734
	3	763736
	4	763737
	6	764383
trojité	2	790033
	3	790034
	4	790035
	6	790036

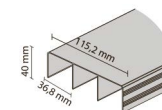
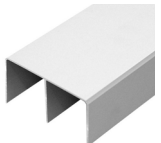
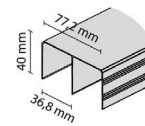
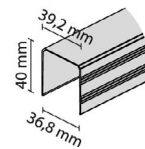

Dolní vedení - typ GAMA

Dolní vedení GAMA

- > montáž pomocí klipu GAMA
- > možnost prodloužení profilu pomocí spojky (kód 239191)
- > materiál: hliník

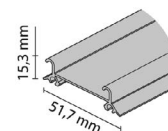

BARVA	DÉLKA (M)	KÓD	BARVA	DÉLKA (M)	KÓD	BARVA	DÉLKA (M)	KÓD	BARVA	DÉLKA (M)	KÓD
hliník	2	159741	šampaň	2	159743	černá lesk	2	191822	bílá lesk	2	533592
	3	159740		3	159742		3	191823		3	572465
	4	172997		4	196791		4	555239		4	533593
	6	289933		6	413557		6	790020		6	635420
inox	2	471349	černá mat	2	752763	bílá mat	2	752745	zlatá	2	159745
	3	471348		3	752764		3	752746		3	159744
	4	571609		4	752765		4	752747		4	289935
	6	571610		6	752776		6	752748		6	498810

DOPORUČENÉ PRODUKTY A PŘÍSLUŠENSTVÍ

Klip GAMA

> pro připevnění vedení GAMA ke korpusu

PRODUKT	KÓD
klip GAMA	159746



Spojka GAMA

> spojka pro prodloužení dolního vedení GAMA

PRODUKT	KÓD
spojka	177629



Dolní vedení L-050

> k přišroubování
> materiál: hliník

DÉLKA (M)	KÓD
2	042091
3	041296

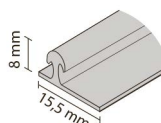

TIP Dolní vedení GAMA můžete doplnit o těsnění pro vozík GAMA (kód 533736), které redukuje vibrace při používání. Umísťuje se do drážky vedení.

Dolní vedení - typ RAMA

Dolní vedení RAMA Dvojité

> k přišroubování (zakrytí šroubů pomocí krycího profilu RAMA)
> materiál: hliník

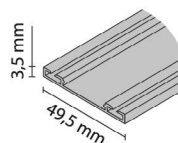

BARVA	DÉLKA (M)	KÓD	BARVA	DÉLKA (M)	KÓD	BARVA	DÉLKA (M)	KÓD	BARVA	DÉLKA (M)	KÓD
hliník	2	036703	šampaň	2	039849	černá lesk	2	680885	bílá lesk	2	533597
	3	040124		3	037895		3	680891		3	662187
	4	166057		4	225748		4	680892		4	533598
	6	385788		6	498812		6	680893		6	693289
inox	2	768106	černá mat	2	752791	bílá mat	2	752787	zlatá	2	041253
	3	753684		3	752792		3	752788		3	039381
	4	771310		4	752793		4	752789		4	277986
	6	790021		6	752794		6	752790		6	314742

DOPORUČENÉ PRODUKTY A PŘÍSLUŠENSTVÍ

Krycí profil RAMA

> krycí profil dvojitého vedení RAMA
> materiál: hliník

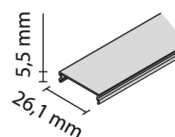

BARVA	DÉLKA (M)	KÓD	BARVA	DÉLKA (M)	KÓD	BARVA	DÉLKA (M)	KÓD	BARVA	DÉLKA (M)	KÓD
hliník	2	354919	šampaň	2	035722	černá lesk	2	680894	bílá lesk	2	533595
	3	354920		3	471823		3	680895		3	662188
	4	396673		4	416286		4	680896		4	533596
	6	396671		6	129533		6	680897		6	693290
inox	2	768105	černá mat	2	755174	bílá mat	2	755170	zlatá	2	498814
	3	753682		3	755175		3	755171		3	498815
	4	771311		4	755176		4	755172		4	458117
	6	789995		6	755177		6	755173		6	498816

Dolní vedení RAMA Jednoduché

> k přišroubování
> materiál: hliník

DÉLKA (M)	KÓD
2	393408
3	393409

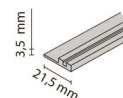

Dolní vedení RAMA IV

- > provedení: jednoduché, dvojité a trojité
- > montáž: přilepením oboustrannou páskou (není součástí balení)
- > materiál: hliník

PROVEDENÍ	DÉLKA (M)	KÓD
jednoduché	2	790026
	3	790027
dvojité	2	790022
	3	790023
trojité	2	790028
	3	790029

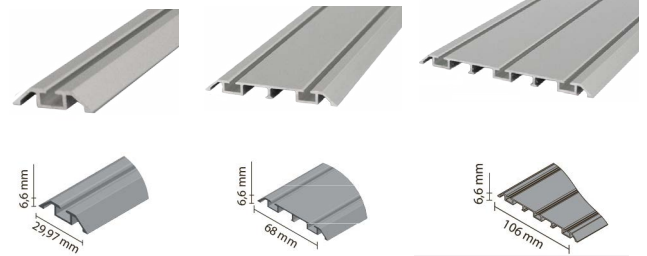

Horní vozíky

SOLID PRO s pružinou

- > kovový vozík, kolečka s ložisky
- > tlačené kolečko na pružině z pružinové oceli zajišťuje vyšší stabilitu dveří a delší životnost
- > provedení:
 - symetrický (pro oboustranné úchytové lišty)
 - asymetrický
- > pro symetrický vozík není nutné dokupovat podložku horního vozíku (kód 166056)



MONTÁŽNÍ VIDEO
pro vozíky SOLID PRO

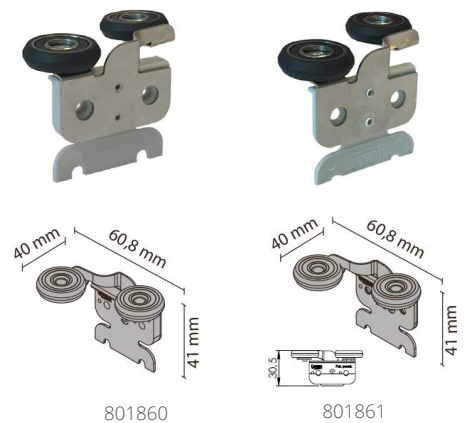

PROVEDENÍ	KÓD
symetrický	801860
asymetrický	801861



SOLID PLUS s ložiskem a pružinkou

- > kovový vozík
- > kolečka s ložisky a pružinkou

PRODUKT	KÓD
SOLID PLUS	525733



SOLID s ložiskem

- > kovový vozík
- > kolečka s ložisky

PRODUKT	KÓD
SOLID	410191



Univerzální s ložiskem

- > plastový vozík
- > kolečka s ložisky

PRODUKT	KÓD
univerz. vozík	220349

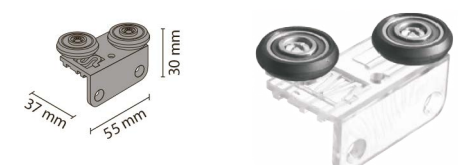

Univerzální bez ložiska

- > plastový vozík
- > kolečka bez ložisek

PRODUKT	KÓD
univerz. vozík	157398

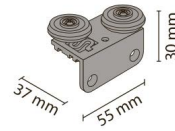

Podložka horního vozíku

- > pro použití pouze se symetrickou úchytkovou lištou INTERO, DELTA, TWIN a TWIN LAMBDA
- > tato položka není potřeba v případě použití symetrického horního vozíku SOLID PRO

PRODUKT	KÓD
podložka	166056

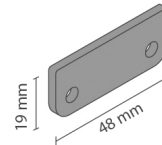

Dolní vozíky - typ GAMA

RAMA PLUS

- > pro systém s výplní 18 mm
- > možno kombinovat se sklem 4 mm
- > určeno pro montáž do vodorovných hliníkových ráků RAMA
- > vhodné pro těžší dveře (kování je robustnější než MULTI OM)
- > možnost regulace ± 5 mm
- > nosnost páru max. 50 kg



MONTÁŽNÍ
NÁVODY

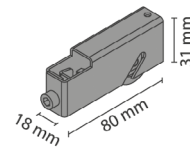

PRODUKT	KÓD
RAMA PLUS	014926

MULTI OM

- > pro systém s výplní 18 mm
- > možno kombinovat se sklem 4 mm
- > určeno pro montáž do vodorovných hliníkových ráků RAMA
- > vhodné pro lehčí dveře
- > možnost regulace ± 3 mm
- > nosnost páru max. 50 kg



MONTÁŽNÍ
NÁVODY

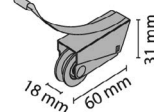

PRODUKT	KÓD
MULTI OM	211963

SLIM

- > pro systém s výplní 16 a 18 mm
- > pro použití s dřevěnou výplní
- > kolečka s ložisky
- > pojistka proti vysazení křídla
- > nutno frézovat otvor pro vozík
- > možnost regulace ± 3 mm
- > nosnost páru max. 50 kg



MONTÁŽNÍ
NÁVODY

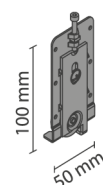

PRODUKT	KÓD
SLIM	211308

SPRING GAMA

- > pro systém s výplní 16 a 18 mm
- > pro použití s dřevěnou výplní
- > kolečka s ložisky
- > nutno frézovat otvor pro vozík
- > možnost regulace ± 3 mm
- > nosnost páru max. 50 kg

PRODUKT	KÓD
SPRING GAMA	659379



MONTÁŽNÍ NÁVOD

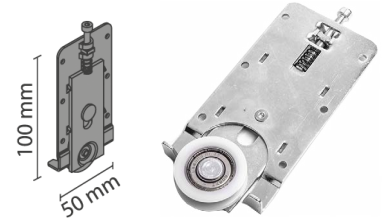

SPRINART GAMA

- > pro systém s výplní 16 a 18 mm
- > pro použití s dřevěnou výplní
- > kolečka s ložisky
- > odolný plastový kryt pro tlumení vibrací
- > nutno frézovat otvor pro vozík
- > možnost regulace ± 3 mm
- > nosnost páru max. 50 kg

PRODUKT	KÓD
SPRINART GAMA	675921



MONTÁŽNÍ NÁVOD

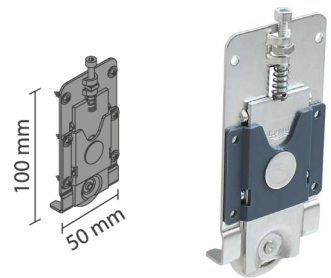

GAMA

- > pro systém s výplní 10 mm
- > možno kombinovat se sklem 4 nebo 6 mm
- > určeno pro montáž do vodorovných hliníkových rámců TWIN
- > možnost regulace ± 3 mm
- > nosnost páru max. 40 kg

PRODUKT	KÓD
GAMA	204190



MONTÁŽNÍ NÁVODY

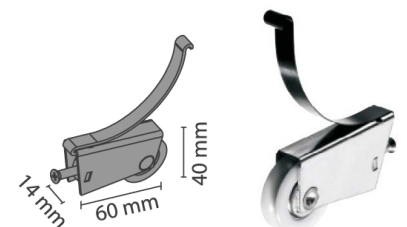

FASTOR

- > pro systém s výplní 16 a 18 mm
- > pro použití s dřevěnou výplní
- > bez nutnosti frézování
- > určeno pro montáže v kombinaci s profilem C-18 nebo C-16
- > možnost regulace $\pm 7,5$ mm
- > nosnost páru max. 60 kg

PRODUKT	KÓD
FASTOR	225260



Systém FASTOR je blíže popsán na straně 190.

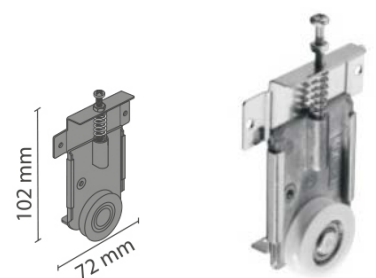

FASTOR FLAT

- > pro systém s výplní 16 a 18 mm
- > pro použití s dřevěnou výplní
- > bez nutnosti frézování
- > určeno pro montáže bez profilu „C“ nebo v kombinaci s ozdobným profilem L
- > možnost regulace $\pm 7,5$ mm
- > nosnost páru max. 60 kg

PRODUKT	KÓD
FASTOR FLAT	581288



Systém FASTOR FLAT je blíže popsán na straně 190.



MONTÁŽNÍ NÁVOD

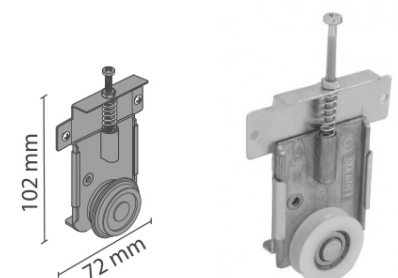

Dolní vozíky - typ RAMA

RAMA

- > pro systém s výplní 18 mm
- > možno kombinovat se sklem 4 mm
- > vhodné pro těžší dveře
- > určeno pro montáž do vodorovných hliníkových ráků RAMA
- > možnost regulace ± 3 mm
- > nosnost páru max. 50 kg

PRODUKT	KÓD
RAMA	032047

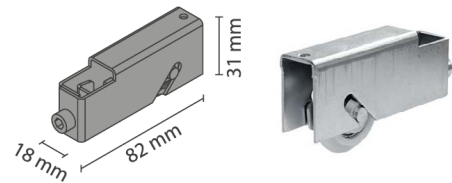
MONTÁŽNÍ
NÁVODY

MULTI RAM

- > pro systém s výplní 18 mm
- > možno kombinovat se sklem 4 mm
- > vhodné pro lehčí dveře
- > určeno pro montáž do vodorovných hliníkových ráků RAMA
- > možnost regulace ± 5 mm
- > nosnost páru max. 50 kg

PRODUKT	KÓD
MULTI RAM	036040

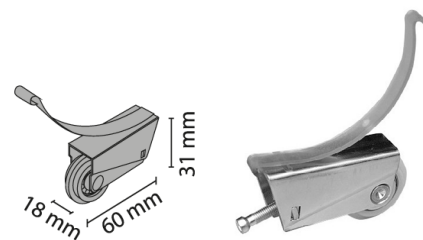
MONTÁŽNÍ
NÁVODY

GAMA RAM

- > pro systém s výplní 10 mm
- > možno kombinovat se sklem 4 nebo 6 mm
- > určeno pro montáž do vodorovných hliníkových ráků TWIN
- > možnost regulace ± 3 mm
- > nosnost páru max. 40 kg

PRODUKT	KÓD
GAMA RAM	459922

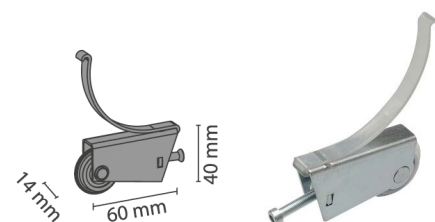
MONTÁŽNÍ
NÁVODY

SPRING RAMA

- > pro systém s výplní 16 a 18 mm
- > pro použití s dřevěnou výplní
- > kolečka s ložisky
- > nutno frézovat otvor pro vozík
- > možnost regulace ± 3 mm
- > nosnost páru max. 50 kg

PRODUKT	KÓD
SPRING RAMA	378599

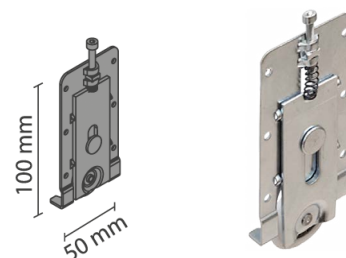
MONTÁŽNÍ
NÁVODY

SPRINART RAMA

- > pro systém s výplní 16 a 18 mm
- > pro použití s dřevěnou výplní
- > kolečka s ložisky
- > odolný plastový kryt pro tlumení vibrací
- > nutno frézovat otvor pro vozík
- > možnost regulace ± 3 mm
- > nosnost páru max. 50 kg

PRODUKT	KÓD
SPRINART RAMA	675920

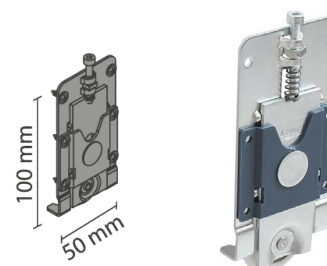
MONTÁŽNÍ
NÁVODY

FASTOR RAM

- > pro systém s výplní 16 a 18 mm
- > pro použití s dřevěnou výplní
- > bez nutnosti frézování
- > určeno pro montáže v kombinaci s profilem C-18 nebo C-16
- > možnost regulace $\pm 7,5$ mm
- > nosnost páru max. 60 kg

PRODUKT	KÓD
FASTOR RAM	416524



Systém FASTOR je blíže popsán na straně 190.

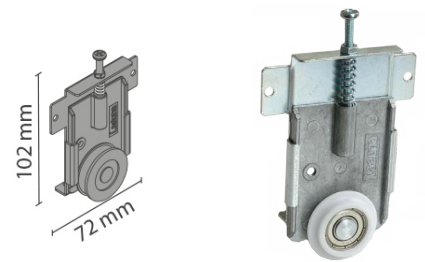

FASTOR RAM FLAT

- > pro systém s výplní 16 a 18 mm
- > pro použití s dřevěnou výplní
- > bez nutnosti frézování
- > určeno pro montáže bez profilu „C“ nebo v kombinaci s ozdobným profilem L
- > možnost regulace $\pm 7,5$ mm
- > nosnost páru max. 60 kg

PRODUKT	KÓD
FASTOR RAM FLAT	659387



Systém FASTOR FLAT je blíže popsán na straně 190.



MONTÁŽNÍ NÁVOD

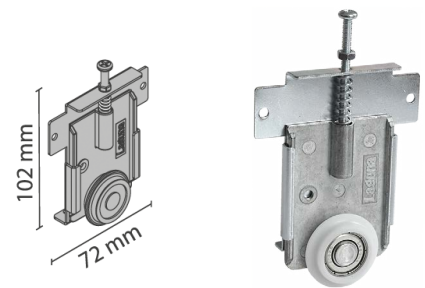

Kování pro šikmé dveře SLOPING

- > pro posuvné dveře umístěné v šikmině (např. vestavěná skříň v podkroví)
- > pro použití se všemi systémy 10, 16 i 18 mm
- > na vnitřní polici skříňně je nutno instalovat horní vedení K-021 SLOPING
- > na dveře je nutno umístit horní kování AOW-030
- > **DŮLEŽITÉ:**
 - horní vedení AOW-030 musí být vždy nainstalováno do dřevěné výplně
 - šikmé posuvné dveře mohou být vyrobeny s dřevěnou výplní v kombinaci LTD + sklo (nelze vyrobit pouze se skleněnou výplní)

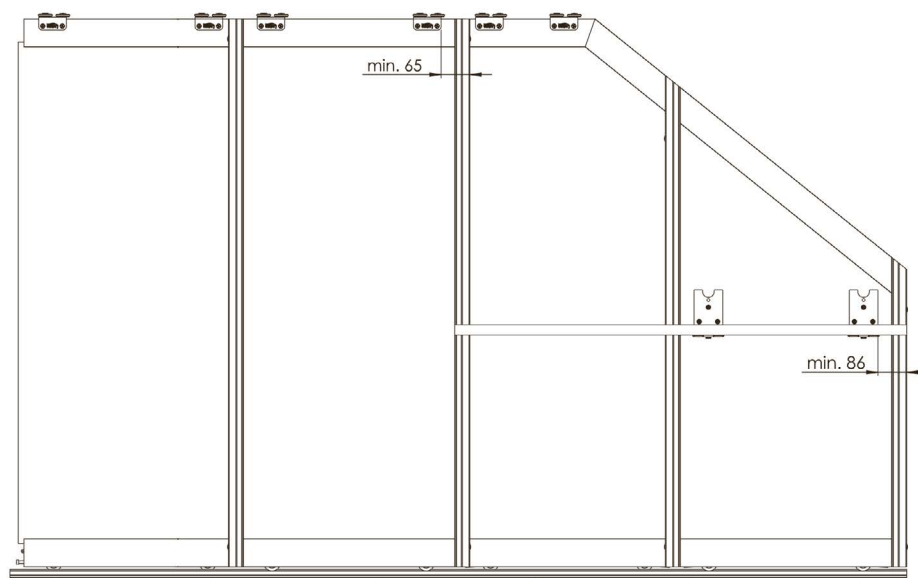
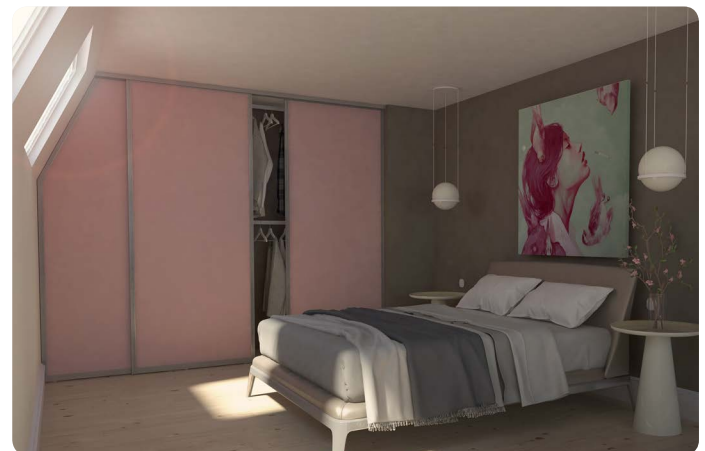

AOW-030

K-021 SLOPING

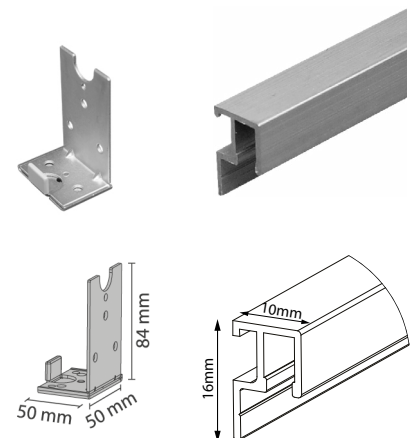

PRODUKT	DĚLKA (M)	KÓD
K-021 SLOPING	2	694285
AOW-030	-	516447



Doporučujeme použít přichyt horního vedení do stropu pro zkosení dveře (kód 410198).



MONTÁŽNÍ NÁVOD

Tlumiče dovírání

Tlumič dovírání SOLID 40

- > pro tlumené zavírání stranového křídla
- > tlumič se instaluje do horního vedení (univerzální nebo SOLID)
- > aktivátor se instaluje na dveřní křídlo
- > nosnost max. 40 kg

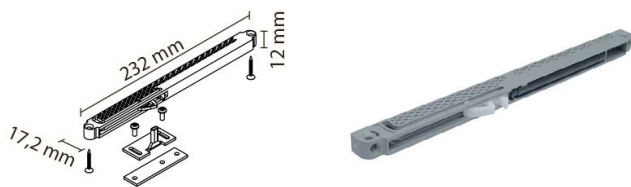

PRODUKT	KÓD
tlumič	397847

Tlumič dovírání SOLID 60

- > pro tlumené zavírání stranového křídla
- > tlumič se instaluje do horního vedení (univerzální nebo SOLID)
- > aktivátor se instaluje na dveřní křídlo
- > nosnost max. 60 kg



MONTÁŽNÍ
NÁVOD

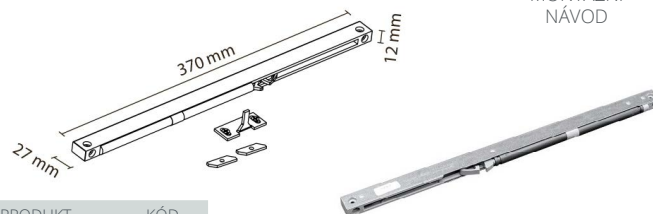

PRODUKT	KÓD
tlumič	393429

Tlumič dovírání SOLID Centro 40

- > pro tlumené zavírání prostředních dveří
- > tlumení v obou směrech
- > tlumič se instaluje do horního vedení (univerzální nebo SOLID)
- > aktivátor se instaluje na dveřní křídlo
- > nosnost max. 40 kg



MONTÁŽNÍ
NÁVOD

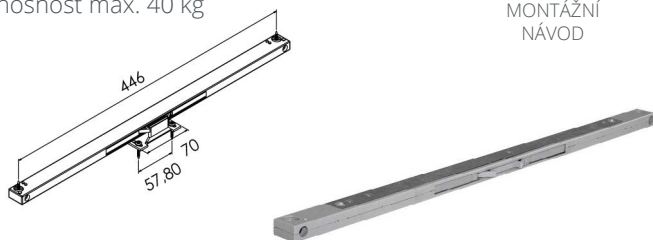

PRODUKT	KÓD
tlumič	523709



Stopery

Stoper univerzální

- > pro umístění do univerzálního nebo SOLID horního vedení

PRODUKT	KÓD
stoper	036000

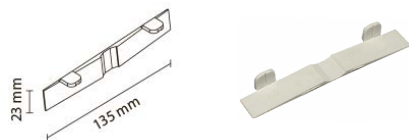

Stoper RAMA

- > montáž zasunutím do dolního vedení RAMA
- > materiál: kov

PRODUKT	KÓD
tlumič	581185



Šablony

Nástroj ALUMAT

- > vrtací šablona k přesnému navrtání úchytných lišt pro spojení horizontálního rámu RAMA a vozíky do rámu

PROVEDENÍ	KÓD
ALUMAT WIDE	MODERN WIDE, MULTIOMEGA WIDE 694670
ALUMAT RAMA WIDE	RAMA WIDE, ETA WIDE 694671
ALUMAT 18 MM	MULTIOMEGA, RAMA, INTERO 694672



Kartáčky a ostatní příslušenství

Dorazový kartáček úzký

- > šířka: 4,8 mm
- > dostupný v provedení:
 - k nasunutí (výška 6 mm)
 - k nalepení (výška 4 mm)

PROVEDENÍ	BARVA	KÓD
k nasunutí	šedá	353262
	bílá	693293
k nalepení	šedá	015027
	bílá	693292



Dorazový kartáček široký

- > šířka: 14 mm
- > výška: 6 mm

BARVA	KÓD
šedá	555500
bílá	667060



Protiprachový kartáček

- > výška: 12 mm
- > dostupný v provedení:
 - k nasunutí (šířka 4,8 mm)
 - k nalepení (šířka 6,7 mm)

PROVEDENÍ	BARVA	KÓD
k nasunutí	bílý	681424
	šedý	391483
k nalepení	bílý	722221
	šedý	015028



Příchytky kartáčku

- > pro pevné uchycení konců kartáčku k úchytné liště
- > určeno pro všechny kartáčky k nasunutí

PRODUKT	KÓD
příchytky	290319



Krytka otvoru

- > pro zakrytí vyvrtaných otvorů v úchytných lištách
- > pro otvory o průměru 8 mm



PRODUKT	KÓD
krytka	208978

Spojovací vrut

- > vruty na inbus
- > rozměr: 4,2 x 38 mm



PRODUKT	KÓD
vrut	097375

Zámky pro posuvné šatní dveře

Zámek pro posuvné dveře

- > zamykání je uprostřed
- > přední část zámku se uchytí na úchytnou lištu předních dveří, zadní část zámku na zadní dveře
- > materiál: ocel / plast

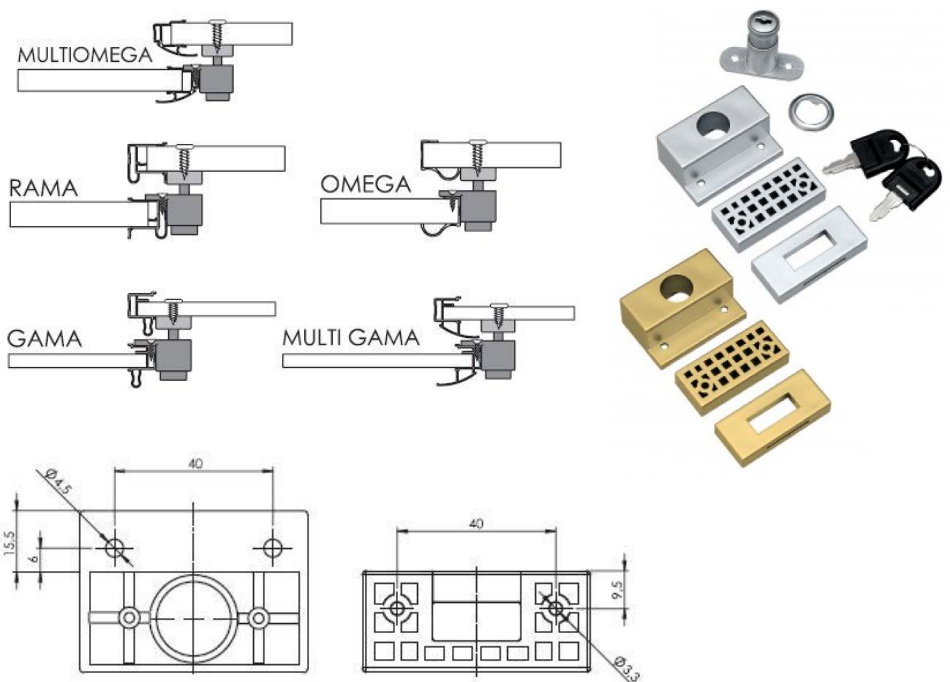
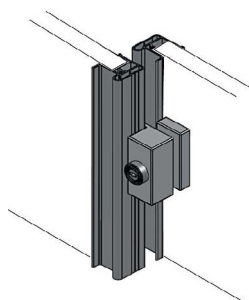

BARVA	KÓD
hliník	386687
šampaň	489208

Těsnění a klíny

Těsnění U-18 MULTI 4 mm

- > pro skleněnou výplň o tloušťce 4 mm
- > těsnící profil umožňuje pevný a bezpečný spoj skleněné výplně a úchytové lišty
- > zabraňuje usazování prachu v úchytové liště
- > určen pro úchytové lišty Multiomega a Multiomega WIDE a ETA WIDE
- > délka: 2,75 m



MONTÁŽNÍ VIDEO

PRODUKT	KÓD
těsnění	581296

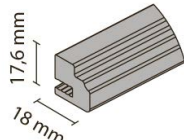

Těsnění U-18 GLASS

- > pro skleněnou výplň o tloušťce 4 mm
- > pro pevný a bezpečný spoj skleněné výplně a rámového nebo spojovacího profilu RAMA
- > zabraňuje usazování prachu v rámech
- > k použití s úchytovými lištami Multiomega WIDE a ETA WIDE

PRODUKT	KÓD
těsnění	758296

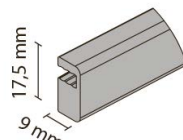

Těsnění U-16

- > těsnící profil pro redukcí tloušťky výplně z profilu pro 18 mm na výplň 16 mm

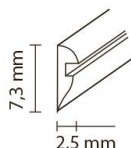

PRODUKT	KÓD
těsnění	097338

Těsnění U-10

- > pro systémy s výplní 10 mm
- > pro skleněnou výplň o tloušťce 4 nebo 6 mm

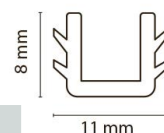

TLOUŠŤKA (MM)	BARVA	KÓD
4	čirá	769586
4	černá	769589
6	čirá	769591
6	černá	769590



Klín na sklo

- > klín pro zajištění skleněné výplně o tloušťce 4 mm
- > pro hliníkové systémy s výplní 10 nebo 18 mm



MONTÁŽNÍ VIDEO

TYP SYSTÉMU (MM)	KÓD
10	410192
18	225256

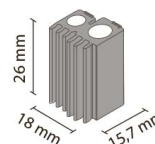
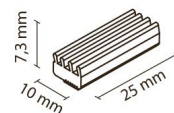

VYROVNÁVACÍ KOVÁNÍ

EXPANDER FIX

- > lze použít pro vyrovnání dveří od tloušťky výplně min. 16 mm a do výšky 2 700 mm
- > k vyrovnání deformovaných nábytkových dveří
- > pro lepší funkčnost doporučujeme použít na každé dveře 2 kování
- > regulace probíhá otáčením matice ve středovém domečku, čímž dochází k roztažení / stažení tyčí, a tím k pnutí desky
- > celokovové provedení
- > v sadě obsaženo 1 kompletní vyrovnávací kování



MONTÁŽNÍ VIDEO



MONTÁŽNÍ NÁVOD

PRODUKT	KÓD
Expander FIX	540359

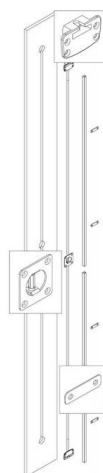

TN103

- > variabilní vyrovnávací kování - lze zkrátit z každé strany o 210 mm (celkově o 420 mm)
- > při šířce dveří nad 1 300 mm se doporučuje použít 3 ks kování
- > provedení ve dvou délkách: A = 2 598 mm a A = 1 988 mm
- > tloušťka výplně min. 16 mm
- > frézování otvorů: 3x \varnothing 35 mm, hloubka 12 mm
- > frézování drážky: 11,5 mm, hloubka 9 mm
- > prostor od horní hrany ke středu prvního otvoru min. 60 mm
- > vyrovnávání pomocí inbusového klíče 4 mm



MONTÁŽNÍ NAVOD



MONTÁŽNÍ VIDEO

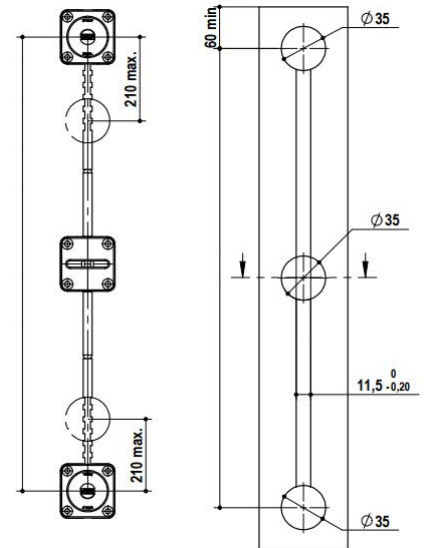

DÉLKA (MM)	KÓD
1 988	675145
2 598	675146

ST701

- > lze použít jako naložené i k zafrézování (u naložené varianty není žádná nutnost frézování)
- > kování doporučujeme pro lehčí dveřní křídla
- > vyrovnávání pomocí inbusového klíče 4 mm
- > délka 2 500 mm
- > lze krátit až o 400 mm celkem



MONTÁŽNÍ NAVOD

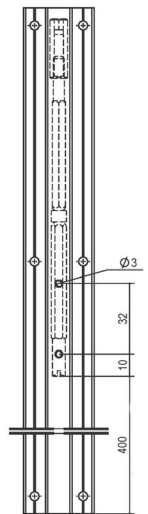
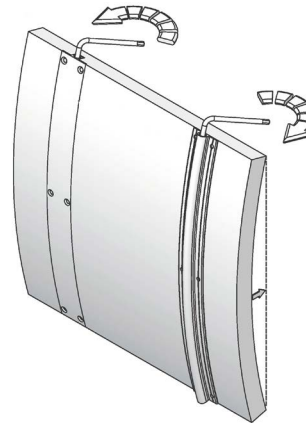

PRODUKT	KÓD
ST701	675170

ST741

- > vyrovnávací kování s funkcí úchytové lišty
- > instalace z čelní strany dveřního křídla
- > montáž nasazením na speciální euro šroub (součástí balení)
- > vyrovnání pomocí inbusového klíče 4 mm
- > délka 2,5 m
- > lze krátit až o 400 mm



MONTÁŽNÍ NAVOD

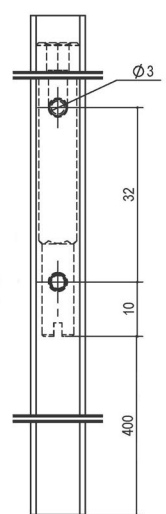
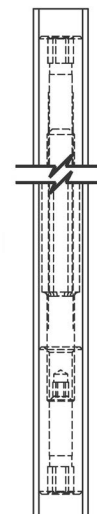
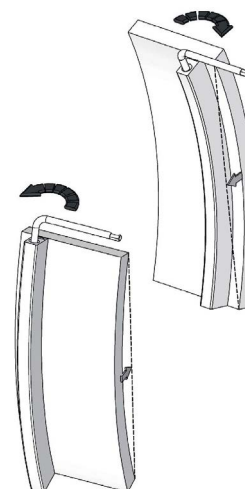

PRODUKT	KÓD
ST741	675174

DVEŘNÍ SYSTÉMY PRO SKLÁDANÉ SKŘÍNĚ

S80N s horním vedením

- > systém skládaných dveří pro šatní skříně i interiérové dveře s horním vedením
- > systém S80N umožňuje zcela složit křídla
- > systém se vyznačuje tichým chodem a jednoduchou montáží
- > možnost 2 nebo 4 křídel
- > tloušťka výplně LTD 18 - 40 mm
- > šířka dveří max. 2x 500 mm
- > počet křídel max. 2 křídla na každou stranu
- > nosnost dveří max. 2x 40 kg
- > sada obsahuje kování pro 2 křídla
- > sadu je nutno doplnit o horní vedení s příslušenstvím



MONTÁŽNÍ VIDEO

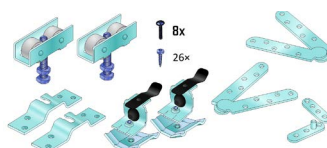
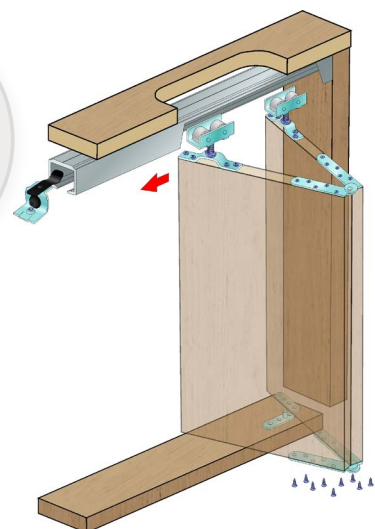

PROVEDENÍ	KÓD
horní vedení	792599

S80N s horním a dolním vedením

- > systém skládaných dveří pro šatní skříně i interiérové dveře s horním vedením
- > systém S80N umožňuje zcela složit křídla
- > systém se vyznačuje tichým chodem a jednoduchou montáží
- > možnost 2, 4, 6 nebo 8 křídel
- > tloušťka výplně LTD 18 - 40 mm
- > šířka dveří max. 2x 500 mm
- > počet křídel max. 4 křídla na každou stranu (celkem max. 8 křídel)
- > nosnost dveří max. 2x 40 kg
- > sada obsahuje kování pro 2 křídla
- > k sadě je nutno přikoupit skrytý pant dle výšky křídla
- > sadu je nutno rovněž doplnit o horní i dolní vedení s příslušenstvím



MONTÁŽNÍ VIDEO

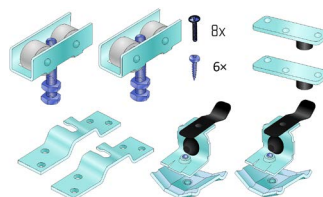
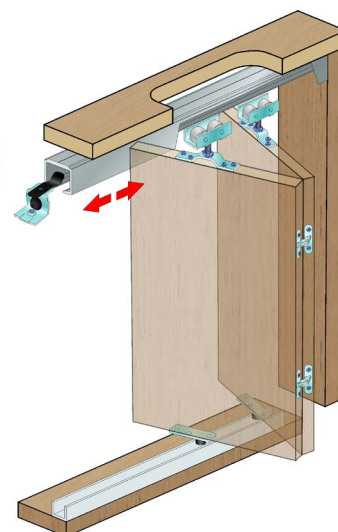

PROVEDENÍ	KÓD
horní a dolní vedení	792600

DOPORUČENÉ PRODUKTY A PŘÍSLUŠENSTVÍ

Horní vedení

- > pro skládané dveře S80N
- > materiál: hliník

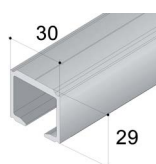

DÉLKA (M)	KÓD
2	569288
3	542319

Dolní vedení

- > pro skládané dveře S80N
- > materiál: hliník

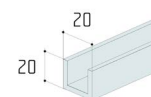

DÉLKA (M)	KÓD
2	792601
3	792602

Úchyt horního vedení

- > montáž do stropu
- > materiál: hliník

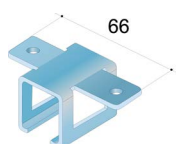

PROVEDENÍ	KÓD
do stropu	787245

Skrytý pant

- > pro skládané dveře S80N
- > pro spojení 1 křídla (2 dveří) je zapotřebí 2 ks skrytého pantu



4x

PRODUKT	KÓD
skrytý pant	792603

POSUVNÉ DVEŘNÍ SYSTÉMY PRO SKŘÍNĚ

SlideLine M - naložené dveře



- > SlideLine M vylepšuje funkčnost a vzhled nábytku
- > univerzální systém se hodí pro všechny obvyklé nábytkové konstrukce
- > dřevěné, skleněné a rámové dveře s hmotností až 30 kg lze namontovat rychle a snadno
- > tlumicí systém Silent System je integrován ve vozíku a brzdí pohyb dveří ve směru zavírání, otevírání i kolize
- > rychlé nasazení dveří bez použití nářadí
- > výškové seřízení ± 2 mm
- > hmotnost dveří max. 30 kg
- > šířka dveří 300 - 1 800 mm
- > výška dveří max. 2 000 mm



PREZentační VIDEO

Způsob montáže:



Montážní NÁVOD

NOSNÉ VOZÍKY A VODÍCÍ PROFILY

Sada kování

- > sada obsahuje všechny potřebné díly kování pro 1 tlumené posuvné dveře

SILENT SYSTÉM	MIN. ŠÍŘKA DVEŘÍ (MM)	MAX. HMOTNOST DVEŘÍ (KG)	KÓD
tlumení ve směru zavírání, otevírání i kolize	450	10 30	666329 520939
bez tlumení	300	30	520809



Horní / dolní vodící díl

- > dolní i horní vodící profil s předvrtanými otvory
- > jeden profil slouží zároveň pro dvoje dveře nad sebou, pro jedny jako horní a pro druhé jako dolní
- > sada obsahuje montážní sponky a upevňovací šrouby



DÉLKA (M)	KÓD
2,5	666539
4	666542

DOPORUČENÉ PŘÍSLUŠENSTVÍ

Barevné krycí profily

- > dekorativní profil z ABS na vodící profil
- > dodává atraktivní vzhled a zároveň zakrývá montážní šrouby
- > sada obsahuje 4 ks koncovek v barvě krycího profilu (2 ks náhradní)

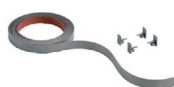

BARVA / DÉLKA (M)	2,5	4
bílá	666576	666578
černá	666573	666574
stříbrná	666568	666571

Distanční díl

- > použijte v případě nezaměnitelných křídel
- > pro skříně se 2 dveřmi o výšce <1 000 mm je zapotřebí 1 distanční díl
- > pro skříně se 2 dveřmi o výšce >1 000 mm jsou zapotřebí 2 distanční díly
- > materiál: plast šedý



PRODUKT	KÓD
distanční díl	350877

SlideLine M - vložené dveře



- > kování pro posuvné dveře s dolním nosným profilem a 1 nebo 2 dráhami
- > vložená konstrukce pro dřevěné dveře
- > tlumení Silent Systém ve směru zavírání, otvírání a protiklizní tlumení
- > hmotnost dveří max. 30 kg
- > šířka dveří 300 - 1 800 mm
- > výška dveří max. 2 000 mm

Způsob montáže:



MONTÁŽNÍ NÁVOD

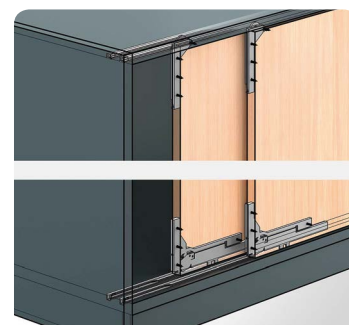

NOSNÉ VOZÍKY A VODICÍ PROFILY

Sada kování

- > sada obsahuje všechny díly potřebné pro 1 posuvné dřevěné dveře nebo dveře s 55 mm hliníkovým rámem
- > pro montáž na hliníkový rám je třeba použít odpovídající šrouby

SILENT SYSTÉM	MIN. ŠÍŘKA DVEŘÍ (MM)	MAX. HMOTNOST DVEŘÍ (KG)	KÓD
tlumení ve směru zavírání, otvírání i kolize	450	10	666329
		30	520939
bez tlumení	300	30	520809

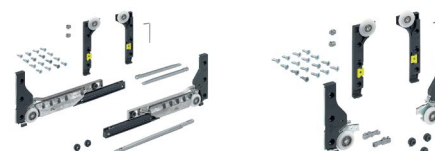

Dvoudráhový profil k přišroubování / přilepení

- > nepředvrtaný
- > **sada obsahuje:** všechny profily pro skříň se 2 nebo 3 posuvnými dveřmi a montážní pomůcky
- > materiál: hliník eloxovaný



DÉLKA (M)	KÓD
2,5	809297

Jednodráhový profil k zalisování

- > **sada obsahuje:** všechny profily pro skříň se 2 nebo 3 posuvnými dveřmi
- > materiál: hliník eloxovaný



DÉLKA (M)	KÓD
2,5	809298

Dvoudráhový profil

PROVEDENÍ	ZPŮSOB UCHYCENÍ	DÉLKA (M)	KÓD
nepředvrtaný	příšroubování / přilepení	4	809288
předvrtaný	příšroubování	2,5	688352



Jednodráhový profil

ZPŮSOB UCHYCENÍ	DÉLKA (M)	KÓD
k zalisování	4	809287



DOPORUČENÉ PŘÍSLUŠENSTVÍ

Upevňovací šrouby

TLOUŠŤKA POLICE (MM)	KÓD
16	688353
18 - 19	688354
25	688355



Lepicí páska

- > pro 2,5 m profil použijte 5 m lepicí pásky

PRODUKT	KÓD
lepicí páska	688356



Montážní pomůcka

- > pro montáž dvoudráhového nosného profilu
- > potřeba jsou dvě montážní pomůcky

PRODUKT	KÓD
mont. pomůcka	688357



Distanční díl

PRODUKT	KÓD
distanční díl	350877



SlideLine 55 plus



- > seřízení výšky ± 1,5 mm
- > hmotnost dveří max. 15 kg (plastový profil)
max. 30 kg (hliníkový profil)
- > šířka dveří 400 - 2 000 mm
- > výška dveří max. 1 500 mm

Způsob montáže:



MONTÁŽNÍ
NÁVOD

Dolní vodící díl plus

- > na jedno křídlo je potřeba použít 2 vozíky
- > naložené dveře pomocí polodrážky



PROVEDENÍ	KÓD
vložený	350892
naložený	350893

Horní vodící díl plus

- > jazýček s pružinou a pojistkou proti uvolnění
- > na jedno křídlo jsou potřeba 2 vozíky



PROVEDENÍ	KÓD
vložený	350871
naložený	350870

DOPORUČENÉ PŘÍSLUŠENSTVÍ

Koncový doraz

- > lze použít na obě strany vodícího profilu
- > montáž předmontovanými hřebíky



PRODUKT	KÓD
doraz	350895

SlideLine 55

- > seřízení výšky ± 1,5 mm
- > hmotnost dveří max. 15 kg (plastový profil)
max. 30 kg (hliníkový profil)
- > šířka dveří 400 - 2 000 mm
- > výška dveří max. 1 500 mm

Způsob montáže:



MONTÁŽNÍ
NÁVOD

Dolní vodící díl

- > výškově seřiditelný pomocí oválných otvorů
- > s dvojitě uloženou osou
- > na jedno křídlo je potřeba použít 2 vozíky
- > materiál: plast hnědý



NOSNOST (KG)	KÓD
15	014964
30	038568

Horní vodící díl

- > s rovným jazýčkem
- > na jedno křídlo je potřeba použít 2 vozíky
- > materiál: plast hnědý



PRODUKT	KÓD
vodící díl	014930

PŘÍSLUŠENSTVÍ, DOPORUČENÉ PRODUKTY pro SlideLine 55 plus a SlideLine 55

Vodící profil

- horní i dolní vodící profil
- délka: 4 m
- materiál: plast nebo hliník

MATERIÁL	BARVA	KÓD
plast	běžová	029729
	bílá	015035
	černá	038547
	hnědá	014977
	šedá	032875
hliník	černý elox	015052
	stříbrný elox	181014



Distanční díl

- > použijte v případě nezaměnitelných křídel
- > pro skříň se 2 dveřmi o výšce <1 000 mm je zapotřebí 1 distanční díl
- > pro skříň se 2 dveřmi o výšce >1 000 mm jsou zapotřebí 2 distanční díly
- > materiál: plast šedý



PRODUKT	KÓD
distanční díl	350877

SlideLine 97



- > hmotnost dveří max. 25 kg (2 ks vozíků)
max. 50 kg (4 ks vozíků)
- > šířka dveří 250 - 2 500 mm
- > výška dveří max. 2 800 mm

Způsob montáže:



MONTÁŽNÍ NÁVOD

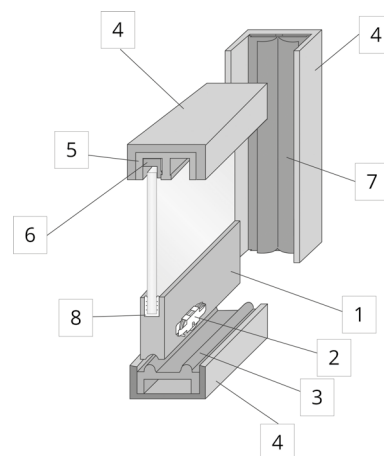

Dolní profil

- > pro sklo tloušťky 8 mm (5 a 6 mm s použitím těsnicího profilu)
- > včetně ochranné fólie
- > materiál: hliník stříbrně eloxovaný



DĚLKA (M)	KÓD
1 5	029662

Dolní vozík

- > ocelové kuličkové ložisko s plastovým běhounem
- > materiál: pozinkovaná pružinová ocel
- > vkládá se do dolního profilu



PRODUKT	KÓD
2 dolní vozík	029668

Dolní nosný profil

- > rychlá montáž oboustrannou lepicí páskou bez použití rámového profilu
- > materiál: hliník stříbrně eloxovaný



DĚLKA (M)	KÓD
3a 5	029663

Dolní nosný profil rámový

- > s použitím rámového profilu
- > materiál: hliník stříbrně eloxovaný



DĚLKA (M)	KÓD
3b 5	038848

Rámový profil

- > včetně ochranné fólie
- > materiál: hliník stříbrně eloxovaný



DĚLKA (M)	KÓD
4 5	039924

Horní vodící profil

- > uvnitř potažený plstí
- > materiál: hliník stříbrně eloxovaný



DĚLKA (M)	KÓD
5 5	029661

DOPORUČENÉ PŘÍSLUŠENSTVÍ

Doraz a pojistka

- > pojistka proti vysazení
- > umístění do horního vodícího profilu



PRODUKT	KÓD
6 doraz	042395

Těsnicí a dorazový profil

- > vkládá se do rámového profilu na bocích
- > materiál: transparentní plast



DĚLKA (M)	KÓD
7 5	035183

Těsnící profil

- > pro tloušťku skla 5 a 6 mm (pro 8 mm není těsnící profil nutný)
- > vkládá se do dolního profilu
- > materiál: transparentní plast
- > délka: 5 m

TLOUŠŤKA SKLA (MM)	KÓD
8 5	034558
6 6	043670

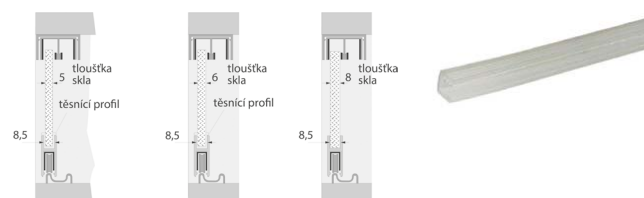

Koncovka dolního nosného profilu

- > k ukončení dolního profilu
- > materiál: plast chromovaný



PRODUKT	KÓD
koncovka	029669

Úchytka

- > pro dolní profil
- > vhodná jako levá i pravá
- > materiál: plast chromovaný



PRODUKT	KÓD
úchytka	029670

Zámek cylindrický tlačný

- > pro dolní profil
- > vhodný jako levý i pravý
- > nutno přikoupit cylindrickou vložku



PRODUKT	KÓD
zámek	030269

Protikus zámku

- > pro dolní profil
- > vhodný jako levý i pravý
- > materiál: plast chromovaný



PRODUKT	KÓD
protikus	030270

Cylindrická vložka

- > vyměnitelná
- > až 20 různých klíčů
- > kombinace stejných a různých klíčů lze řešit zakázkově



PRODUKT	KÓD
cyl. vložka	181931

Pomůcka pro montáž

- > slouží k jednoduchému vložení vozíku do dolního profilu



PRODUKT	KÓD
pomůcka	029671

SKLÁDACÍ DVEŘNÍ SYSTÉMY PRO SKŘÍNĚ

WingLine L



- > kování pro skládané dveře spojené s bokem, s horním nosným a dolním vodícím profilem
- > pro dveře s úchytkou lze použít bez otvíracího mechanismu nebo s komfortním otvíracím mechanismem Pull to Move Silent
- > pro bezúchytkové dveře je určen komfortní otvírací mechanismus Push to Move
- > počet křídel 2
- > hmotnost křídla max. 25 kg (pro dřevěné dveře)
- > šířka křídla max. 600 mm
- > výška křídla max. 2 400 mm

Způsob montáže:



MONTÁŽNÍ
NÁVOD

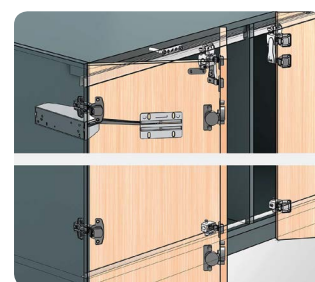

4

ZÁKLADNÍ KOVÁNÍ

Sada horních vozíků a dolních vodících dílů

- > **sada obsahuje:** 1 horní nosný vozík, 1 vodící díl a spojovací materiál pro jednu skládané dveře se dvěma křídly bez skládacích závěsů, vozík a vodící díl jsou se zavírací pružinou
- > použit s komfortní jednotkou Pull to Move Silent nebo Push to Move



Sada horních vozíků bez dolních vodících dílů

- > **sada obsahuje:** 1 horní nosný vozík a spojovací materiál pro jednu skládané dveře se dvěma křídly bez skládacích závěsů, vozík se zavírací pružinou
- > použit s komfortní jednotkou Pull to Move Silent nebo Push to Move



KOMFORTNÍ JEDNOTKA	MAX. HMOTNOST KŘÍDLA (KG)	BARVA	LEVÝ	PRÁVÝ
Pull to Move Silent nebo bez ní	12	šedá	802632	802635
		bílá	802630	802633
		černá	802631	802634
	25	šedá	802644	802647
		bílá	802642	802645
		černá	802643	802646
Push to Move	12	šedá	802620	802623
		bílá	802618	802621
		černá	802619	802622
	25	šedá	802638	802641
		bílá	802636	802639
		černá	802637	802640

KOMFORTNÍ JEDNOTKA	MAX. HMOTNOST KŘÍDLA (KG)	BARVA	LEVÝ	LEVÝ
Pull to Move Silent	12	šedá	802626	802629
		bílá	802624	802627
		černá	802625	802628
Push to Move	12	šedá	802614	802617
		bílá	802612	802615
		černá	802613	802616

Skládací závěs se seřiditelnou mezerou

- > s přesazeným bodem otáčení
- > **sada obsahuje:** 2 ks nebo 3 ks skládací závěs a spojovací materiál pro skládací dveře se dvěma křídly



POČET ZÁVĚSŮ	PROVEDENÍ	KÓD
2	k našroubování	802705
	k zalisování	802707
3	k našroubování	802706
	k zalisování	802708

NOSNÉ A VODÍCÍ PROFILY

Sada profilů s dolním vedením

- > **sada obsahuje:** 1 nosný a 1 vodící profil, spojovací materiál a montážní spojky

DĚLKA (MM)	BARVA	KÓD
1 200	eloxovaný	802678
	bílá	802679
	černá	802680
2 400	eloxovaný	802681
	bílá	802682
	černá	802683



Sada profilů bez dolního vedení

- > **sada obsahuje:** 1 nosný, spojovací materiál a montážní spojky

DĚLKA (MM)	BARVA	KÓD
1 200	eloxovaný	802648
	bílá	802649
	černá	802650
2 400	eloxovaný	802651
	bílá	802652
	černá	802653



KOMFORTNÍ JEDNOTKY

Push to Move

- > **sada obsahuje:** otvírací mechanismus bez aretace, spojovací materiál a vrtací šablonu
- > aretaci je nutno objednat zvlášť



VÝKONNOST KŘÍDLA	BARVA	LEVÉ	PRAVÉ
lehká	šedá	802709	802710
	bílá	802666	802668
	černá	802667	802669
střední	šedá	802711	802712
	bílá	802670	802672
	černá	802671	802673
těžká	šedá	802713	802714
	bílá	802674	802676
	černá	802675	802677

Aretace pro Push to Move

- > povinné příslušenství pro sadu Push to Move, sada obsahuje aretaci a spojovací materiál



PROVEDENÍ	BARVA	KÓD
v uzavřeném stavu drží mechanicky	šedá	784125
k přišroubování pod mezistěnu odsazenou 3 mm	bílá	802715
magnetická aretace Design	černá	802716
k zalisování do mezistěny odsazené 8 mm	bílá	802609
magnetická aretace Standard	černá	802610
k přišroubování před mezistěnu odsazenou 13 mm	šedá	802611



Pull to Move Silent

- > **sada obsahuje:** otvírací mechanismus, spojovací materiál a vrtací šablonu

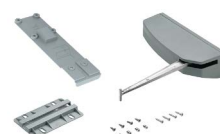

VÝKONNOST KŘÍDLA	BARVA	LEVÉ	PRAVÉ
lehká	šedá	693265	693266
	bílá	802654	802656
	černá	802655	802657
střední	šedá	693267	693268
	bílá	802658	802660
	černá	802659	802661
těžká	šedá	693269	693270
	bílá	802662	802664
	černá	802663	802665

VOLITELNÉ PŘÍSLUŠENSTVÍ

Vyrovnávací kování

- > k vyrovnání prohnutých dveří, lze použít proti průhybu i preventivně
- > pro každé posuvné dveře by měla být použita alespoň jedna sada



PRODUKT	KÓD
vyrov. kování	809341

WingLine S



- > kování pro skládané dveře spojené s bokem a pouze s vodicím profilem, optimální řešení pro malé dveře
- > pro dveře s úchytkou lze použít bez otvíracího mechanismu nebo s komfortním otvíracím mechanismem Pull to Move Silent
- > pro bezúchytkové dveře je určen komfortní otvírací mechanismus Push to Move
- > počet křídel 2
- > hmotnost křídla max. 5 kg (pro dřevěné dveře)
- > šířka křídla max. 450 mm
- > výška křídla max. 1 200 mm

Způsob montáže:



MONTÁŽNÍ NÁVOD

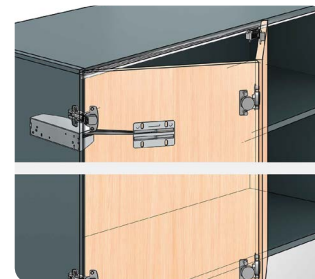

ZÁKLADNÍ KOVÁNÍ

Vodicí díly

- > vodicí díl bez / se zavírací pružinou
- > použití s komfortní jednotkou Pull to Move Silent nebo Push to Move



ZAVÍRACÍ PRUŽINA	KOMFORTNÍ JEDNOTKA	BARVA	LEVÝ	PRAVÝ
s pružinou	Pull to Move Silent nebo bez ní	šedá	802695	802698
		bílá	802693	802696
		černá	802694	802697
bez pružiny	Push to Move	šedá	802689	802692
		bílá	802687	802690
		černá	802688	802691

Tlumič dorazu

- > lze zkrátit individuálně dle naložení dveří



BARVA	KÓD
šedá	802686
bílá	802684
černá	802685

Skládací závěs se seřiditelnou mezerou

- > s přesazeným bodem otáčení
- > **sada obsahuje:** 2 ks nebo 3 ks skládací závěs a spojovací materiál pro skládací dveře se dvěma křídly



POČET ZÁVĚSŮ	PROVEDENÍ	KÓD
2	k našroubování	802705
	k zalisování	802707
3	k našroubování	802706
	k zalisování	802708

VODICÍ PROFILY

Sada profilů

- > **sada obsahuje:** 1 vodicí profil s předvrtanými otvory pro upevnění, spojovací materiál a montážní sponky



DĚLKA (MM)	BARVA	KÓD
1 200	eloxovaný	802699
	bílá	802700
	černá	802701
2 400	eloxovaný	802702
	bílá	802703
	černá	802704

KOMFORTNÍ JEDNOTKY

Push to Move

- > **sada obsahuje:** otvírací mechanismus bez aretace, spojovací materiál a vrtací šablonu
- > aretaci je nutno objednat zvlášť



VÝKONNOST KŘÍDLA	BARVA	LEVÉ	PRAVÉ
lehká	šedá	802709	802710
	bílá	802666	802668
	černá	802667	802669
střední	šedá	802711	802712
	bílá	802670	802672
	černá	802671	802673

Aretace pro Push to Move

- > povinné příslušenství pro sadu Push to Move, sada obsahuje aretaci a spojovací materiál



PROVEDENÍ	BARVA	KÓD
v uzavřeném stavu drží mechanicky	šedá	784125
k přišroubování pod mezistěnu odsazenou 3 mm	bílá	802715
magnetická aretace Design k zalisování do mezistěny odsazené 8 mm	černá	802716
	bílá	802609
	černá	802610
magnetická aretace Standard k přišroubování před mezistěnu odsazenou 13 mm	šedá	802611



Pull to Move Silent

- > **sada obsahuje:** otvírací mechanismus, spojovací materiál a vrtací šablonu



VÝKONNOST KŘÍDLA	BARVA	LEVÉ	PRAVÉ
lehká	šedá	693265	693266
	bílá	802654	802656
	černá	802655	802657
střední	šedá	693267	693268
	bílá	802658	802660
	černá	802659	802661

WingLine 230



- > kování pro skládané dveře spojené s bokem, horním nosným profilem
- > bez dolního vodícího profilu
- > pro dveře s úchytkou
- > na velké dveře
- > počet křídel 2
- > hmotnost křídla 20 - 25 kg (pro dřevěné dveře)
- > šířka křídla max. 600 mm
- > výška křídla max. 3 000 mm

Způsob montáže:



MONTÁŽNÍ NÁVOD



Vozíky

- > sada obsahuje: horní vozíky a středové závěsy potřebné pro jednu skládanou dveř se 2 křídly, pravé nebo levé, resp. dvoje skládané dveře každé se dvěma křídly pravé a levé



PROVEDENÍ	KÓD
levé	014863
pravé	046767
levé a pravé	033640

Nosný profil

- > pro půdu tloušťky 19 mm
- > k přišroubování
- > délka 2 000 mm
- > materiál: hliník eloxovaný

BARVA	KÓD
bílá	015049
černá	039553

Vertico Synchro



- > jednodráhový systém Vertico Synchro pro posuvné dveře
- > umožňuje současný pohyb dvou křídel ve svislém směru
- > dveře o hmotnosti do 15 kg se pohybují ve vloženém, nebo naloženém hliníkovém profilu
- > synchronní mechanismus je již předmontovaný v profilu

Způsob montáže:



MONTÁŽNÍ NÁVOD



Sada Vertico Synchro

- > **sada obsahuje:** potřebné díly pro 2 synchronně posuvné dveře (dřevěné, nebo s hliníkovým rámem)
- > nosné profily jsou obsaženy v sadě
- > délka: 2 500 mm
- > profily lze zkrátit v závislosti na výšce dveří a dráze pohybu
- > **UPOZORNĚNÍ:** horní dveře tvoří protizávaží dveří dolních, hmotnost obou dveří musí být totožná!



- > délka: 2 500 mm
- > materiál: hliník, stříbřitě eloxovaný



PRODUKT	KÓD
krycí profil	042181

VÝŠKA DVEŘÍ (MM)	DRÁHA POHYBU	DĚLKA NOSNÉHO PROFILU (MM)			
		MIN.	MAX.	LEVÝ	PRAVÝ
300 - 400	300	1 200	2 500	075088	045522
350 - 400	350	1 400	2 500	043267	075086
400 - 600	400	1 600	2 500	047954	389626
500 - 600	500	2 000	2 500	075089	075137

Vertico Mono



- > systém Vertico Mono pro jedny vertikálně posuvné dveře není jednotvárný a vynikne v každém interiéru
- > dveře hmotnosti do 15 kg se pohybují ve vloženém hliníkovém profilu
- > mechanismus je již předmontovaný a skrývá se za hliníkovou, nebo dřevěnou lištou
- > snadná a pohodlná předurčuje Vertico Mono pro nábytek s audio a video technikou, praktické úložné prostory v kuchyni a kanceláři... všude, kde je požadován efektní komfort

Způsob montáže:



MONTÁŽNÍ NÁVOD



Sada Vertico Mono

- > sada obsahuje: potřebný díl pro 1 svislé posuvné dveře dřevěné nebo s hliníkovým rámem
- > nosné profily jsou obsaženy v sadě
- > délka: 2 500 mm
- > profily lze krátit v závislosti na výšce dveří a dráze pohybu
- > **UPOZORNĚNÍ:** hmotnost protizávaží a hmotnost dveří (včetně úchytky) musí být totožné!



PRODUKT	KÓD
sada kování	040435

Krycí profil pravolevý pro nosný profil

- > délka: 2 500 mm
- > materiál: hliník, stříbřitě eloxovaný

PRODUKT	KÓD
krycí profil	042181



Boční krycí profil na tažné lanko

- > délka: 600 mm
- > materiál: hliník, stříbřitě eloxovaný

PRODUKT	KÓD
krycí profil	072162



Výsuv KA 5740



- > dveře s kovááním pro otvíravé a zasouvací dveře KA 5740 lze po otevření zasunout do korpusu
- > vhodné například pro skříně s TV a audio-video technikou nebo pro domácí bar, který se objeví jedním pohybem ruky a stejně rychle zase zmizí
- > skryté jsou i výsuvné mechanismy: jednoduše se použijí lištové závěsy
- > nosnost: 14 kg
- > balení obsahuje pár výsuvů
- > závěsy je potřeba objednat zvlášť



MONTÁŽNÍ NÁVOD

Doporučený počet kování KA 5740 v závislosti na výšce dveří

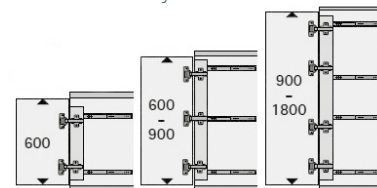

DÉLKA (MM)	KÓD
300	049953
350	049954
400	072462
450	049955
500	049956
550	049957
600	042029
650	046483
700	072820



Sada příslušenství

- > se sadou příslušenství je možné i výklopná dvířka po otevření zasunout nahoru do korpusu skříně
- > usnadňuje zasouvání a při použití výklopných dvířek je udržuje ve vodorovné poloze
- > sada obsahuje: 8x doraz dveří, 4x opěrné kolečko



PRODUKT	KÓD
sada příslušenství	181693

VOLITELNÉ PŘÍSLUŠENSTVÍ

