

- 1
- 2
- 3
- 4
- 5
- 6
- 7
- 8
- 9
- 10
- 11
- 12
- 13
- 14
- 15



DRÁTĚNÝ PROGRAM



8

INOXA

8.1 Spodní skříňky	368
8.2 Rohové skříňky	371
8.3 Potravinové skříně	373
8.4 Prádelní koše	375

WIRELI

8.5 Spodní skříňky	376
8.6 Rohové skříňky	379
8.7 Potravinové skříně	381

KESSEBÖHMER

8.8 Spodní skříňky	382
8.9 Horní skříňky	386
8.10 Rohové skříňky	387
8.11 Potravinové skříně	390
8.12 Doplnky pro drátěný program	395

AKTUALIZACE SORTIMENTU 2022	398
-----------------------------------	-----

Závěsy

Výsuvy

Výklopy,
ramečky

Posuvné
systémy

Šatna

Dřezy,
baterie

Úchytky

Drátěný
program

Kování pod
nábytek

Technické
komponenty

Světla

Kancelářské
vybavení

Stavební
kování

Kování pro
dveře

Chemie

DRÁTĚNÝ PROGRAM INOXA

Inoxa je italský výrobce drátěných košů s více než 30letou zkušeností s kovovými drátěnými doplňky. Celá výroba a kompletace je koncentrována v Itálii, proto také všechny jejich výrobky vynikají svým unikátním designem. Inoxa v průběhu své existence zaregistrovala řadu patentů. Mezi unikátní produkty patří například **rohová police COMBIS 2 ELLITE**, kterou lze, díky speciální konstrukci, nainstalovat v rekordně krátkém čase.

Portfolio kuchyňského drátěného programu je rozčleněno do několika řad:

- řada **QUADRO** představuje ekonomickou verzi celodráťěných košů s částečným výsuvem SALICE FUTURA
- řada **GOLD** obsahuje kvalitní celodráťěné koše na plnovýsuvch HETTICH QUADRO
- řada **ELLITE** je tvořena drátěnými koši s plným dnem na výsuvu GRASS DYNAMIC XP

Všechny produkty v řadě ELLITE vynikají exkluzivním vzhledem, kde reling je tvořen oválnými dráty o průměru 10 x 4 mm. Tyto koše pro vás nabízíme ve dvou barevných provedeních - o chrom/bílá (drátěný koš s povrchovou úpravou chrom a bílou policí), titanium (drátěný koš s povrchovou úpravou „černý nikel“ s antracitovou policí).

SPODNÍ SKŘÍŇKY

Výsuvný koš ELLITE 5104

- > výsuvný drátěný dvojkoš **s plným dnem** pro spodní skříňku
- > oválný reling 10 x 4 mm
- > plnovýsuv **GRASS DYNAMIC XP** včetně tlumení - výsuv je vlevo (L) nebo vpravo (P)
- > součástí balení je sada čelního kování pro úchyt dveří

- > hloubka korpusu min. 500 mm
- > **šířka korpusu** 150 / 200 mm (dle provedení)
- > provedení košů plné dno (vícevrstvá police z melaminu)
- > pov. úprava košů/polic chrom/bílá, titanium
- > **nosnost** 40 kg

MONTÁŽNÍ
NÁVOD

POVRCHOVÁ ÚPRAVA KOŠŮ	BARVA POLICE	ŠÍŘKA KORPUSU (MM)	PROVEDENÍ	KÓD
chrom	bílá	150	L	782857
			P	784277
		200	L	782859
			P	784279
titanium (černý nikel)	titanium, RAL 7043	150	L	782858
			P	784278
		200	L	782860
			P	784280

Výsuvný koš ELLITE 5102

- > výsuvný drátěný dvojkoš **s plným dnem** pro spodní skříňku
- > včetně úložného místa na láhve
- > oválný reling 10 x 4 mm
- > plnovýsuv **GRASS DYNAMIC XP** včetně tlumení - výsuv je umístěn vlevo nahoře a vpravo dole
- > součástí balení je sada čelního kování pro úchyt dveří

- > hloubka korpusu min. 500 mm
- > **šířka korpusu** 300 / 400 mm (dle provedení)
- > provedení košů plné dno (vícevrstvá police z melaminu)
- > pov. úprava košů/polic chrom/bílá, titanium
- > **nosnost** 40 kg

MONTÁŽNÍ
NÁVOD

POVRCHOVÁ ÚPRAVA KOŠŮ	BARVA POLICE	ŠÍŘKA KORPUSU (MM)	KÓD
chrom	bílá	300	782861
		400	782863
titanium (černý nikel)	titanium, RAL 7043	300	782862
		400	782864

8.1 SPODNÍ SKŘÍŇKY

8 DRÁTĚNÝ PROGRAM



Výsuvný koš GOLD 1104

- > výsuvný **celodrátený** dvojkoš pro spodní skříňku
- > plnovýsuv **HETTICH QUADRO V6 SILENT SYSTEM** včetně tlumení - výsuv je vlevo (L) nebo vpravo (P)
- > součástí balení je sada čelního kování pro úchyt dveří
- > hloubka korpusu min. 458 / 508 mm (dle provedení)
- > **šířka korpusu** **150 / 200 mm** (dle provedení)
- > provedení košů celodrátený
- > pov. úprava košů chrom
- > **statické zatížení** **25 kg**
- > dynamické zatížení 20 kg (196 N)



MONTÁŽNÍ NÁVOD

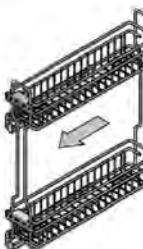

HLOUBKA SKŘÍŇKY (MM)	ŠÍŘKA KORPUSU (MM)	PROVEDENÍ	KÓD
455	150	L	694112
		P	694111
	200	L	694114
		P	694113
508	150	L	347252
		P	347251
	200	L	347254
		P	347253

Výsuvný koš GOLD 1102

- > výsuvný **celodrátený** dvojkoš pro spodní skříňku
- > včetně úložného místa na lahve
- > plnovýsuv **HETTICH QUADRO V6 SILENT SYSTEM** včetně tlumení - výsuv je vlevo (L) nebo vpravo (P)
- > součástí balení je sada čelního kování pro úchyt dveří
- > hloubka korpusu min. 508 mm
- > **šířka korpusu** **300 / 400 mm** (dle provedení)
- > provedení košů celodrátený
- > pov. úprava košů chrom
- > **statické zatížení** **25 kg**
- > dynamické zatížení 20 kg (196 N)



MONTÁŽNÍ NÁVOD



ŠÍŘKA KORPUSU (MM)	KÓD
300	652263
400	652264



8.1 SPODNÍ SKŘÍŇKY

8 DRÁTĚNÝ PROGRAM

Výsuvný koš QUADRO 2104

- > výsuvný **celodrátený** dvojkoš pro spodní skříňku
- > částečný výsuv **SALICE FUTURA EP AVANZATA** včetně tlumení - výsuv je vlevo (L) nebo vpravo (P)
- > součástí balení je sada čelního kování pro úchyt dveří
- > hloubka korpusu min. 478 mm
- > **šířka korpusu** 150 / 200 mm (dle provedení)
- > provedení košů celodrátený
- > pov. úprava košů chrom
- > **statické zatížení** 25 kg
- > dynamické zatížení 20 kg (196 N)



MONTÁŽNÍ
NÁVOD



ŠÍŘKA KORPUSU (MM)	PROVEDENÍ	KÓD
150	L	782865
	P	784281
200	L	782866
	P	784282

Výsuvný koš QUADRO 2102

- > výsuvný **celodrátený** dvojkoš pro spodní skříňku
- > včetně úložného místa na lahve
- > plnovýsuv **SALICE FUTURA EP AVANZATA** včetně tlumení - výsuv je umístěn dole
- > součástí balení je sada čelního kování pro úchyt dveří
- > hloubka korpusu min. 472 mm
- > **šířka korpusu** 300 / 400 mm (dle provedení)
- > provedení košů celodrátený
- > pov. úprava košů chrom
- > pov. úprava rámu světle šedá, RAL 7035
- > **statické zatížení** 25 kg
- > dynamické zatížení 20 kg (196 N)



MONTÁŽNÍ
NÁVOD



ŠÍŘKA KORPUSU (MM)	KÓD
300	782867
400	782868

ROHOVÉ SKŘÍŇKY

Výsuvné rohové koše COMPACT 2 ELLITE

- > sada 4 ks výsuvných rohových košů s plným dnem pro spodní rohovou skříňku
- > oválný reling 10 x 4 mm
- > možnost levostranné i pravostranné montáže
- > hloubka korpusu min. 480 mm
- > **šířka korpusu min. 700 / 940 mm** (dle provedení)
- > šířka dvířek min. 450 / 600 mm (dle provedení)
- > rozměr košů 410 x 275 / 425 mm (dle provedení)
- > provedení košů plné dno (vícevrstvá police z melaminu)
- > pov. úprava košů/políc chrom/bílá, titanium
- > **nosnost 10 kg/1 koš, tj. 40 kg/sada 4 košů**
- > sada obsahuje:
 - plnovýsuvný mechanismus včetně tlumení
 - sadu 4 ks košů s plným dnem

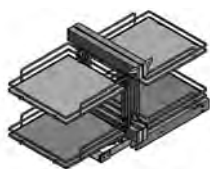
MONTÁŽNÍ
VIDEOMONTÁŽNÍ
NÁVOD

POVRCHOVÁ ÚPRAVA KOŠŮ	BARVA POLICE	ŠÍŘKA KORPUSU (MM)	ŠÍŘKA DVÍŘEK (MM)	KÓD
chrom	bílá	700	450	782896
		940	600	782898
titanium (černý nikl)	titanium, RAL 7043	700	450	782897
		940	600	782899

Výsuvné rohové koše DYNAMIC CORNER ELLITE

- > sada 4 ks výsuvných rohových košů s plným dnem pro spodní rohovou skříňku
- > oválný reling 10 x 4 mm
- > výsuv košů: levostranné (L) nebo pravostranné (P) - otevírání dvířek je vždy na stejnou stranu!!!
- > hloubka korpusu min. 485 mm
- > **šířka korpusu min. 860 mm**
- > **šířka dvířek min. 450 mm**
- > vnitřní výška jednotky min. 640 mm, max. 800 mm
- > provedení košů plné dno (vícevrstvá police z melaminu)
- > pov. úprava košů/políc chrom/bílá, titanium
- > **nosnost 35 kg/sada 4 košů**
- > sada obsahuje:
 - plnovýsuvný mechanismus včetně tlumení
 - sadu 4 ks košů s plným dnem

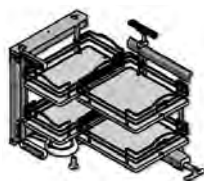
MONTÁŽNÍ
NÁVOD

POVRCHOVÁ ÚPRAVA KOŠŮ	BARVA POLICE	PROVEDENÍ	KÓD
chrom	bílá	L	782900
		P	782902
titanium (černý nikl)	titanium, RAL 7043	L	782901
		P	782903

Rohová police COMBIS 2 ELLITE

- › sada 2 ks rohových polic s plným dnem pro spodní rohovou skříňku
- › velmi snadná montáž police (nejrychlejší na trhu)
- › oválný reling 10 x 4 mm
- › montáž police: levostranné (L) nebo pravostranné (P) - otevírání dvířek je vždy na opačnou stranu!!!



MONTÁŽNÍ VIDEO



MONTÁŽNÍ NÁVOD



- › hloubka skříňky min. 485 mm
- › šířka korpusu 810 / 950 mm (dle provedení)
- › šířka dvířek min. 450 / 600 mm (dle provedení)
- › provedení košů plné dno (vícevrstvá police z melaminu)
- › pov. úprava košů/políc chrom/bílá, titanium
- › nosnost 20 kg/1 police

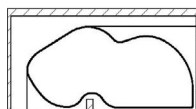

- › součást balení:
 - 2 ks ramen
 - 2 ks rohových polic (ledvinky)
 - 1 ks šablony pro předvrtání děr
 - možnost doobjednání tlumení pro rohovou polici COMBIS II

POVRCHOVÁ ÚPRAVA KOŠŮ	BARVA POLICE	ŠÍŘKA KORPUSU (MM)	ŠÍŘKA POLICE (MM)	PROVEDENÍ	KÓD
chrom	bílá	450	810	L	782907
				P	782906
		600	950	L	782908
				P	782910
titanium (černý nikl)	titanium, RAL 7043	450	810	L	782905
				P	782904
		600	950	L	782909
				P	782911



DOPORUČENÉ PŘÍSLUŠENSTVÍ

Tlumení pro COMBIS 2 ELLITE

- › sada 2 ks tlumení pro rohovou polici COMBIS 2 (pro každou polici 1 ks)



BARVA	KÓD
bílá	687292
antracit	828727

Police otočná 1/2 kruh ELLITE

- › sada 2 ks otočných rohových půlkulatých polic s plným dnem pro spodní rohovou skříňku
- › rotující nezávislé zásobníky, nastavitelná výška
- › oválný reling 10 x 4 mm



MONTÁŽNÍ NÁVOD

- › hloubka korpusu min. 430 mm
- › vnitřní výška jednotky min. 640 mm
- › provedení košů plné dno (vícevrstvá police z melaminu)
- › pov. úprava košů/políc chrom/bílá, titanium
- › nosnost 15 kg/1 police

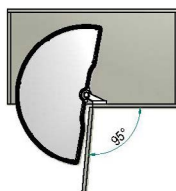

- › součást balení:
 - 2 ks rohových polic s plným dnem
 - 1 ks osy

POVRCHOVÁ ÚPRAVA KOŠŮ	BARVA POLICE	ŠÍŘKA KORPUSU (MM)	ŠÍŘKA DVÍŘEK (MM)	KÓD
chrom	bílá	695	400	782871
		745	450	782873
		695	400	782872
titanium (černý nikl)	titanium, RAL 7043	745	450	782874



Police otočná 3/4 kruh ELLITE

- > sada 2 ks otočných rohových polic 3/4 s plným dnem pro spodní rohové skříňky
- > rotující nezávislé zásobníky, nastavitelná výška
- > oválný reling 10 x 4 mm
- > **rozměr skříňky (h x š)** 764 x 764 mm / 864 x 864 mm
- > **průměr koše** 705 mm / 820 mm (dle provedení)
- > vnitřní výška jednotky min. 670 mm, max. 720 mm
- > provedení košů plné dno (vícevrstvá police z melaminu)
- > pov. úprava košů/polic chrom/bílá, titanium
- > **nosnost** 15 kg/1 police
- > součást balení:
 - 2 ks rohových polic s plným dnem
 - 1 ks osy



MONTÁŽNÍ NÁVOD



POVRCHOVÁ ÚPRAVA KOŠŮ	BARVA POLICE	HLOUBKA x ŠÍŘKA (MM)	PRŮMĚR KOŠE (MM)	KÓD
chrom	bílá	764 x 764 864 x 864	705 820	782869 803881
titanium (černý nikl)	titanium, RAL 7043	764 x 764 864 x 864	705 820	782870 803882

POTRAVINOVÉ SKŘÍŇĚ

Potravinová skříň 808 ELLITE

- > potravinová skříň včetně 12 ks košů s plným dnem skříň se skládá z:
 - vnitřního rámu s 6 ks košů
 - vnějšího rámu na dveřích s 6 ks košů
- > oválný reling 10 x 4 mm
- > možnost levostranné i pravostranné montáže
- > součástí balení je sada čelního kování pro úchyt dveří
- > hloubka korpusu min. 494 mm
- > výška rámu 1 765 mm
- > provedení košů plné dno (vícevrstvá police z melaminu)
- > pov. úprava košů/polic chrom/bílá, titanium
- > pov. úprava rámu světle šedá, RAL 7035; titanium, RAL 7043
- > **nosnost** 150 kg
- > součástí balení:
 - vnitřní a vnější rám
 - plnovýsuvný mechanismus včetně tlumení
 - 6 ks vnitřních a 6 ks vnějších košů



MONTÁŽNÍ VIDEO



MONTÁŽNÍ NÁVOD

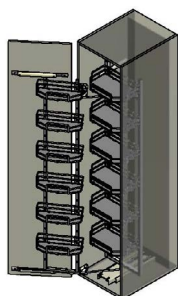
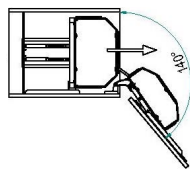
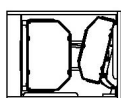

POVRCHOVÁ ÚPRAVA KOŠŮ	BARVA POLICE	ŠÍŘKA KORPUSU (MM)	KÓD
chrom	bílá	450 600	782892 782894
titanium (černý nikl)	titanium, RAL 7043	450 600	782893 782895

8.3 POTRAVINOVÉ SKŘÍŇ

8 DRÁTĚNÝ PROGRAM



Úzká potravinová skříň

- > úzká potravinová skříň včetně 5 ks celodráťených košů
- > plnovýsuv včetně tlumení
- > možnost levostranné i pravostranné montáže
- > hloubka korpusu min. 460 mm
- > šířka korpusu 150 mm
- > provedení košů celodráťený
- > pov. úprava košů chrom
- > pov. úprava rámu světle šedá, RAL 7035
- > **nosnost 50 kg**
- > součástí balení:
 - Sada 5 ks celodráťených košů (57 x 460 mm)
 - Výsuvný mechanismus s 2 ks plnovýsuvů včetně tlumení
 - 3 ks čelního kování pro úchyt dvířek



MONTÁŽNÍ
NÁVOD

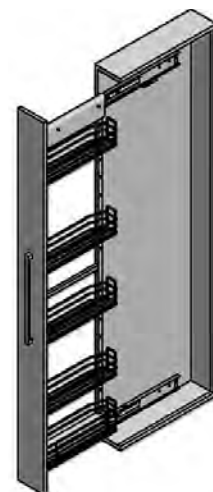

PRODUKT	KÓD
potravinová skříň	662704

Potravinová skříň 859 ELLITE

- > rám pro výsuvnou potravinovou skříň 859
- > k rámu je nutno dokoupit **drátěné koše 1852E s plným dnem** dle barvy rámu a šířky korpusu
- > hloubka korpusu min. 480 mm
- > výška rámu min. 1 860 mm, max. 2 185 mm
- > doporučený počet košů 5 ks
- > pov. úprava rámu světle šedá, titanium
- > **nosnost 110 kg**
- > součástí balení:
 - rám potravinové skříně
 - plnovýsuvný mechanismus včetně tlumení
 - 3 ks čelního kování pro úchyt dvířek



Pro potravinovou skříň 859 lze použít také celodráťené koše 1852.



MONTÁŽNÍ
NÁVOD



BARVA RÁMU	ŠÍŘKA KORPUSU (MM)	KÓD
titanium, RAL 7043	300	783417
	400	783418
	450	783419
světle šedá, RAL 7035	300	782877
	400	782878
	450	782879

DOPORUČENÉ PŘÍSLUŠENSTVÍ

Drátěné koše 1852E

- > drátěný koš 1852E s plným dnem pro potravinovou skříň 859
- > oválný reling 10 x 4 mm
- > provedení košů plné dno (vícevrstvá police z melaminu)
- > pov. úprava košů/police chrom/bílá, titanium
- > **nosnost 10 kg**



POVRCHOVÁ ÚPRAVA KOŠŮ	BARVA POLICE	ŠÍŘKA KORPUSU (MM)	ROZMĚR KOŠŮ (MM)	KÓD
chrom	bílá	300	242 x 410	782880
		400	342 x 410	782882
		450	392 x 410	782884
titanium (černý nikl)	titanium, RAL 7043	300	242 x 410	782881
		400	342 x 410	782883
		450	392 x 410	782885

Potravinová skříň 852

- > rám pro výsuvnou potravinovou skříň 852
- > k rámu je nutno dokoupit **celodráťené koše 1852** dle šířky korpusu
- > hloubka korpusu: min. 480 mm
- > výška rámu: 3 různé výšky
- > povrchová úprava rámu: světle šedá, RAL 7035
- > **nosnost: 110 kg**
- > součástí balení:
 - rám potravinové skříňe
 - plnovýsuvný mechanismus včetně tlumení
 - čelní kování pro úchyt dveří (počet kusů dle výšky rámu)



MONTÁŽNÍ VIDEO



MONTÁŽNÍ NÁVOD



NÁŠ TIP Pro potravinovou skříň 852 lze použít také drátěné koše 1852E s plným dnem.

VÝŠKA RÁMU (MM)	DOPORUČENÝ POČET KOŠŮ	ŠÍŘKA KORPUSU (MM)	KÓD
1835 - 2185	5	300	782875
		400	782876
1490 - 1840	4	300	782888
		400	782889
1145 - 1495	3	300	782886
		400	782887

Celodráťené koše 1852

- > celodráťený koš 1852 pro potravinovou skříň 852
- > provedení košů celodráťený
- > pov. úprava košů chrom
- > **nosnost 10 kg**



DOPORUČENÉ PŘÍSLUŠENSTVÍ

ŠÍŘKA KORPUSU (MM)	ROZMĚR KOŠŮ (MM)	KÓD
300	240 x 412	782890
400	325 x 412	782891

PRÁDELNÍ KOŠE

Prádelní koš 125

- > celodráťený sklopný prádelní koš pro spodní skříňky
- > montáž na výklopná dvířka
- > součástí balení je sada čelního kování pro úchyt dveří
- > hloubka koše 260 mm
- > provedení košů celodráťený
- > pov. úprava košů chrom



MONTÁŽNÍ NÁVOD



ŠÍŘKA KORPUSU (MM)	ROZMĚR KOŠE (MM)	KÓD
400	350	571666
500	450	571667

DRÁTĚNÝ PROGRAM WIRELI

Drátěný program WIRELI pro vybavení kuchyní se dělí na 2 modelové řady:

- › řada **ELEGANCE** nabízí všechny koše s plným dnem v barevných kombinacích chrom/bílá, případně antracit
- › řada **KOMFORT** obsahuje základní kuchyňský celodrátěný program v povrchové úpravě chrom

SPODNÍ SKŘÍŇKY

Plnovýsuvný dvojkoš ELEGANCE boční

- › výsuvný drátěný dvojkoš s plným dnem pro spodní skříňku
- › provedení
 - výsuv vpravo, koše vlevo (L)
 - výsuv vlevo, koše vpravo (P)
- › součástí balení je sada čelního kování pro úchyt dveří



MONTÁŽNÍ NÁVOD

- › hloubka korpusu min. 490 mm
- › šířka korpusu 150 / 200 mm (dle provedení)
- › provedení košů plné dno
- › pov. úprava košů/polic chrom/bílá, antracit
- › nosnost max. 30 kg

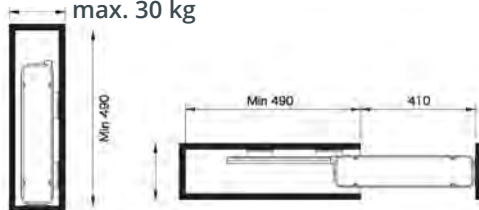

POVRCHOVÁ ÚPRAVA KOŠŮ	BARVA POLICE	ŠÍŘKA KORPUSU (MM)	PROVEDENÍ	KÓD
chrom	bílá	150	L	668529
			P	668528
		200	L	668531
			P	668530
antracit	antracit	150	L	785286
			P	785285
		200	L	785290
			P	785288



Plnovýsuvný dvojkoš ELEGANCE boční s rámem

- › výsuvný drátěný dvojkoš s plným dnem pro spodní skříňku
- › plnovýsuv s tlumením
- › provedení
 - montáž rámu vpravo, koše se zavěšují vlevo (L)
 - montáž rámu vlevo, koše se zavěšují vpravo (P)
- › součástí balení je sada čelního kování pro úchyt dveří



MONTÁŽNÍ NÁVOD

- › hloubka korpusu min. 490 mm
- › šířka korpusu 300 / 400 mm (dle provedení)
- › provedení košů plné dno
- › pov. úprava košů/polic chrom/bílá
- › pov. úprava rámu antracit
- › nosnost max. 12 kg / 1 koš

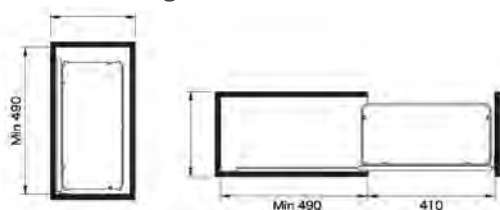

ŠÍŘKA KORPUSU (MM)	PROVEDENÍ	KÓD
300	L	668533
	P	668532
400	L	668535
	P	668534



Plnovýsuvný koš ELEGANCE boční s držáky utěrek

- > výsuvný drátěný koš s **plným dnem** s držáky utěrek pro spodní skříňku
- > plnovýsuv s tlumením
- > provedení:
 - výsuv je vlevo, koše vpravo (P)
 - výsuv je vpravo, koše vlevo (L)
- > součástí balení je sada čelního kování pro úchyt dveří
- > hloubka korpusu min. 490 mm
- > **šířka korpusu** **150 mm**
- > provedení košů plné dno
- > pov. úprava košů/políc chrom/bílá
- > **nosnost** **max. 30 kg**



MONTÁŽNÍ NÁVOD

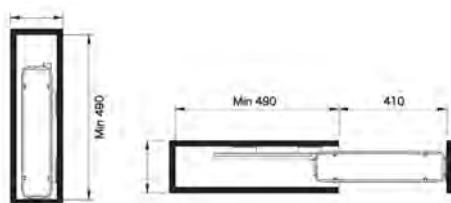

PROVEDENÍ	KÓD
L	721218
P	749537



Plnovýsuvný dvojkoš KOMFORT boční

- > výsuvný **celodráťený** dvojkoš pro spodní skříňku
- > plnovýsuv s tlumením
- > provedení:
 - výsuv je vlevo, koše vpravo (P)
 - výsuv je vpravo, koše vlevo (L)
- > součástí balení je sada čelního kování pro úchyt dveří
- > hloubka skříně min. 490 mm
- > **šířka korpusu** **150 / 200 mm** (dle provedení)
- > provedení košů celodráťený
- > pov. úprava košů chrom
- > **nosnost** **max. 30 kg**



MONTÁŽNÍ NÁVOD

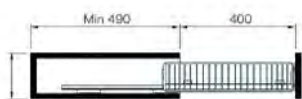

ŠÍŘKA KORPUSU (MM)	PROVEDENÍ	KÓD
150	L	663456
	P	506756
200	L	668517
	P	526586



Plnovýsuvný dvojkoš KOMFORT boční na rámu

- > výsuvný **celodrátený** dvojkoš pro spodní skříňku
- > plnovýsuv s tlumením
- > koše jsou zavěšeny na bočním rámu
- > provedení:
 - montáž rámu vpravo, koše se zavěšují vlevo (L)
 - montáž rámu vlevo, koše se zavěšují vpravo (P)
- > součástí balení je sada čelního kování pro úchyt dveří



MONTÁŽNÍ NÁVOD

- > hloubka korpusu min. 490 mm
- > **šířka korpusu** 300 / 400 mm (dle provedení)
- > provedení košů celodrátený
- > pov. úprava košů chrom
- > pov. úprava rámu antracit
- > **nosnost** max. 12 kg / 1 koš

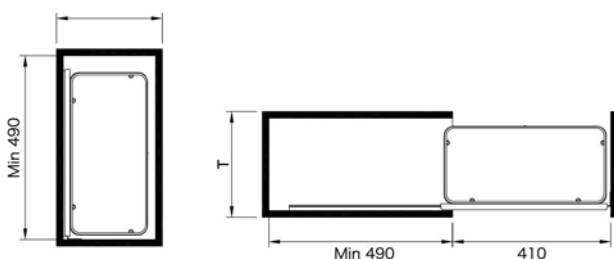

ŠÍŘKA KORPUSU (MM)	PROVEDENÍ	KÓD
300	L	524787
	P	529548
400	L	529549
	P	529550



Plnovýsuvný dvojkoš KOMFORT spodní

- > výsuvný **celodrátený** dvojkoš pro spodní skříňku
- > plnovýsuv s tlumením - výsuv je umístěn dole
- > hloubka korpusu min. 500 mm
- > **šířka korpusu** 150 / 200 / 300 / 400 mm (dle provedení)
- > provedení košů celodrátený
- > pov. úprava košů chrom
- > pov. úprava rámu antracit
- > **nosnost** max. 30 kg



MONTÁŽNÍ NÁVOD

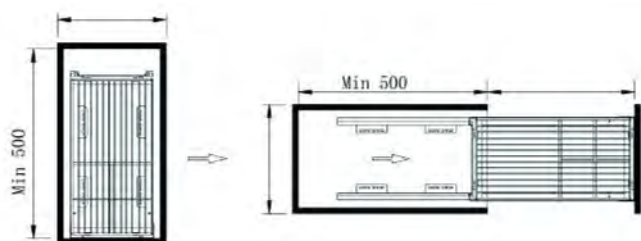

ŠÍŘKA KORPUSU (MM)	KÓD
150	502827
200	511129
300	506406
400	505394



ROHOVÉ SKŘÍŇKY

Rohová výsuvná police ELEGANCE

- > sada 2 ks rohových polic s **plným dnem** pro spodní rohovou skříňku
- > provedení: levostranné (L) nebo pravostranné (P) - otevírání dvířek je vždy na opačnou stranu!!!
- > hloubka korpusu min. 500 mm
- > šířka korpusu min. 900 mm
- > šířka dvířek min. 450 mm
- > světlá výška variabilní 570 - 710 mm
- > provedení košů plné dno
- > pov. úprava košů/polic chrom/bílá, antracit
- > nosnost max. 20 kg / 1 police



MONTÁŽNÍ NÁVOD



Součástí balení:

- > 2 ks výsuvné police s plným dnem
- > 1 ks nosné tyče

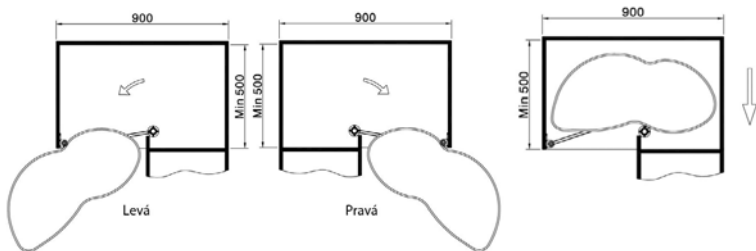

POVRCHOVÁ ÚPRAVA KOŠŮ	BARVA POLICE	PROVEDENÍ	KÓD
chrom	bílá	L	668518
		P	668519
antracit	antracit	L	785292
		P	785291

Slepý roh KOMFORT / ELEGANCE

- > sada 4 ks výsuvných košů pro spodní rohovou skříňku
- > možnost levostranné i pravostranné montáže
- > hloubka korpusu min. 550 mm
- > šířka korpusu min. 800 mm
- > šířka dvířek min. 450 mm
- > provedení košů celodráťený / plné dno (dle provedení)
- > pov. úprava košů/polic chrom, chrom/bílá, antracit (dle provedení)
- > pov. úprava rámu antracit
- > nosnost max. 5 kg / 1 koš
20 kg / sada košů



MONTÁŽNÍ NÁVOD



Součást balení:

- > 1 ks nosného horizontálního rámu
- > 1 ks nosného vertikálního rámu
- > 4 ks košů (celodráťené nebo drátěné s plným dnem)

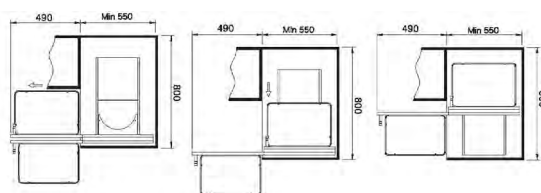

POVRCHOVÁ ÚPRAVA KOŠŮ	BARVA POLICE	PROVEDENÍ KOŠŮ	KÓD
chrom	---	celodráťené koše	517021
	bílá	drátěné koše s plným dnem	529557
antracit	antracit	drátěné koše s plným dnem	810454

Slepý roh 900 ELEGANCE / KOMFORT

- > sada 4 ks výsuvných košů pro spodní rohovou skříňku
- > provedení: levostranné (L) nebo pravostranné (P) - otevírání dvířek je vždy na stejnou stranu!!!
- > hloubka korpusu min. 500 mm
- > šířka korpusu min. 900 mm
- > šířka dvířek min. 450 mm
- > provedení košů celodráťový / plný dno (dle provedení)
- > pov. úprava košů/polic chrom, chrom/bílá, antracit
- > pov. úprava rámu antracit
- > nosnost max. 5 kg / 1 koš
20 kg / sada košů



MONTÁŽNÍ NÁVOD



drátěný koš Komfort

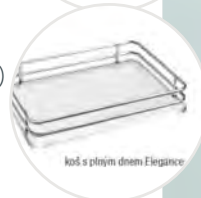

koš s plným dnem Elegance

Součást balení:

- > 1 ks posuvného nosného rámu
- > 1 ks nosného rámu s výsuvným mechanismem
- > 4 ks košů (celodráťové nebo drátěné s plným dnem)

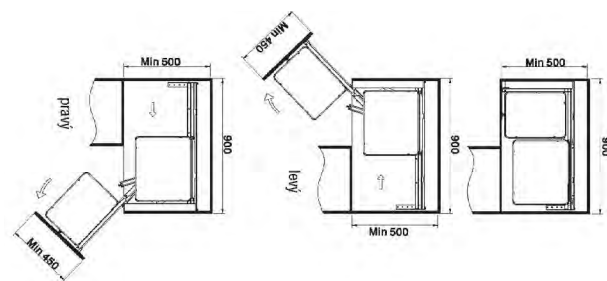

POVRCHOVÁ ÚPRAVA KOŠŮ	BARVA POLICE	PROVEDENÍ KOŠŮ	PROVEDENÍ	KÓD
	---	celodráťové koše	L	524765
chrom			P	524377
	bílá	drátěné koše s plným dnem	L	529558
			P	529559
antracit	antracit	drátěné koše s plným dnem	L	788025
			P	810455

POTRAVINOVÉ SKŘÍŇĚ

Potravinová skříň

- > rám potravinové skříňe
- > k rámu je nutno dokoupit celodrátěné koše KOMFORT nebo drátěné koše ELEGANCE s plným dnem
- > hloubka korpusu min. 520 mm
- > výška rámu 3 různé výšky
- > počet košů dle výšky rámu 4 až 6 ks
- > pov. úprava rámu antracit



MONTÁŽNÍ NÁVOD

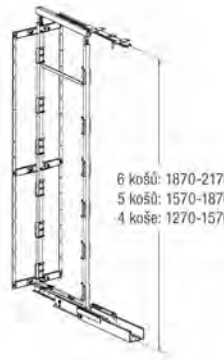

6 košů: 1870-2170
5 košů: 1570-1870
4 koše: 1270-1570

Součástí balení:

- > rám potravinové skříňe
- > horní výsuv s tlumením
- > pomocné pásy k uchycení dvířek

INFO

Pro vytvoření potravinové skříňe WIRELI je nutné objednat:

- 1) výškově stavitelný rám dle výšky skříňe (rám je dodáván včetně horního výsuvu a pomocných pásů k uchycení dvířek)
- 2) požadovaný počet košů
- 3) spodní výsuv s tlumeným dovřením
- 4) držáky dvířek dle šíře skříňe v počtu: 2 ks pro 4 košovou skříň, 3 ks pro 5 a 6košovou skříň

VÝŠKA RÁMU (MM)	DOPORUČENÝ POČET KOŠŮ	KÓD
1 270 - 1 570	4	668509
1 570 - 1 870	5	668510
1 870 - 2 170	6	668511

VOLITELNÉ PŘÍSLUŠENSTVÍ

Celodrátěný koš KOMFORT

- > provedení košů: celodrátěný
- > pov. úprava košů: chrom
- > nosnost: max. 12 kg



POVRCHOVÁ ÚPRAVA KOŠŮ	BARVA POLICE	ŠÍŘKA KORPUSU (MM)	ŠÍŘKA KOŠE (MM)	KÓD
chrom	---	300	255	668503
		400	340	668504
		450	390	669563
		500	440	040301

Drátěný koš s plným dnem ELEGANCE

- > provedení košů: plné dno
- > pov. úprava košů/police: chrom/bílá, antracit
- > nosnost: max. 12 kg



NÁŠ TIP

U jedné skříňe je možné kombinovat koše KOMFORT a ELEGANCE.

POVRCHOVÁ ÚPRAVA KOŠŮ	BARVA POLICE	ŠÍŘKA KORPUSU (MM)	ŠÍŘKA KOŠE (MM)	KÓD
chrom	bílá	300	255	668513
		400	340	668514
		450	390	668515
		500	440	668516
antracit	antracit	300	255	785539
		400	340	785540
		450	390	785541
		500	440	785543

Čelní kování pro potravinovou skříň

- > čelní kování pro potravinovou skříň pro uchycení dvířek
- > k potravinové skříni nutno objednat:
 - pro 4 koše: 2 ks čelního kování
 - pro 5 a 6 košů: 3 ks čelního kování
- > pov. úprava: antracit



ŠÍŘKA KORPUSU (MM)	KÓD
300	668505
400	668506
450	668507
500	668508

Plnovýsuv s tlumením

- > plnovýsuv WIRELI s tlumením pro potravinovou skříň
- > nosnost: max 120 kg



PRODUKT	KÓD
plnovýsuv	668512

DRÁTĚNÝ PROGRAM KESSEBÖHMER SPODNÍ SKŘÍŇKY

COMFORT II

- > rám COMFORT II pro výsuvné drátěné koše pro spodní skříňku
- > **k rámu je nutno dokoupit koše**
- > plnovýsuv s tlumením
- > koše jsou zavěšeny na bočním rámu
- > provedení:
 - montáž rámu vpravo, koše zavěšené vlevo (L)
 - montáž rámu vlevo, koše zavěšené vpravo (P)
- > součástí balení je sada čelního kování pro úchyt dveříek
- > hloubka korpusu min. 496 mm
- > **šířka korpusu 200 - 400 mm** (dle provedení košů)
- > pov. úprava rámu stříbrná, antracit
- > **nosnost max. 24 kg**



MONTÁŽNÍ NÁVOD

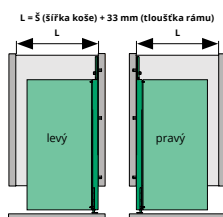

POVRCHOVÁ ÚPRAVA	VÝŠKA KORPUSU (MM)	PROVEDENÍ	KÓD
stříbrná, RAL 0102	662	L	667119
		P	719496
	630	L	784560
		P	784562
antracit, RAL 9846	662	L	744693
		P	751538
	630	L	784561
		P	784563



Celodrátěný koš

- > celodrátěný koš
- > hloubka: 470 mm
- > výška: 75 mm
- > provedení košů: celodrátěný
- > pov. úprava košů: chrom



ŠÍŘKA KORPUSU (MM)	ŠÍŘKA KOŠE (MM)	KÓD
200	110	721112
250	160	397374
300	210	721107
350	320	422539

Koš ARENA classic

- > drátěný koš s plným dnem
- > hloubka: 470 mm
- > výška: 88 mm
- > provedení košů: plné dno
- > pov. úprava košů/police: chrom/bílá



ŠÍŘKA KORPUSU (MM)	ŠÍŘKA KOŠE (MM)	KÓD
200	110	752128
250	160	701107
300	210	719500
350	295	749547



Koš ARENA style

- > drátěný koš s plným dnem
- > hloubka: 470 mm
- > výška: 75 mm
- > provedení košů: plné dno
- > povrchová úprava košů/police: antracit



POVRCH. ÚPRAVA KOŠŮ	BARVA POLICE	ŠÍŘKA KORPUSU (MM)	ŠÍŘKA KOŠE (MM)	KÓD
chrom	bílá	200	110	570308
		250	160	570309
		300	210	748033
		350	320	570311
antracit	antracit	200	110	784558
		250	160	784559
		300	210	744694
		350	320	784564

Push-to-open

- > typ II - 22 - 34 N
- > adaptér k přišroubování

PRODUKT	KÓD
push-to-open	784646
adaptér	784647

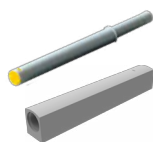

VOLITELNÉ PŘÍSLUŠENSTVÍ

DISPENSA junior III

- > rám DISPENSA junior III pro výsuvné drátěné koše pro spodní skříňku
- > **k rámu je nutno dokoupit koše**
- > koše jsou zavěšeny na rámu se spodním
- > plnovýsuvem s tlumením
- > součástí balení je sada čelního kování pro úchyt dvířek
- > hloubka korpusu min. 500 mm
- > rozměr rámu (h x v) 480 x 615 mm
- > **šířka korpusu 300 - 600 mm** (dle provedení)
- > pov. úprava rámu stříbrná, antracit
- > **nosnost max. 24 kg**



MONTÁŽNÍ NÁVOD



POVRCHOVÁ ÚPRAVA	ŠÍŘKA SKŘÍŇĚ (MM)	KÓD
stříbrná, RAL 0102	300 - 450	746539
	500 - 600	763121
antracit, RAL 9846	300 - 450	784438
	500 - 600	760228

Celodrátěný koš

- > **celodrátěný koš**
- > hloubka: 467 mm
- > výška: 110 mm
- > provedení košů: celodrátěný
- > pov. úprava košů: chrom



ŠÍŘKA KORPUSU (MM)	ŠÍŘKA KOŠE (MM)	KÓD
300	250	570112
400	350	367823
450	400	100993
500	450	784506
600	550	570110

Koš ARENA classic

- > drátěný koš **s plným dnem**
- > hloubka: 462 mm
- > výška: 106 mm
- > provedení košů: plné dno
- > pov. úprava košů / polic: chrom / bílá



ŠÍŘKA KORPUSU (MM)	ŠÍŘKA KOŠE (MM)	KÓD
300	250	721867
400	350	746550
450	400	101283
500	450	381727
600	550	519142

Koš ARENA style

- > drátěný koš **s plným dnem**
- > hloubka: 462 mm
- > výška: 106 mm
- > provedení košů: plné dno
- > pov. úprava košů / polic: antracit



ŠÍŘKA KORPUSU (MM)	ŠÍŘKA KOŠE (MM)	KÓD
300	250	765554
400	350	765555
450	400	765556
500	450	760224
600	550	765557

DISPENSA junior slim

- > rám DISPENSA junior slim pro výsuvné drátěné koše pro spodní skříňku
- > **k rámu je nutno dokoupit koše**
- > koše jsou zavěšeny na rámu se spodním plnovýsuvem s tlumením
- > součástí balení je sada čelního kování pro úchyt dvířek
- > hloubka korpusu min. 490 mm
- > rozměr rámu 490 x 640 - 728 mm
- > **šířka korpusu 150 - 400 mm** (dle provedení)
- > pov. úprava rámu stříbrná, antracit
- > **nosnost max. 24 kg**



MONTÁŽNÍ
NÁVOD

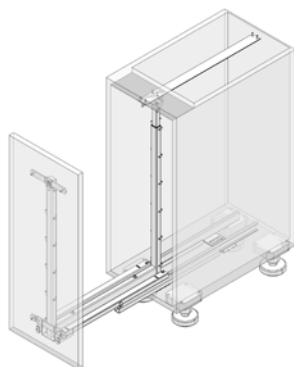

POVRCHOVÁ ÚPRAVA	ŠÍŘKA KORPUSU (MM)	KÓD
stříbrná, RAL 0102	150 - 400	784444
antracit, RAL 9846		784445

Celodrátěný koš

- > **celodrátěný** koš
- > hloubka: 467 mm
- > výška: 110 mm
- > provedení košů: celodrátěný
- > pov. úprava košů: chrom



POVRCH. ÚPRAVA KOŠŮ	ŠÍŘKA KORPUSU (MM)	ŠÍŘKA KOŠE (MM)	KÓD
stříbrná	300	250	570113
	400	350	747529
chrom	300	250	570112
	400	350	367823

Koš ARENA classic

- > drátěný koš **s plným dnem**
- > hloubka: 462 mm
- > výška: 106 mm
- > provedení košů: plné dno
- > pov. úprava košů / polic: chrom / bílá



ŠÍŘKA KORPUSU (MM)	ŠÍŘKA KOŠE (MM)	KÓD
150	100	570155
200	150	784514
300	250	721867
400	350	746550

Koš ARENA style

- > drátěný koš **s plným dnem**
- > hloubka: 462 mm
- > výška: 106 mm
- > provedení košů: plné dno
- > povrchová úprava košů / polic: antracit



ŠÍŘKA KORPUSU (MM)	ŠÍŘKA KOŠE (MM)	KÓD
150	100	785277
200	150	784548
300	250	765554
400	350	765555

Push-to-open

- > typ III - 26-48 N
- > adaptér k přišroubování

PRODUKT	KÓD
push-to-open	664058
adaptér	784647

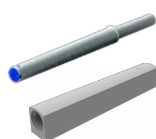

Příchyt pro šířku skříně 150 mm

- > 1 sada = horní a spodní příchyt

POVRCHOVÁ ÚPRAVA	KÓD
stříbrná, RAL 0102	784446
antracit, RAL 9846	784447



VOLITELNÉ PŘÍSLUŠENSTVÍ

Výsuv 15-3D

VÝSUV 15-3D

- > výsuvný drátěný **dvojkoš s plným dnem** 15-3D pro spodní skříňku
montáž výsuvu vpravo
- > hloubka korpusu min. 481 mm
- > výška korpusu min. 542 mm
- > šířka korpusu min. 112 mm
- > provedení košů plné dno
- > typ košů Classic, Style
- > pov. úprava chrom, stříbrná, antracit
- > nosnost 6 kg / 1 koš
12 kg / 2 koš



MONTÁŽNÍ NÁVOD



MONTÁŽNÍ VIDEO

TYP KOŠŮ	POVRCHOVÁ ÚPRAVA	KÓD
Classic	chrom	666817
	stříbrná, RAL 0102	645820
Style	chrom	540293
	antracit, RAL 9846	701114



provedení STYLE

VÝSUV 15-3D s věšákem na utěrky

- > výsuvný drátěný koš s plným dnem 15-3D s věšákem na utěrky pro spodní skříňku
- > montáž výsuvu vpravo
- > hloubka korpusu min. 481 mm
- > výška korpusu min. 592 mm
- > šířka korpusu min. 112 mm
- > provedení košů plné dno
- > typ košů Classic, Style
- > pov. úprava chrom, stříbrná, antracit
- > nosnost 6 kg / 1 koš



MONTÁŽNÍ NÁVOD

TYP KOŠŮ	POVRCHOVÁ ÚPRAVA	KÓD
Classic	chrom	540297
	stříbrná, RAL 0102	657574
Style	chrom	540296
	antracit, RAL 9846	701116



provedení CLASSIC



Push-to-open

- > typ II - 22 – 34 N
- > adaptér k přišroubování

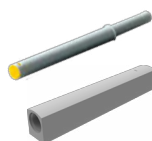

PRODUKT	KÓD
push-to-open	784646
adaptér	784647

VOLITELNÉ PŘÍSLUŠENSTVÍ

CleaningAGENT

- > výsuvný koš CleaningAGENT pro čisticí **prostředky** pro spodní skříňku
- > montáž na dno korpusu se spodním plnovýsuvem s tlumením
- > hloubka korpusu min. 485 mm
- > **šířka korpusu min. 300 mm**
- > výška korpusu min. 485 mm

Sada obsahuje:

- > 1 ks základny s výsuvem
- > 1 ks přenosného košíku s úchopem
- > 2 ks velkých zásobníků – šedý plast
- > 1 ks menšího zásobníku – šedý plast
- > 4 ks přihrádkové příčky



MONTÁŽNÍ NÁVOD



PRODUKT	KÓD
cleaningAGENT	570171

HORNÍ SKŘÍŇKY

TurnMotion II

- > **otočná drátěná police** TurnMotion II s plným dnem pro horní skříňku
- > police je otočná o 360° v obou směrech
- > police se vždy zastaví na každé ze 4 stran
- > **provedení s 1 nebo 2 policemi** u dvoupolicového provedení lze výškově měnit umístění druhé police
- > **hloubka korpusu** min. 495 mm
- > **šířka korpusu** min. 562 mm
- > **provedení košů** ARENA Classic, ARENA Style, ARENA pure
- > **pov. úprava košů/políc** chrom/bílá, antracit



MONTÁŽNÍ NÁVOD
JEDNOPATROVÉ
PROVEDENÍ



MONTÁŽNÍ NÁVOD
DVOUPATROVÉ
PROVEDENÍ



POČET POLIC	VÝŠKA (MM)	PROVEDENÍ POLICE	POV. ÚPRAVA KOŠŮ	BARVA POLICE	KÓD
2	430	ARENA Classic	chrom	bílá	784509
		ARENA Style	antracit	antracit	784512
1	195	ARENA Pure	antracit	antracit	784516



iMOVE

- > **sklopný mechanismus** iMOVE s policemi pro horní skříň
- > výklopný mechanismus s tlumením
- > provedení s 1 nebo 2 policemi
- > **hloubka** min. 270 mm
- > **výška** 385 / 570 mm (dle provedení)
- > **šířka korpusu** 600 / 900 mm (dle provedení)
- > **světlá šířka korpusu** 562 - 568 / 862 - 868 mm
- > **pov. úprava polic** stříbrná, antracit
- > **nosnost** max. 8 kg



MONTÁŽNÍ
NÁVOD



PREZentační
VIDEO

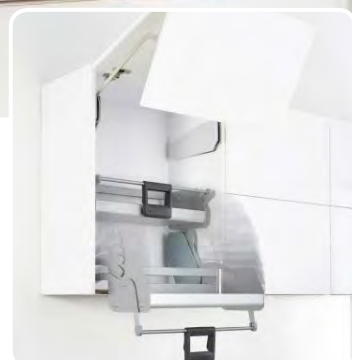

POČET POLIC	ŠÍŘKA KORPUSU (MM)	ŠÍŘKA POLICE (MM)	VÝŠKA POLICE (MM)	POV. ÚPRAVA POLIC	KÓD
1	600	565	380	stříbrná	744037
				antracit	784497
	900	865	380	stříbrná	744038
				antracit	784498
2	600	565	565	stříbrná	744041
				antracit	784499

ROHOVÉ SKŘÍNKY

LeMans II

- > sada 2 ks rohových polic s plným dnem pro spodní rohovou skříň
- > výsuv polic: levostranný (L) nebo pravostranný (P) - otevírání dvířek je vždy na opačnou stranu!!!
- > hloubka korpusu min. 500 mm
- > **šířka korpusu min. 764 / 800 / 910 / 960 mm** (dle provedení)
- > **šířka dvířek dle provedení** (viz tabulka)
- > provedení košů plné dno
- > typ košů ARENA Classic, ARENA Style, ARENA Pure
- > pov. úprava košů/polic šedá/šedá, chrom/bílá, antracit
- > **nosnost max. 25 kg / 1 police**



MONTÁŽNÍ NÁVOD



Sada obsahuje:

- > 2 ks rohových polic
- > 2 ks tlumení SoftStoppPlus
- > k policím je nutno dokoupit osu

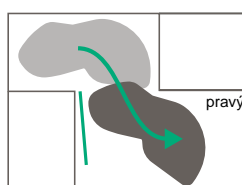

ARENA classic



POV. ÚPRAVA KOŠŮ	BARVA POLICE	ŠÍŘKA DVÍŘEK (MM)	VÝSUV POLIC	KÓD
šedá, RAL 0102	šedá/šedá	411 - 418	L	749582
			P	721110
	461 - 468	L	749590	
		P	749589	
	561 - 568	L	736339	
		P	749591	
chrom	bílá	361 - 368	L	749595
			P	749593
	411 - 418	L	719510	
		P	724219	
	461 - 468	L	749588	
		P	721106	
561 - 568	L	748751		
	P	747730		

ARENA style

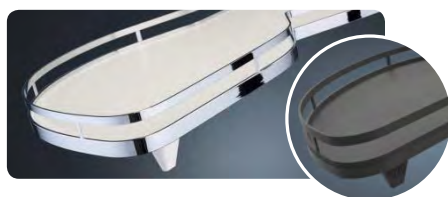

POV. ÚPRAVA KOŠŮ	BARVA POLICE	ŠÍŘKA DVÍŘEK (MM)	VÝSUV POLIC	KÓD
chrom	bílá	411 - 418	L	749618
			P	749619
	461 - 468	L	749623	
		P	749624	
	561 - 568	L	749604	
		P	749611	
antracit	antracit	411 - 418	L	701118
			P	701117
	461 - 468	L	701120	
		P	701119	
	561 - 568	L	701124	
		P	701123	

ARENA pure



POV. ÚPRAVA KOŠŮ	BARVA POLICE	ŠÍŘKA DVÍŘEK (MM)	VÝSUV POLIC	KÓD
antracit	antracit	411 - 418	L	784554
			P	784553
			L	784556
		561 - 568	P	784555

Osa + příslušenství

- > osa s příslušenstvím pro rohovou polici LeMans II
- > **pro všechny typy LeMans II se osa objednává samostatně!**
- > délka osy: 600 - 1250 mm (dle provedení)
- > barva: šedá, bílá, antracit

DÉLKA OSY (MM)	BARVA	KÓD
600 - 750	šedá	716663
	bílá	570319
	antracit	701130
720 - 900	bílá	570320
	antracit	784451
1 250	bílá	570318
1 250	antracit	784450



VOLITELNÉ PŘÍSLUŠENSTVÍ

MagicCorner

- > rám MagicCorner pro výsuvné drátěné koše pro spodní rohovou skříň
- > **k rámu je nutno dokoupit koše**
- > výsuv s tlumením SoftStopp
- > výsuv košů: levostranné (L) nebo pravostranné (P) - otevírání dvířek je vždy na stejnou stranu!!!
- > hloubka korpusu min. 485 mm
- > výška korpusu min. 525mm
- > šířka korpusu **860 - 971 mm**
- > šířka dvířek **min. 450 mm**
- > pov. úprava rámu stříbrná, antracit
- > **nosnost max. 14 kg / přední koše max. 18 kg na vnitřní koše, celkem max. 33 kg**



MONTÁŽNÍ NÁVOD



MONTÁŽNÍ VIDEO



POV. ÚPRAVA RÁMU	VÝSUV KOŠŮ	KÓD
šedá, RAL 9006	L	540310
	P	283381
antracit, RAL 9846	L	784552
	P	784551

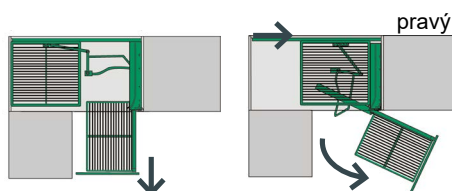

Rohová police pro MagicCorner

- > sada 4 ks rohových polic
- > provedení košů celodráťový / plné dno (dle provedení)
- > typ košů ARENA Classic, ARENA Style
- > pov. úprava košů/polic chrom, stříbrná, chrom/bílá, antracit

TYP KOŠŮ	POVRCHOVÁ ÚPRAVA KOŠŮ	BARVA POLICE	KÓD
celodráťový	chrom	-	101500
	stříbrná	-	101502
ARENA Classic	chrom	bílá	540312
ARENA Style	antracit	antracit	784503
	chrom	bílá	540311



VOLITELNÉ PŘÍSLUŠENSTVÍ

Push-to-open

- > typ III - 26-48 N
- > adaptér k přišroubování

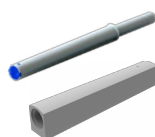

PRODUKT	KÓD
push-to-open	664058
adaptér	784647

Karusel

- > otočná rohová police 3/4 pro spodní rohové skříňky
- > rotující zásobníky, nastavitelná výška
- > **součástí balení je pouze 1 ks police, osu je nutno dokoupit zvlášť!!!**
- > **rozměr korpusu** min. 840 x 840 mm
- > **průměr koše** 820 mm
- > provedení košů celodrátěný / plné dno (dle provedení)
- > typ košů ARENA Classic, ARENA Style
- > pov. úprava košů polic stříbrná, chrom/bílá, antracit
- > **nosnost** 25 kg / 1 police



MONTÁŽNÍ NÁVOD

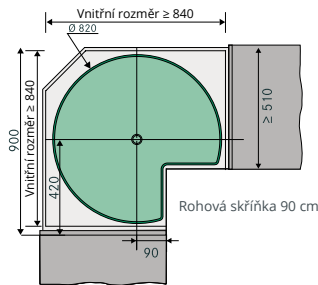

TYP KOŠŮ	POVRCHOVÁ ÚPRAVA KOŠŮ	BARVA POLICE	KÓD
celodrátěný	stříbrná	-	695335
ARENA Classic	chrom	bílá	722403
ARENA Style	antracit	antracit	784557

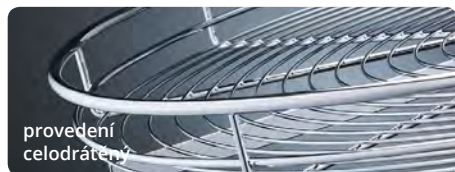

Osa pro Karusel

- > délka osy: 655 - 745 mm
- > pov. úprava: chrom



PRODUKT	KÓD
osa	101538

REVO 90°

- > rám otočné rohové police 3/4 REVO 90° pro spodní rohové skříňky
- > **otevřením skříňky se dvířka složí a karusel se současně se dvířky otáčí.** Ve výchozí pozici se dvířka sama rozevřou a skříňka se uzavře.
- > **k rámu je nutno dokoupit koše**
- > **rozměr korpusu** 900 x 900 mm
- > hloubka bočního panelu 560 mm
- > výška korpusu 660 - 860 mm
- > pov. úprava rámu stříbrná, RAL 0102
- > nosnost 25 kg / 1 police



MONTÁŽNÍ NÁVOD



MONTÁŽNÍ VIDEO

Sada obsahuje:

- > 4 ks předního uchycení dvířek
- > 1 ks středové osy
- > 1 ks posuvných nosičů polic
- > 1 ks horního upevňovacího rámu

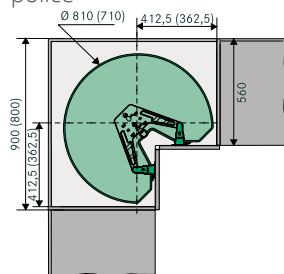

PRODUKT	KÓD
rám REVO 90°	747449

Koš ARENA Classic

- > drátěný koš s **plným dnem** ARENA Classic pro REVO 90°
- > průměr koše: 810 mm
- > provedení košů: plné dno
- > povrchová úprava košů/polic: chrom/bílá



PRODUKT	KÓD
ARENA Classic	101561

POTRAVINOVÉ SKŘÍNĚ

CONVOY Lavido

- > rám pro potravinovou skříň CONVOY Lavido
- > **výsuvný rám není spojen se dveřmi** - nutno otevřít dveře a poté vysunout rám s koši
- > doporučený počet košů: 5 ks
- > **k rámu je nutno dokoupit koše a výsuv**
- > hloubka korpusu min. 500 mm
- > **výška korpusu 1 900 - 2 100 mm** (dle provedení)
- > **šířka korpusu 500 / 600 mm** (dle provedení)
- > pov. úprava rámu stříbrná, RAL 0102
- > **nosnost max. 130 kg**



MONTÁŽNÍ NÁVOD



MONTÁŽNÍ VIDEO



Winner

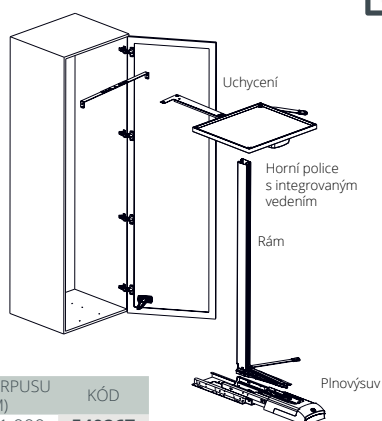

VÝŠKA RÁMU (MM)	VÝŠKA KORPUSU (MM)	KÓD
1 530	1 100 - 1 999	540267
1 630	2 000 - 2 100	540268



Sada košů CONVOY Lavido

- > sada 5 ks košů s plným dnem pro potravinovou skříň CONVOY Lavido
- > součástí balení je příslušenství pro montáž
- > provedení košů: plné dno
- > povrchová úprava košů: chrom + čiré sklo



POVRCHOVÁ ÚPRAVA KOŠŮ	ŠÍŘKA KORPUSU (MM)	KÓD
chrom + sklo	500	540273
	600	540274

Výsuv pro CONVOY Lavido

- > plnovýsuv s tlumením
- > barva: šedá



PRODUKT	KÓD
výsuv	540265

CONVOY Premio

- > rám pro potravinovou skříň CONVOY Premio
- > **výsuvný rám je spojen se dveřmi** - při otevření dveří se současně vysune rám s koší.
- > doporučený počet košů: 5 ks
- > **k rámu je nutno dokoupit koše a výsuv**
- > možnost levostranné (L) nebo pravostranné montáže (P) - dle provedení je nutno volit koše



MONTÁŽNÍ NÁVOD

- > hloubka korpusu min. 500 mm
- > **výška korpusu 1 900 - 2 100 mm** (dle provedení)
- > **šířka korpusu 600 mm**
- > pov. úprava rámu stříbrná, antracit
- > **nosnost max. 130 kg**

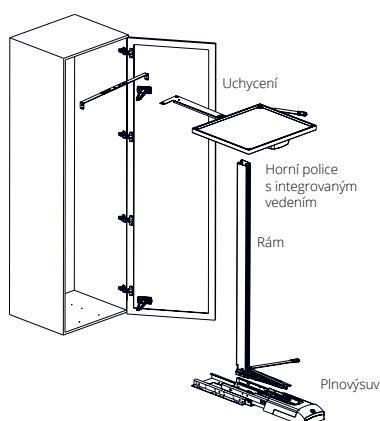

VÝŠKA RÁMU (MM)	VÝŠKA KORPUSU (MM)	POVRCHOVÁ ÚPRAVA RÁMU	KÓD
1 530	1 900 - 1 999	stříbrná, RAL 0102	540267
		antracit, RAL 9846	784417
1 630	2 000 - 2 099	stříbrná, RAL 0102	540268



Sada košů CONVOY Premio

- > sada 5 ks košů s plným dnem pro potravinovou CONVOY Premio
- > součástí balení je příslušenství pro montáž
- > provedení košů: plné dno
- > pov. úprava košů: chrom + čiré sklo, antracit + čiré sklo



POV. ÚPRAVA KOŠŮ	ŠÍŘKA KORPUSU (MM)	MONTÁŽ	KÓD
chrom + sklo	600	L	779488
		P	570196
antracit + sklo	600	L	784688
		P	784687

Výsuv pro CONVOY Lavidó

- > plnovýsuv s tlumením
- > barva: šedá, antracit



PROVEDENÍ	KÓD
šedá	570169
antracit	784421

VOLITELNÉ PŘÍSLUŠENSTVÍ

Push-to-open

- > typ II - 22-34 N
- > adaptér k přišroubování

PRODUKT	KÓD
push-to-open	784646
adaptér	784647

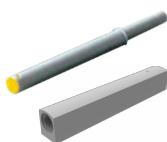

Elektrické otevírání dvířek eTouch+

- > elektrické pootevření dvířek
- > systém pootevře dvířka o 44 mm

PRODUKT	KÓD
el. otevírání	811735



TANDEM II / TANDEM Side

- > potravinová skříň TANDEM II se skládá z:
 - vnitřního výsuvného rámu s až 6 koši
 - vnějšího rámu zavěšeného na dveřích s až 6 koši
- > potravinová skříň TANDEM Side se skládá pouze z vnějšího rámu zavěšeného na dveřích s až 6 koši
- > **při použití rámu na dveře TANDEM Side je hloubka police menší o 175 mm!!!**
- > možnost levostranné i pravostranné montáže
- > hloubka korpusu min. 500 mm
- > šířka korpusu 450 - 600 mm (dle provedení)
- > výška korpusu 600 - 1 700 mm (dle provedení)



MONTÁŽNÍ NÁVOD

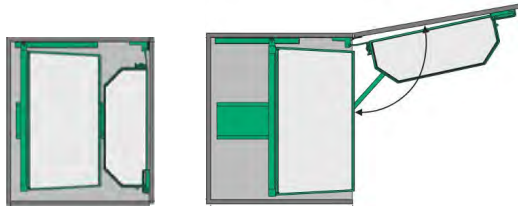

TANDEM - vnitřní rám + sada košů

- > sada vnitřního rámu a košů s plným dnem pro TANDEM II
- > provedení košů plné dno
- > pov. úprava košů/police chrom/bílá (ARENA Classic), antracit (ARENA Style)
- > pov. úprava rámu stříbrná, antracit (dle provedení)

Sada obsahuje:

- > vnitřní rám
- > příchyt rámu ke dveřím
- > příslušný počet košů
- > spodní výsuv s tlumením



ŠÍŘKA KORPUSU (MM)	VÝŠKA RÁMU (MM)	POČET KOŠŮ V SADĚ	POVRCHOVÁ ÚPRAVA KOŠŮ	BARVA POLICE	KÓD
450	1 100	4	chrom	bílá	784424
	1 700	5			784425
600	1 100	4	chrom	bílá	784426
		4	antracit	antracit	784422
	1 700	4	chrom	bílá	784427
		5	antracit	antracit	784423

TANDEM side - vnější rám + sada košů

- > sada vnějšího rámu na dveře a košů s plným dnem pro TANDEM II / TANDEM Side

- > provedení košů plné dno
- > pov. úprava košů/police chrom/bílá (ARENA Classic), antracit (ARENA Style)
- > pov. úprava rámu stříbrná, antracit (dle provedení)

Sada obsahuje:

- > vnější rám na dveře
- > příslušný počet košů



ŠÍŘKA KORPUSU (MM)	VÝŠKA RÁMU (MM)	POČET KOŠŮ V SADĚ	POVRCHOVÁ ÚPRAVA KOŠŮ	BARVA POLICE	KÓD
450	600	2	chrom	bílá	784431
	1 100	4			784432
		5			784433
	1 700	4			chrom
5		antracit	antracit	784428	
600	1 100	4	chrom	bílá	784435
		4	antracit	antracit	784429
	1 700	4	chrom	bílá	784436
		5	antracit	antracit	784430

VOLITELNÉ PŘÍSLUŠENSTVÍ

Doplňkové koše

- > v sadě vnějšího i vnitřního rámu je vždy základní počet ks košů
- > v případě, že chcete osadit rám více koši, je **možnost si dokoupit koše navíc**
- > pro každou výšku rámu doporučujeme dokoupit max. 1 koš navíc

Koše pro TANDEM

ŠÍŘKA KORPUSU (MM)	POV. ÚPRAVA KOŠŮ	BARVA POLICE	KÓD
450	chrom	bílá	784525
600			784526
600	antracit	antracit	784524

Koše pro TANDEM Side

ŠÍŘKA KORPUSU (MM)	POV. ÚPRAVA KOŠŮ	BARVA POLICE	KÓD
450	chrom	bílá	784528
600			784529
600	antracit	antracit	784527

Push-to-open

- > typ I - 17-23 N (TANDEM side)
- > typ III - 26-48 N (TANDEM II)
- > adaptér k přišroubování

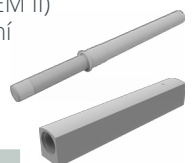

PRODUKT	KÓD
push-to-open - typ I	663304
push-to-open - typ III	664058
adaptér	784647

DISPENSA - sady

- > sada výsuvné potravinové skříně DISPENSA
- > hloubka korpusu min. 500 mm
- > šířka korpusu 300 / 400 / 450 mm (dle provedení)
- > provedení košů celodrátěný, plné dno (dle provedení)
- > pov. úprava košů/polic stříbrná, chrom/bílá, antracit
- > pov. úprava rámu stříbrná, antracit (dle provedení)
- > nosnost max. 100 kg



MONTÁŽNÍ NÁVOD SOFTSTOPP



MONTÁŽNÍ NÁVOD CLICKFIX



Sada obsahuje:

- > 1 ks rám
- > 2 ks přichyt dle šíře koše
- > 1 ks výsuv s integrovaným tlumením
- > koše dle výšky rámu (4 nebo 5 ks)



TYP KOŠŮ	POV. ÚPRAVA KOŠŮ / POLIC	ŠÍŘKA KORPUSU (MM)	VÝŠKA RÁMU (MM)	POČET KOŠŮ	KÓD
celodrátěný koš	stříbrná	300	1 200 - 1 600	4	784535
			1 800 - 2 200	5	784532
		400	1 200 - 1 600	4	784536
			1 800 - 2 200	5	784533
		450	1 200 - 1 600	4	784537
			1 800 - 2 200	5	784538
ARENA classic	chrom/bílá	300	1 200 - 1 600	4	784539
			1 800 - 2 200	5	784530
		400	1 200 - 1 600	4	784540
			1 800 - 2 200	5	784531
		450	1 200 - 1 600	4	784541
			1 800 - 2 200	5	784542
ARENA style	antracit	300	1 200 - 1 600	4	784543
			1 800 - 2 200	5	784534
		400	1 200 - 1 600	4	784544
			1 800 - 2 200	5	784545
		450	1 200 - 1 600	4	784546
			1 800 - 2 200	5	784547



DISPENSA - komponenty

- > v případě, že v sadě nenaleznete potřebný rozměr, je nutno volit variantu seskládání potravinové skříně DISPENSA dle jednotlivých komponent

Rám

- > rám pro výsuvnou potravinovou skřín DISPENSA
- > **potravinovou skřín je nutno sestavit z dílčích komponent: rám, koše, čelní přichyty, spojovací pásy, stabilizátory dveří, spodní výsuv s tlumením**

- > hloubka korpusu min. 500 mm
- > šířka korpusu 150 - 600 mm (dle provedení)
- > výška korpusu 900 - 2 300 mm (dle provedení)
- > pov. úprava rámu stříbrná, antracit (dle provedení)
- > nosnost max. 100 kg

VÝŠKA KORPUSU (MM)	POVRCHOVÁ ÚPRAVA RÁMU	KÓD
900 - 1 300	stříbrná	762649
	antracit	784501
1 200 - 1 600	stříbrná	570146
	antracit	760222
1 600 - 2 000	stříbrná	570254
	antracit	770015
1 800 - 2 200	stříbrná	761290
	antracit	765549
1 900 - 2 300	stříbrná	756946
	antracit	765548

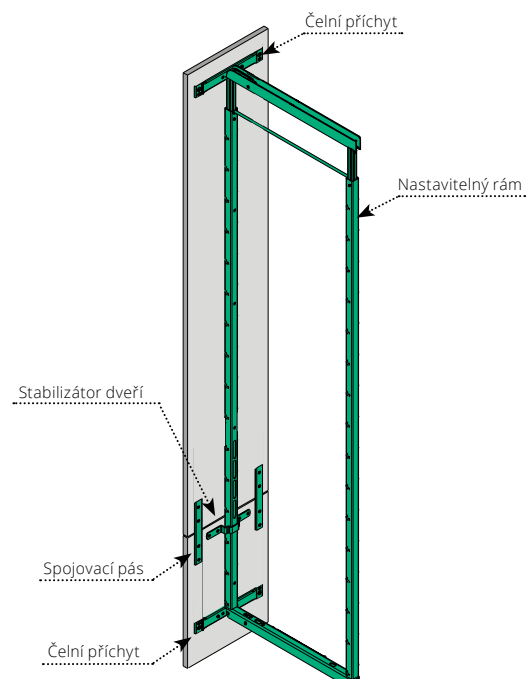

Koše

- > hloubka korpusu min. 500 mm
- > šířka korpusu 150 - 600 mm (dle provedení)
- > hloubka košů celodráťový: 467 mm
- > výška košů ARENA Classic / Style: 462 mm
- > celodráťový: 110 mm
- > provedení košů ARENA Classic / Style: 106 mm
- > typy košů celodráťový, plné dno (dle provedení)
- > pov. úprava košů/polic stříbrná, chrom, chrom/bílá, antracit



TYP KOŠŮ	POVRCHOVÁ ÚPRAVA KOŠŮ	BARVA POLIC	ŠÍŘKA KORPUSU (MM)	ŠÍŘKA KOŠE (MM)	KÓD
celodráťový	stříbrná	-	300	250	570113
			400	350	747529
			450	400	784505
			500	450	747518
			600	550	570111
			250	200	100992
	chrom	-	300	250	570112
			400	350	367823
			450	400	100993
			500	450	784506
			600	550	570110
			150	100	570155
ARENA Classic	chrom	bílá	200	150	784514
			300	250	721867
			400	350	746550
			450	400	101283
			500	450	381727
			600	550	519142
	chrom	bílá	150	100	570154
			300	250	784504
			400	350	570296
			450	400	570297
			500	450	570298
			600	550	570299
ARENA Style	antracit	antracit	200	150	784548
			300	250	765554
			400	350	765555
			450	400	765556
			500	450	760224
			600	550	765557

Spojovací pás

- > rozměr (š x v x h): 20 x 3 x 110 / 230 mm

HLOUBKA (MM)	BARVA	KÓD
110	stříbrná	100708
	antracit	765558
230	stříbrná	784413
	antracit	784414



Stabilizátor dveří

- > rozměr (š x v x h): 160 x 28 x 20 mm

BARVA	KÓD
stříbrná	101242
antracit	765559



Spodní výsuv

- > hloubka korpusu min. 500 mm
- > šířka korpusu min. 112 / 162 mm (dle provedení)
- > výška výsuvu 43 / 35 mm (dle provedení)
- > barva stříbrná, antracit
- > nosnost max. 100 kg

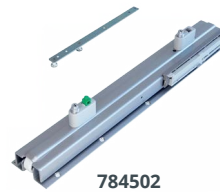

784502



367810

TYP VÝSUVU	ŠÍŘKA KORPUSU (MM)	VÝŠKA VÝSUVU (MM)	BARVA	KÓD
částečný, bez tlumení	150 - 600	43	stříbrná	784502
plnovýsuv, s tlumením	200 - 600	35	stříbrná	367810
			antracit	760226

Tlumení pro částečný výsuv

- > tlumení SoftSTOPPro (Synchronatic) pro částečný výsuv DISPENSA



PRODUKT	KÓD
tlumení	784437

Čelní příchyt

- > čelní příchyt potravinové skříně DISPENSA v balení vždy sada 2 ks
- > pro šířku korpusu 150 - 600 mm (dle provedení)
- > barva: stříbrná, antracit

ŠÍŘKA KORPUSU (MM)	BARVA	KÓD
150	stříbrná	784507
200	stříbrná	784515
250	stříbrná	570250
300	stříbrná	418474
	antracit	765550
400	stříbrná	367816
	antracit	765551
450	stříbrná	532824
	antracit	765552
500	stříbrná	756948
	antracit	760225
600	stříbrná	754238
	antracit	765553



Elektrické otevírání dvířek eTouch+

- > elektrické pootevření dvířek
- > systém pootevře dvířka o 44 mm

PRODUKT	KÓD
el. otvírání	811735



DOPLŇKY PRO DRÁTĚNÝ PROGRAM

Youboxx pro DISPENSA / DISPENSA junior III / DISPENSA junior slim

Sada 1

Sada obsahuje:

- > 2x nádobu 1 litr + 1x nádobu 2,1 litr
- > 2x víčko
- > 1x držák nožů
- > 2x příčný profil

MONTÁŽNÍ
NÁVOD

BARVA	KÓD
bílá	784439
antracit	784440

Sada 3

Sada obsahuje:

- > 2x nádobu 1 litr + 2x nádobu 2,1 litr
- > 2x víčko
- > 1x dělicí příčka
- > 2x příčný profil

MONTÁŽNÍ
NÁVOD

BARVA	KÓD
bílá	784441
antracit	784442



Youboxx pro TANDEM / TANDEM side

Sada 1

Sada obsahuje:

- > 1x nádobu 2,1 litr
- > 1x dělicí příčka
- > 1x příčný profil 1 ks

MONTÁŽNÍ
NÁVOD

ŠÍŘKA KORPUSU (MM)	BARVA	KÓD
450	antracit	765577

Sada 4

Sada obsahuje:

- > 2x nádobu 1 litr
- > 2x víčko
- > 1x příčný profil

MONTÁŽNÍ
NÁVOD

ŠÍŘKA KORPUSU (MM)	BARVA	KÓD
450	antracit	765578

Sada 7

Sada obsahuje:

- > 1x nádoba 2,1 litru + 1 nádoba 1 litr
- > 1x víčko
- > 1x dělicí příčka
- > 1x příčný profil



MONTÁŽNÍ
NÁVOD



ŠÍŘKA KORPUSU (MM)	BARVA	KÓD
600	antracit	765580

Sada 12

Sada obsahuje:

- > 1x nádoba 2 litry + 2x nádoba 1 litr
- > 3x víčko
- > 1x příčný profil



MONTÁŽNÍ
NÁVOD



ŠÍŘKA KORPUSU (MM)	BARVA	KÓD
600	bílá	784565
	antracit	765581

Sada 13

Sada obsahuje:

- > 2x nádoba 2 litry
- > 2x víčko
- > 1x příčný profil



MONTÁŽNÍ
NÁVOD



ŠÍŘKA KORPUSU (MM)	BARVA	KÓD
450	bílá	784566
	antracit	765579



VÝSUVNÉ POLICE

Výsuvný koš ELLITE 5104

- > výsuvná drátěná police s plným dnem pro spodní skříňku
- > pro montáž do korpusu pro otvíravá dvířka (bez čelního kování).
- > oválný reling 10 x 4 mm.
- > plnovýsuv GRASS DYNAMIC XP včetně tlumení.
- > součástí balení je distanční podložka pro odsazení od bočního panelu



MONTÁŽNÍ NÁVOD

- > hloubka korpusu: min. 506 mm
- > šířka korpusu: 400 / 500 / 600 mm (dle provedení)
- > provedení košů: plné dno (vícevrstvá police z melaminu)
- > pov. úprava košů/polic: chrom/bílá, titanium
- > nosnost: 40 kg



POVRCHOVÁ ÚPRAVA KOŠŮ	BARVA POLICE	ŠÍŘKA KORPUSU (MM)	KÓD
chrom	bílá	400	830301
		500	830303
		600	830305
titanium (černý nikl)	titanium, RAL 7043	400	830302
		500	830304
		600	830306

Výsuvná police 5202E

- > výsuvná drátěná police s plným dnem pro spodní skříňku
- > pro montáž do korpusu pro výsuvná dvířka.
- > oválný reling 10 x 4 mm.
- > plnovýsuv GRASS DYNAMIC XP včetně tlumení.
- > součástí balení je sada čelního kování pro úchyt dvířek.



MONTÁŽNÍ NÁVOD

- > hloubka korpusu: min. 506 mm
- > šířka korpusu: 400 / 500 / 600 mm (dle provedení)
- > provedení košů: plné dno (vícevrstvá police z melaminu)
- > pov. úprava košů / polic: chrom/bílá, titanium
- > nosnost: 40 kg



POVRCHOVÁ ÚPRAVA KOŠŮ	BARVA POLICE	ŠÍŘKA KORPUSU (MM)	KÓD
chrom	bílá	400	830307
		500	830309
		600	830311
titanium (černý nikl)	titanium, RAL 7043	400	830308
		500	830310
		600	830312

ROHOVÉ SKŘÍŇKY

Výsuvné rohové koše DYNAMIC CORNER

- > sada 4 ks výsuvných rohových košů pro spodní rohovou skříňku
- > k dispozici jsou koše:
 - celodráťené (kulatý reling),
 - s plným dnem (oválný reling 10 x 4 mm)
- > výsuv košů: levostranné (L) nebo pravostranné (P) - otevírání dvířek je vždy na stejnou stranu !!!
- > hloubka korpusu: min. 485 mm
- > šířka korpusu: min. 860 mm
- > šířka dvířek: min. 450 mm
- > vnitřní výška jednotky: min. 640 mm, max. 800 mm
- > provedení košů: celodráťené, plné dno (vícevrstvá police z melaminu)
- > povr. úprava košů/polic: chrom, chrom/bílá, titanium
- > nosnost: 35 kg / sada 4 košů
- > sada obsahuje:
 - plnovýsuvný mechanismus
 - sadu 4 ks košů celodráťených / s plným dnem (dle provedení košů)



MONTÁŽNÍ NÁVOD

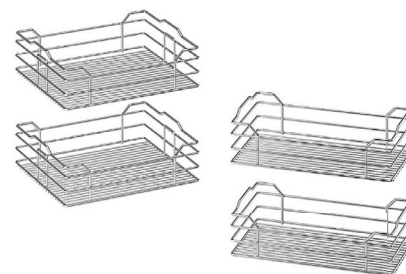

TYP	POVRCHOVÁ ÚPRAVA KOŠŮ	BARVA POLICE	PROVEDENÍ	KÓD
plné dno	chrom	bílá	L	782900
			P	782902
	titanium (černý nikl)	titanium, RAL 7043	L	782901
			P	782903
celodráťený	chrom	-	L	830326
			P	830325

Police otočná 4/4 kruh 830 ELLITE

- > sada 2 ks otočných rohových polic celokruhových s plným dnem pro spodní rohové skříňky
- > rotující nezávislé zásobníky, nastavitelná výška
- > oválný reling 10 x 4 mm
- > rozměr skříňky (h x š): 864 x 864 mm
- > průměr koše: 820 mm (dle provedení)
- > vnitřní výška jednotky: min. 670 mm, max. 720 mm
- > provedení košů: plné dno (vícevrstvá police z melaminu)
- > povr. úprava košů / polic: chrom/bílá, titanium
- > nosnost: 15 kg / 1 police
- > součást balení:
 - 2 ks rohových polic s plným dnem
 - 1 ks osy



MONTÁŽNÍ NÁVOD



POVRCHOVÁ ÚPRAVA KOŠŮ	BARVA POLICE	KÓD
chrom	bílá	830323
titanium (černý nikl)	titanium, RAL 7043	830324

Police celodráťená 1/2 kruh 301

- > sada 2 ks otočných rohových půlkulatých celodráťených polic pro spodní rohové skříňky
- > rotující nezávislé zásobníky, nastavitelná výška
- > hloubka korpusu: min. 400 mm
- > šířka korpusu: min. 800 mm
- > šířka dvířek: min. 450 mm
- > vnitřní výška jednotky: min. 640 mm (každá police se montuje na zvlášť příchyty)
- > provedení košů: plné dno (vícevrstvá police z melaminu)
- > povr. úprava košů / polic: chrom, šedá
- > nosnost: 10 kg / 1 police
- > součást balení:
 - 2 ks rohových polic
 - 2 ks příchyty košů do bočního panelu
 - 1 ks čelního kování pro automatické otvírání spodní police



MONTÁŽNÍ NÁVOD



POVRCHOVÁ ÚPRAVA KOŠŮ	MIN. ŠÍŘKA KORPUSU (MM)	MIN. ŠÍŘKA DVÍŘEK (MM)	KÓD
chrom	800	450	830317
šedá			830318

Police celodráťená 3/4 kruh 828

- > sada 2 ks otočných celodráťených rohových polic 3/4 kruhových pro spodní rohové skříňky
- > rotující nezávislé zásobníky, nastavitelná výška
- > rozměr skříňky (h x š): 764 x 764 mm / 864 x 864 mm (dle provedení)
- > průměr koše: 705 mm / 820 mm (dle provedení)
- > vnitřní výška jednotky: min. 670 mm, max. 720 mm
- > provedení košů: plné dno (vícevrstvá police z melaminu)
- > povr. úprava košů: chrom
- > nosnost: 15 kg / 1 police
- > součást balení:
 - 2 ks rohových polic
 - 1 ks osy



MONTÁŽNÍ NÁVOD



POVRCHOVÁ ÚPRAVA KOŠŮ	HLOUBKA X ŠÍŘKA (MM)	PRŮMĚR KOŠE (MM)	KÓD
chrom	764 x 764	705	830319
	864 x 864	820	830320

Police celodráťená 4/4 kruh 830

- > sada 2 ks otočných rohových polic celokruhových s plným dnem pro spodní rohové skříňky
- > rotující nezávislé zásobníky, nastavitelná výška
- > rozměr skříňky (h x š): 764 x 764 mm / 864 x 864 mm (dle provedení)
- > průměr koše: 705 / 820 mm (dle provedení)
- > vnitřní výška jednotky: min. 670 mm, max. 720 mm
- > provedení košů: plné dno (vícevrstvá police z melaminu)
- > povr. úprava košů / polic: chrom/bílá, titanium
- > nosnost: 15 kg / 1 police
- > součást balení:
 - 2 ks rohových polic s plným dnem
 - 1 ks osy



MONTÁŽNÍ NÁVOD



POVRCHOVÁ ÚPRAVA KOŠŮ	HLOUBKA X ŠÍŘKA (MM)	PRŮMĚR KOŠE (MM)	KÓD
chrom	764 x 764	705	830321
	864 x 864	820	830322

POTRAVINOVÉ SKŘÍŇ

Potravinová skříň 808 ELLITE

- > potravinová skříň včetně 12 ks košů
- > skříň se skládá z:
 - vnitřního rámu s 6 koši
 - vnějšího rámu na dveřích s 6 koši
- > k dispozici jsou koše:
 - celodráťené (kulatý reling),
 - s plným dnem (oválný reling 10 x 4 mm).
- > možnost levostranné i pravostranné montáže.
- > součástí balení je sada čelního kování pro úchyt dveří.



MONTÁŽNÍ NÁVOD

- > hloubka korpusu: min. 494 mm
- > výška rámu: 1 765 mm
- > provedení košů: celodráťené, plné dno (vícevrstvá police z melaminu) (dle provedení)
- > povr. úprava košů / polic: chrom/bílá, titanium
- > povr. úprava rámu: světle šedá, RAL 7035; titanium, RAL 7043 (dle provedení)
- > nosnost: 150 kg

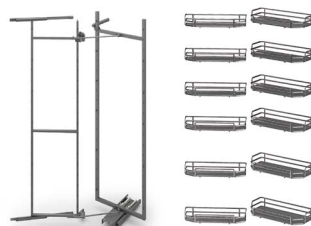

POVRCHOVÁ ÚPRAVA KOŠŮ	BARVA POLICE	ŠÍŘKA KORPUSU (MM)	KÓD
celodráťené	-	450	830411
		600	830412
chrom	bílá	450	782892
		600	782894
titanium (černý nikl)	titanium, RAL 7043	450	782893
		600	782895

Potravinová skříň INOXA 5202

- > potravinová skříň složená ze 4 samostatných výsuvných drátěných polic s plným dnem
- > pro montáž do korpusu pro otvíravá dvířka (bez čelního kování).
- > oválný reling 10 x 4 mm
- > plnovýsuv GRASS DYNAMIC XP včetně tlumení
- > součástí balení je distanční podložka pro odsazení od bočního panelu
- > součástí sady jsou 4 ks výsuvných polic 5202ED vč. výsuvů



MONTÁŽNÍ NÁVOD

- > hloubka korpusu: min. 506 mm
- > šířka korpusu: 400 / 500 / 600 mm (dle provedení)
- > provedení košů: plné dno (vícevrstvá police z melaminu)
- > povr. úprava košů / polic: chrom/bílá, titanium
- > nosnost: 40 kg



Potravinovou skříň lze doplnit o další police.



POVRCHOVÁ ÚPRAVA KOŠŮ	BARVA POLICE	ŠÍŘKA KORPUSU (MM)	KÓD
chrom	bílá	400	837143
		500	837145
		600	837147
titanium (černý nikl)	titanium, RAL 7043	400	837144
		500	837146
		600	837148



Potravinová skříň 808 ELLITE

> sada výsuvné potravinové skříně INOXA 852 / 859 včetně košů

- > hloubka korpusu: min. 480 mm
- > šířka korpusu: 300 / 400 mm
- > provedení košů: celodrátěný, plné dno (dle provedení)
- > pov. úprava košů: chrom, chrom/bílá, titanium
- > nosnost: 110 kg



MONTÁŽNÍ NÁVOD

- > sada obsahuje:
 - 1 ks rámu,
 - čelní kování (dle výšky koše A = 3 ks, M/B = 2 ks),
 - 1 ks výsuvu 852/859 s integrovaným tlumením (dle provedení: celodrátěná 852, plné dno 859),
 - koše dle výšky rámu (3, 4 nebo 5 ks).

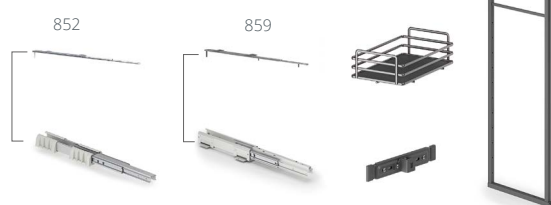

TYP VÝSUVU	TYP KOŠE	BARVA RÁMU	ŠÍŘKA KORPUSU (MM)	VÝŠKA RÁMU (MM)	POČET KOŠŮ (KS)	KÓD
852	celodrátěný koš 1852	chrom	300	A: 1 835 - 2 185	5	831122
				M: 1 490 - 1 840	4	831116
				B: 1 145 - 1 495	3	831110
			400	A: 1 835 - 2 185	5	831123
				M: 1 490 - 1 840	4	831117
				B: 1 145 - 1 495	3	831111
859	koš s plným dnem 1852E	chrom/bílá	300	A: 1 835 - 2 185	5	831124
				M: 1 490 - 1 840	4	831118
				B: 1 145 - 1 495	3	831112
			400	A: 1 835 - 2 185	5	831125
				M: 1 490 - 1 840	4	831119
				B: 1 145 - 1 495	3	831113
859	koš s plným dnem 1852E	titanium (černý nikl) / titanium RAL7043	300	A: 1 835 - 2 185	5	831126
				M: 1 490 - 1 840	4	831120
				B: 1 145 - 1 495	3	831114
			400	A: 1 835 - 2 185	5	831127
				M: 1 490 - 1 840	4	831121
				B: 1 145 - 1 495	3	831115



V případě, že nenajdete sadu pro potřebný rozměr, seskládejte skříň z jednotlivých komponentů.

KOMPONENTY

Rám

- > hloubka korpusu: min. 480 mm
- > šířka korpusu: min. 150 - 450 mm (dle provedení)
- > vnitřní výška korpusu: 1 170 - 2 185 mm
- > povr. úprava rámu: světle šedá, RAL 7035; titanium, RAL 7043 (dle provedení)



PROVEDENÍ	VNITŘNÍ VÝŠKY KORPUSU (MM)	POVR. ÚPRAVA RÁMU	KÓD
B	1 170 - 1 520	světle šedá	830348
		titanium	830349
M	1 515 - 1 865	světle šedá	830350
		titanium	830351
A	1 860 - 2 185	světle šedá	830352
		titanium	830353

Výsuv

- > výsuv 859 má vyšší nosnost, stabilitu a celkovové provedení
- > pro šíři 150 mm možno objednat pouze výsuv 859G15

- > barva: stříbrná
- > nosnost: 110 kg



Pro šíři od 400 mm doporučujeme použít výsuv 859, zajistí lehčí chod.



PROVEDENÍ	VNITŘNÍ VÝŠKA KORPUSU (MM)	KÓD
852	200 - 450	830354
859	200 - 450	830355
859G15	150	831080

Koše

- provedení košů: celodrátěné (kulatý reling) s plným dnem ELLITE (oválný reling 10 x 4 mm)
- šířka korpusu: 150 - 450 mm (dle provedení)
- hloubka košů: celodrátěný: 412 mm
plné dno ELLITE: 410 mm
- výška košů: celodrátěný: 121,8 mm
plné dno ELLITE: 122 mm
- provedení košů: celodrátěný
plné dno (vícevrstvá police z melaminu)
- povr. úprava košů/police: chrom, chrom/bílá, titanium



POVRCHOVÁ ÚPRAVA KOŠŮ	BARVA POLICE	ŠÍŘKA KORPUSU (MM)	ROZMĚR KOŠŮ (MM)	KÓD			
celodrátěný	chrom	---	150	100 x 412	830362		
		---	200	150 x 412	830365		
		---	300	240 x 412	782890		
		---	400	325 x 412	782891		
		---	450	380 x 412	830368		
plné dno ELLITE	chrom	---	---	150	92 x 410	830363	
			---	200	142 x 410	830366	
			---	300	242 x 410	782880	
			---	400	342 x 410	782882	
			---	450	392 x 410	782884	
	titanium (černý nikel)	titanium, RAL 7043	---	---	150	92 x 410	830364
				---	200	142 x 410	830367
				---	300	242 x 410	782881
				---	400	342 x 410	782883
				---	450	392 x 410	782885

Výsuv

- výsuv 859 má vyšší nosnost, stabilitu a celkové provedení
- pro šíři 150 mm možno objednat pouze výsuv 859G15
- barva: stříbrná
- nosnost: 110 kg



PROVEDENÍ	VNITŘNÍ VÝŠKA KORPUSU (MM)	KÓD
852	200 - 450	830354
859	200 - 450	830355
859G15	150	831080

Čelní kování

- pro šířku korpusu: 150 - 450 mm (dle provedení)
- barva: světle šedá, RAL 7035; titanium, RAL 7043



ŠÍŘKA KORPUSU (MM)	POVRCHOVÁ ÚPRAVA RÁMU	KÓD
150	světle šedá	830356
	titanium	830357
200	světle šedá	830358
	titanium	830359
300	světle šedá	814877
	titanium	814879
400	světle šedá	814878
	titanium	814880
450	světle šedá	830360
	titanium	830361