

04



POSUVNÉ SYSTEMY

4

4.1	Srovnání systémů	206
-----	------------------	-----

GUSTAVSON BY LAGUNA

4.2	Interiérové dveře posuvné	208
-----	---------------------------	-----

LAGUNA

4.3	Interiérové dveře posuvné	217
4.4	Interiérové dveře skládané	224
4.5	Skládané dveřní systémy	225
4.6	Posuvné dveřní systémy pro skříně	227
4.7	Posuvné hliníkové systémy pro skříně	236
4.8	Hliníkové systémy s výplní 10 mm pro posuvné dveře	239
4.9	Hliníkové systémy s výplní 18 mm pro posuvné dveře	241
4.10	Komponenty pro posuvné hliníkové systémy s výplní 10 – 18 mm	247
4.11	Vyrovnávací kování	256

SALU

4.12	Dveřní systémy pro skříně	258
------	---------------------------	-----

HETTICH

4.13	Posuvné dveřní systémy pro skříně	259
4.14	Skládací dveřní systémy pro skříně	264

BLUM

4.15	Pocket systém posuvných dveří REVEGO	268
------	--------------------------------------	-----

4.1 SROVNÁNÍ SYSTÉMŮ

Systemy pro skříňové posuvné/skládané

POSUVNÝ SYSTÉM	VÝPLŇ LTD (MM)	VÝPLŇ SKLO (MM)	MAX. NOSNOST (KG)	ZPŮSOB OTEVÍRÁNÍ POSUVNÉ	ZPŮSOB SKLÁDANÉ	TYP DVEŘÍ NALOŽENÉ	VLOŽENÉ	SYSTÉM KOLEJNIC	MOŽNOST TLUMENÍ	POČET KŘÍDEL	ŠÍŘKA KŘÍDLA (MM)
Hliníkový systém dveří 10 mm	10	4,6	40	●	-	-	●	GAMA / RAMA **	●*	1,2,3,4,5	***
FAST	10 - 42	-	25 / 50	●	-	-	●	GAMA	●	1,2,3,4,5	***
FAST S	10 - 42	-	50	●	-	-	●	GAMA	●	1,2,3,4,5	***
FAST R	10 - 42	-	50	●	-	-	●	RAMA	●	1,2,3,4,5	***
FAST S RAM	10 - 42	-	50	●	-	-	●	RAMA	-	1,2,3,4,5	***
FASTOR	10 - 42	-	60	●	-	-	●	GAMA	-	1,2,3,4,5	***
FASTOR RAM	10 - 42	-	60	●	-	-	●	RAMA	-	1,2,3,4,5	***
SLIDE	16 - 18	-	2x 15	-	●	-	●	-	-	1,2	≤1 000 (2x 500)
SUPERIOR PLUS	16 - 18	-	60	●	-	●	-	-	●	1,2,3	***
SUPERIOR PRO R	16 - 18	-	60	●	-	●	-	-	●	1,2,3	***
UNIFUTURE II	16 - 32	-	30 / 50	●	-	-	●	-	-	1,2,3	***
BIFOLD	16 - 40	-	2x 15	-	●	-	●	-	-	1,2	≤1 000 (2x 500)
Hliníkový systém dveří 18 mm	18	4	50 **	●	-	-	●	GAMA / RAMA **	●*	1,2,3,4,5	***
SIMPLE	18 - 32	-	30 / 50	●	-	●	-	-	-	1,2,3	***
FRAMELESS	-	4	40	●	-	-	●	GAMA / RAMA **	●*	1,2,3,4,5	***
S54 SC T40	18	4	25 - 50	●	-	-	●	-	●	1,2	***
S80N	18-40	-	2x 40	-	●	-	●	-	-	1,2	2x 500
Topline L	10 - 50	-	50	●	-	●	-	-	●	2,3	550 - 1 500 ¹⁾
SlideLine M	16 - 25	-	30	●	-	●	-	-	●	1,2	300 - 2 000 ¹⁾
SlideLine 55 plus	16 - 19	-	15 / 30	●	-	●	-	-	●	1,2	400 - 2 000
SlideLine 55	16 - 19	-	15 / 30	●	-	-	●	-	●	1,2	400 - 2 000
WingLine L	16 - 25	-	25	-	●	●	-	-	●	2	250 - 600
WingLine 230	16 - 25	-	25	-	●	●	-	-	-	2	400 - 600
KA 5740	16 - 32	-	14	-	●	●	zasouvací	-	-	1,2	300 - 700
REVEGO	18 - 26	-	35	-	●	●	zasouvací	-	●	1,2,3,4	442 - 898

* pouze s horním vedením univerzálním nebo SOLID na základě zvoleného dolního vozíku
** na posuvných systémech, kde jsou odlišné tloušťky a rozdílnost v použití druhu materiálu není možno přesně poskytnout informaci o maximální velikosti dveří (například u systému STANDARD si zákazník může vybrat tloušťku od 18 mm do 40 mm a max. šířka tak závisí na tloušťce výplně. Hmotnost desky 18 mm a 40 mm je úplně jiná a hlavním limitem je max. kapacita systému.
1) přesný poměr šířky a výšky je potřeba určit podle katalogu dodavatele Hettich

4.1 POSUVNÉ SYSTÉMY - SROVNÁNÍ SYSTÉMŮ

4 POSUVNÉ SYSTÉMY

Interiérové dveře posuvné/skládané



POSUVNÝ SYSTÉM	STRANA V KATALOGU	VÝPLŇ LITD (MM)	VÝPLŇ SKLO (MM)	MAX. NOSNOST (KG)	ZPŮSOB OTEVÍRÁNÍ		TYP DVEŘÍ		SYSTÉM KOLEJNIC	MOŽNOST TLUMENÍ	POČET KŘÍDEL	ŠÍŘKA KŘÍDLA (MM)
					POSUVNĚ	SKLÁDANĚ	NALOŽENÉ	VLOŽENÉ				
STANLUX SUSPEND SLX	210	10	4/6	40	●	-	●	-	-	●	1,2	***
SUSPEND 10	220	10	4/6	40	●	-	●	-	-	●	1,2	***
TWIN ART	216	10	4/6	40	●	-	●	-	-	●	1,2	***
EKONOM	217	16 - 40	-	40	●	-	●	-	-	●	1,2	***
LOFT	214	16 - 45	-	100	●	-	●	-	-	●	1,2	***
SUSPEND 18	222	18	4	50	●	-	●	-	-	●	1,2	***
STANLUX SLX	209	18 - 40	-	100	●	-	●	-	-	●	1,2	***
STANDARD	218	18 - 40	-	100	●	-	●	-	-	●	1,2	***
SYNCHRONIK	218	18 - 40	-	100	●	-	●	-	-	●	2	***
STANFOLD	224	18 - 40	-	2x 20	-	●	-	●	-	-	1,2	≤1 000 (2x 500)
LOF ART	214	25 - 45	-	100	●	-	●	-	-	●	1,2	***
AERO	208	25 - 60	-	60	●	-	●	-	-	●	1,2	***
PORTA GLASS LUX SLX	212	-	8/10/12	75	●	-	●	-	-	●	1,2	***

* pouze s horním vedením univerzálním nebo SOLID
 ** na základě zvoleného dolního vozíku
 *** u posuvných systémů, kde jsou odlišné tloušťky a rozdílnost v použití druhu materiálu není možno přesně poskytnout informaci o maximální velikosti dveří (například u systému STANDARD si zákazník může vybrat tloušťku od 18 mm do 40 mm a max. šíře křídla tak závisí na tloušťce výplně. Hmotnost desky 18 mm a 40 mm je úplně jiná a hlavním limitem je max. kapacita systému.

Úchytové lišty



ÚCHYTOVÁ LIŠTA	VÝPLŇ LITD		VÝPLŇ SKLO	OBOUSTRANNÝ PROFIL	PRO HLINÍKOVÝ SYSTÉM DVEŘÍ
	10 MM	16 MM 18 MM			
TWIN	●	-	●	●	●
TWIN MULTI	●	-	●	-	●
TWIN FLAT	●	-	●	-	●
TWIN LAMBDA	●	-	●	●	●
MULTIOMEGA WIDE	-	●	●	-	●
ETA WIDE	-	●	●	-	●
RAMA WIDE	-	●	●	-	●
OMEGA R-18	-	●	●	-	●
OMEGA R-18 BRUSH	-	●	●	-	-
MODERN R-18	-	●	●	-	-
MODERN WIDE	-	●	●	-	●
SIMA	-	●	●	-	-
DELTA	-	●	●	●	-
INTERO	-	●	●	●	●

PŘEDSTAVENÍ SPOLEČNOSTI LAGUNA

Společnost LAGUNA poskytuje kvalitní výrobky a komplexní řešení pro skříně, stavební systémy a osvětlení nábytku již 30 let. Motto společnosti, „we make it easy - usnadňujeme práci truhlářů“, vede společnost LAGUNA po mnoho let.

Posuvné systémy LAGUNA jsou rozděleny na 2 značky:

LAGUNA - Systémy posuvných dveří pro skříně a posuvných interiérových dveří

GUSTAVSON - Kazety a systémy pro posuvné dveře

Nová značka GUSTAVSON věnuje pozornost nejen funkčnosti prostoru, jeho otevírání nebo zavírání, ale také neustálému zlepšování produktů a implementaci nových řešení v souladu se současnými trendy od dekorátorů, architektů a uživatelů. Díky široké škále řešení a modernímu designu je značka GUSTAVSON pro interiérové dveře novou alternativou pro zákazníky.

Produkty společnosti LAGUNA se vyrábějí v továrně v Polsku, ve městě Gdaňsk. Právě výroba v Polsku umožňuje dohlížet na výrobní cyklus od vytvoření konceptu v konstrukční kanceláři, přes kontrolu kvality v každé fázi výroby až po expedici hotového výrobku. A především proto tak mohla vyvinout a uvést na trh produkty nejvyšší kvality, o čemž svědčí 5 patentovaných řešení a 68 průmyslových vzorů a také několik mezinárodních ochranných známek. Společnost LAGUNA se zaměřuje na kvalitu, spolupráci, dodržování pravidel a odpovědnost. Veškeré firemní procesy se řídí misí: Vytváříme prostor, stěhujeme interiéry.

4

4.2 INTERIÉROVÉ DVEŘE POSUVNÉ

AERO

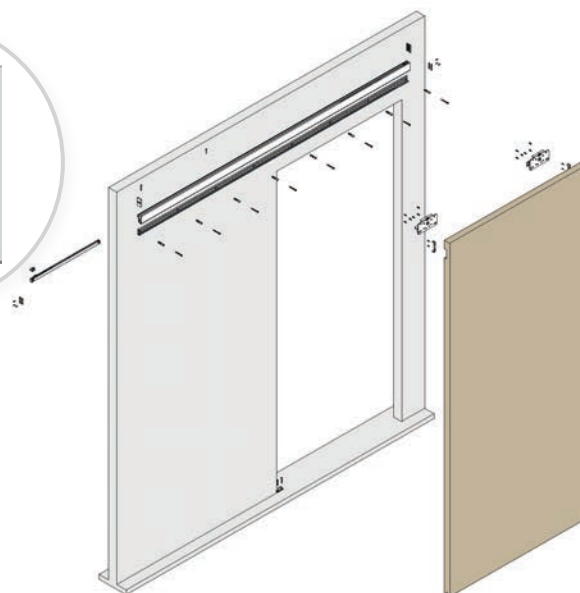

MONTÁŽNÍ
NÁVODY

- > systém pro posuvné interiérové dveře AERO dodává interiéru lehký a moderní charakter
- > systém poskytuje dojem posuvných dveří zavěšených v prostoru díky jejich montáži pouze na jedno horní vedení nad dveřním otvorem
- > provedení pro 1 nebo 2 křídla dveří
- > **tloušťka výplně** 25-60 mm
- > nosnost 60 kg
- > možnost regulace ± 3 mm

Sada pro 1 křídlo obsahuje:

- > horní vedení včetně hliníkových záslepek
- > držáky horního vedení
- > horní vozíky
- > zabezpečení proti vypadnutí křídla
- > 2x kování AERO
- > 2x tlumič dovírání
- > 2x levý a pravý doraz křídla
- > 1x dolní vodič trn
- > kompletní sada šroubů

POČET KŘÍDEL	DÉLKA HORNÍHO VEDENÍ (M)	KÓD
1	2	758034
	2,5	760985
	3	760986
2	2,5	760987
	3	760991

4.2 GUSTAVSON BY LAGUNA – INTERIÉROVÉ DVEŘE POSUVNÉ

4 POSUVNÉ SYSTÉMY

jemné vlákno zajišťuje bezpečnost systému, nastavení výšky až 7 mm

výplň tlumící vibrace

KOVÁNÍ SLX

vysoká estetika pláště válce vyrobená z plastu se skleněnými vlákny

nerezová osa

kluzná ložiska s grafitem, ložisko se maže uvnitř jádra - mazivo trvale snižuje tření, protože nevyteče

větší průměr kol, kola se šikmým vnějším povrchem, což výrazně zlepšuje skluznost systému a životnost kola

- > kola s úhlovým profilem a zapouzdřená kluzná ložiska, která minimalizují vibrace
- > elastometrická pružina spojující montážní šroub s tělem vozíku snižuje vibrace, a významně tak redukuje hlučnost posuvných dveří
- > oproti konkurenčním produktům SLX kování má větší průměr kol a zkosený profil, což zaručuje lepší chod a nižší hlučnost
- > všechny produkty s označením SLX obsahují nový typ vozíku
- > **všechny sady s názvem SLX obsahují tento typ vozíku**



4

STANLUX SLX

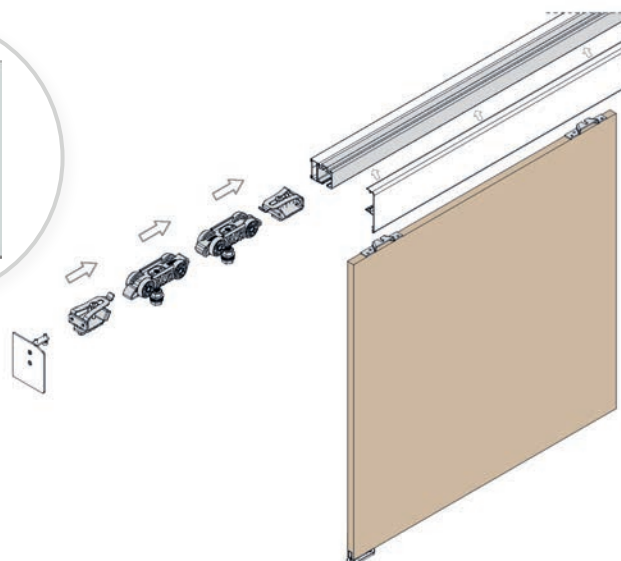
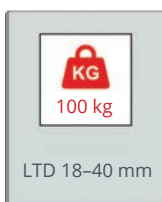

- > systém pro posuvné interiérové dveře STANLUX SLX
- > sada obsahuje zcela nový typ horního vozíku - typ SLX **se zárukou 5 let**
- > možnost provedení pro 1 nebo 2 křídla
- > **tloušťka výplně** 18 mm až 40 mm
- > nosnost max. 100 kg
- > možnost regulace ± 3,5 mm

Sada pro 1 křídlo obsahuje:

- > 2x kování SLX
- > 2x dveřní kování PB-075
- > 2x SLX doraz
- > 2x bílý vodičí trn AO-075
- > 1x nástěnné dolní vedení Stanlux SLX
- > sada šroubů
- > sadu je nutno doplnit o horní vedení K-032 s příslušenstvím

POČET KŘÍDEL	KÓD
1	762944
2	771611



MONTÁŽNÍ
NÁVODY

INFO Sada STANLUX SLX je rovněž dostupná v provedení **pro hliníkový rám dveří - STANLUX SUSPEND SLX**. V tomto případě je nutno systém STANLUX SLX doplnit o položky hliníkového rámu - viz produkty na následující straně.

Horní vedení a další příslušenství k systému STANLUX SLX najdete na straně 211.

TIP Sadu STANLUX SLX je možné doplnit o synchronizační sadu 2 křidel (kód 823 939).

STANLUX SUSPEND SLX

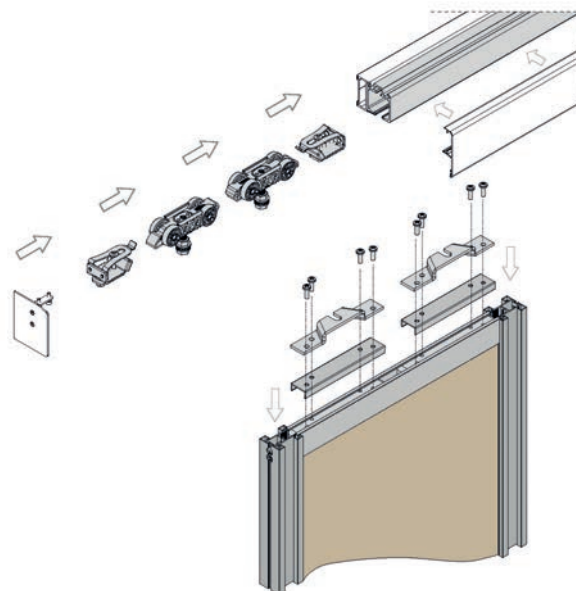

- > systém pro posuvné interiérové dveře STANLUX SUSPEND SLX
- > sada obsahuje zcela nový typ horního vozíku - typ SLX se zárukou 5 let

- > **tloušťka výplně** LTD 10 mm, sklo 4 / 6 mm
- > nosnost max. 40 kg
- > možnost regulace ± 3,5 mm

Systém se skládá:

- > ze sady kování STANLUX SLX (viz strana 165)
- > z komponentů pro rám dveří
- > systém je nutné doplnit o horní vedení K-032 s příslušenstvím



MONTÁŽNÍ
NÁVODY

KOMPONENTY PRO RÁM DVEŘÍ

Horní rám TWIN

- > horní vodorovný rámový profil
- > pro výplň: LTD o šířce 10 mm nebo sklo 4 / 6 mm (pro výplň sklo je nutno doplnit těsnící profil U-10)
- > materiál: hliník

DÉLKA (M)	KÓD
3	568934

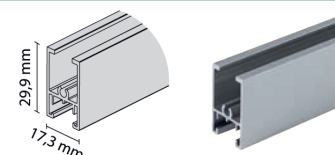

Dolní rám TWIN

- > dolní vodorovný rámový profil
- > pro výplň: LTD o šířce 10 mm nebo sklo 4 / 6 mm (pro výplň sklo je nutno doplnit těsnící profil U-10)
- > materiál: hliník

DÉLKA (M)	KÓD
3	568935



Adaptér SUSPEND

- > sada pro uchycení vozíku do horního rámového profilu
- > pro 1 křídlo je potřeba 2 sad adaptéru

PRODUKT	KÓD
adaptér	569469

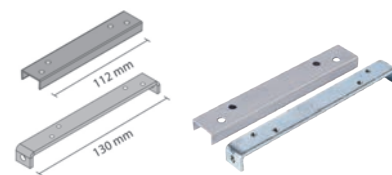

Spojovací profil TWIN

- > středový vodorovný spojovací profil
- > umožňuje rozdělení křídla na více částí nebo užití různých typů výplní
- > pro výplň: LTD o šířce 10 mm nebo sklo 4 / 6 mm (pro výplň sklo je nutno doplnit těsnící profil U-10)
- > materiál: hliník

DÉLKA (M)	KÓD
3	568936



Úchytná lišta TWIN

- > lištu lze doplnit o:
 - úzký dorazový kartáček k nasunutí
 - těsnící profil U-10 pro skleněné výplně 4 nebo 6 mm
- > materiál: hliník
- > délka: 2,7 m

BARVA	KÓD
hliník	571507

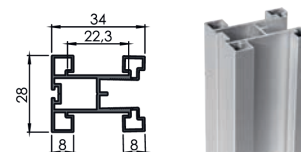

Těsnění U-10

- > pro skleněnou výplň je potřeba doplnit hliníkový rám o těsnění o tloušťce 4 nebo 6 mm



TLOUŠŤKA (MM)	BARVA	KÓD
4	transparentní	769586
4	černá	769589
6	transparentní	769591
6	černá	769590



4.2 GUSTAVSON BY LAGUNA – INTERIÉROVÉ DVEŘE POSUVNÉ

4 POSUVNÉ SYSTÉMY

DOPORUČENÉ PRODUKTY A PŘÍSLUŠENSTVÍ pro STANLUX SLX a STANLUX SUSPEND SLX

Horní vedení K-032

- > předvrtané otvory pro přímé uchycení do stropu
- > v případě uchycení do stěny je nutno použít některý z vybraných montážních profilů
- > materiál: hliník

DĚLKA (M)	KÓD
2	763742
3	763743
4	763744

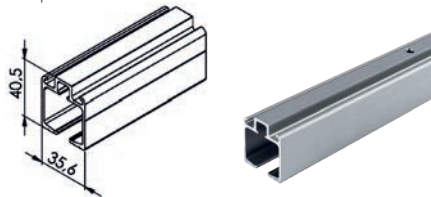

Krycí lišta horního vedení K-032

- > možno dokoupit kartáček k nasunutí
- > materiál: hliník

DĚLKA (M)	KÓD
2	675930
3	675931
4	675932

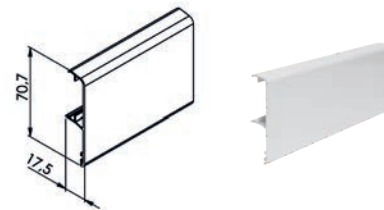

Montážní profil horního vedení K-032 do stěny

- > provedení:
 - přisazené pro dveře 10 - 24 mm
 - distanční pro dveře 25 - 40 mm
 - distanční pro dveře 25 - 40 mm včetně obložky dveří 18 mm
- > materiál: hliník

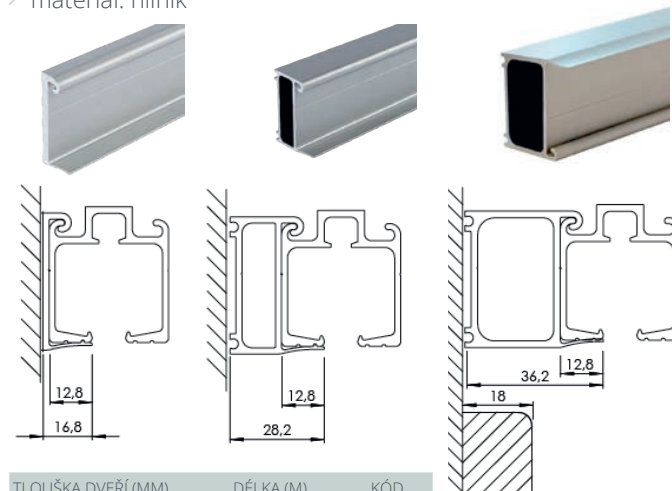

TLOUŠKA DVEŘÍ (MM)	DĚLKA (M)	KÓD
10-24	2	742527
	3	771612
	4	771613
25-40	2	771614
	3	771615
	4	771616
25-40, s obložkou 18 mm	2	675926
	3	675927
	4	675928

Kartáček pro krycí lištu

- > určen pro krycí lištu K-032
- > rozměr: 4,8 x 12,0 mm
- > provedení: k nasunutí šedý

PRODUKT	KÓD
kartáček	391483



Záslepky horního vedení K-032

- > záslepky horního vedení a montážního profilu
- > materiál: hliník

UCHYCENÍ	TLOUŠKA DVEŘÍ (MM)	PROVEDENÍ	KÓD
na stěnu	10-24	pravá	790052
		levá	790051
na stěnu	25-40	pravá	675936
		levá	675937
do stropu	25-40, s obložkou 18 mm	pravá	790054
		levá	790053
do stropu		středová	790055

Tlumič dovírání

- > nosnost 40, 60 nebo 100 kg



MONTÁŽ
nosnost
40 a 60 kg



MONTÁŽ
nosnost
100 kg

NOSNOST (KG)	KÓD
40	742532
60	742533
100	771618

Těsnění pod montážní profil horního vedení

- > určen pro **distanční** montážní profil
- > zajišťuje redukci hluku

PRODUKT	KÓD
těsnění	534337

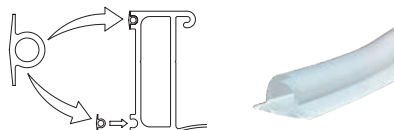

Oboustranný tlumič dovírání pro SLX systémy

- > nosnost 25-50 kg nebo 50-80 kg
- > možnost montáže do úzkých dveří:
 - od šířky 640 mm možno použít u dveří určených do stavebních pouzder
 - od šířky 600 mm v povrchovém typu systémových dveří



MONTÁŽ

NOSNOST (KG)	KÓD
25-50	905137
50-80	905138



Dolní vedení W-05

- > vodící lišta pro vodící trn na dveřní křídlo
- > materiál: hliník

DĚLKA (M)	KÓD
3	823940

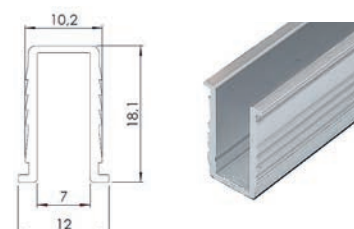

STANLUX SLX a STANLUX SUSPEND SLX lze rovněž dodat v jiných barvách, například černá mat nebo bílá lesk. Pro více informací kontaktujte naše obchodní oddělení.

PORTA GLASS LUX SLX

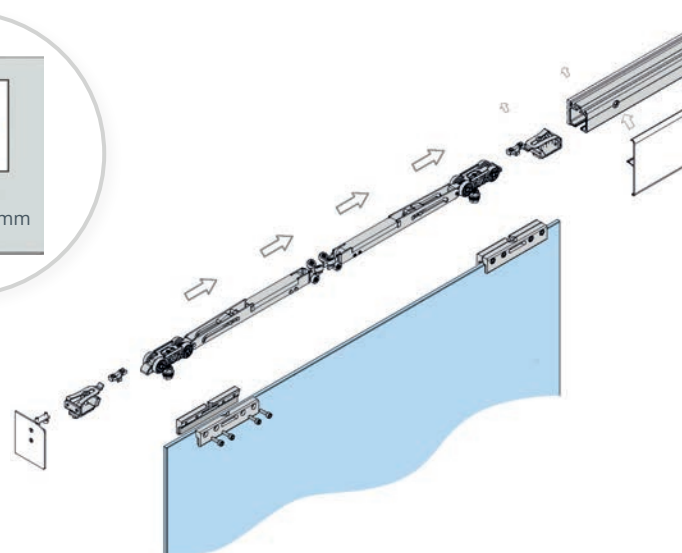

4

- > systém pro posuvné skleněné interiérové dveře
- > sada kování pro sklo
- > **záruka 5 let na kování SLX**

- > **tloušťka výplně** 8, 10 nebo 12 mm
- > nosnost max. 75 kg
- > možnost regulace ± 3,5 mm

Sada pro 1 křídlo obsahuje:

- > 2x kování SLX včetně držáku skla (bez nutnosti vrtání do skla)
- > 2x SLX doraz
- > 1x nástěnné vedení pro sklo
- > sadu je nutno doplnit o horní vedení K-032 s příslušenstvím



MONTÁŽNÍ
NÁVODY

POČET KŘÍDEK	BARVA	KÓD
1	hliník	742495
	černá	760950



Sadu PORTA GLASS LUX SLX je možné doplnit o synchronizační sadu 2 křídla (kód 823 939).

DOPORUČENÉ PRODUKTY A PŘÍSLUŠENSTVÍ

Horní vedení K-032

- > předvrtané otvory pro přímé uchycení do stropu
- > v případě uchycení do stěny je nutno použít některý z vybraných montážních profilů
- > materiál: hliník

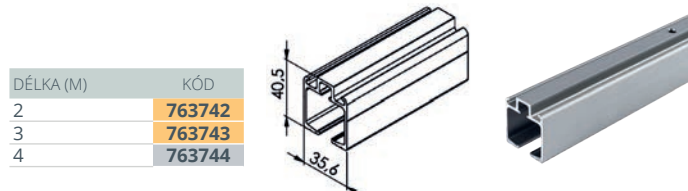

DÉLKA (M)	KÓD
2	763742
3	763743
4	763744

Krycí lišta horního vedení K-032

- > materiál: hliník

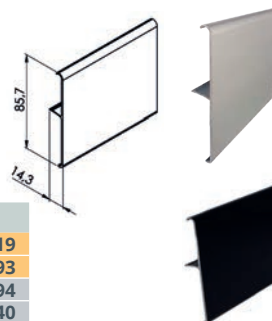

BARVA	DÉLKA (M)	KÓD
hliník	2	742519
	3	789993
	4	789994
černá	2	847340
	3	847341
	4	847342

Montážní profil horního vedení K-032 do stěny

- > provedení:
 - přisazené pro dveře 10 - 24 mm
- > materiál: hliník

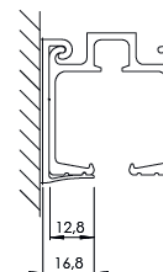

TLOUŠŤKA DVEŘÍ (MM)	DÉLKA (M)	KÓD
10-24	2	742527
	3	771612
	4	771613

4.2 GUSTAVSON BY LAGUNA – INTERIÉROVÉ DVEŘE POSUVNÉ 4 POSUVNÉ SYSTÉMY

Boční krytky horního vedení K-032

- > záslepky horního vedení a montážního profilu
- > materiál: hliník



UCHYCENÍ	TLOUŠŤKA DVEŘÍ (MM)	BARVA	PROVEDENÍ	KÓD
na stěnu	10-24	hliník	pravá	742535
			levá	742534
		černá	pravá	790048
			levá	790047
do stropu		hliník	středová	790050
		černá	středová	790049

Tlumič dovírání

- > nosnost 40, 60 nebo 100 kg



MONTÁŽ
nosnost
40 a 60 kg



MONTÁŽ
nosnost
100 kg



NOSNOST (KG)	KÓD
40	742532
60	742533
100	771618

Oboustranný tlumič dovírání pro SLX systémy

- > nosnost 25-50 kg nebo 50-80 kg
- > možnost montáže do úzkých dveří:
 - od šířky 640 mm možno použít u dveří určených do stavebních pouzder
 - od šířky 600 mm v povrchovém typu systémových dveří



MONTÁŽNÍ
NÁVOD

NOSNOST (KG)	KÓD
25-50	905137
50-80	905138



Těsnění pod montážní profil horního vedení

- > určen pro **distanční** montážní profil
- > zajišťuje redukci hluku

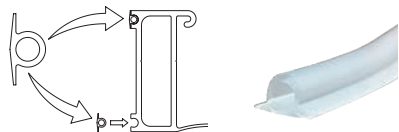

PRODUKT	KÓD
těsnění	534337

INFO PORTA GLASS LUX SLX lze rovněž dodat také v barevném odstínu bílá lesk. Pro více informací kontaktujte naše obchodní oddělení.

Úchyt/Madlo Marta

- > určeno pro sklo 8-12 mm nebo desku 10 - 40 mm
- > sada obsahuje: madla – 2 ks, nastavitelné šrouby, 2,5 mm imbusový klíč

BARVA	ROZMÉR (MM)	KÓD
hliník	400 / 300 / 19	494231
černá	400 / 300 / 20	847329



LOFT

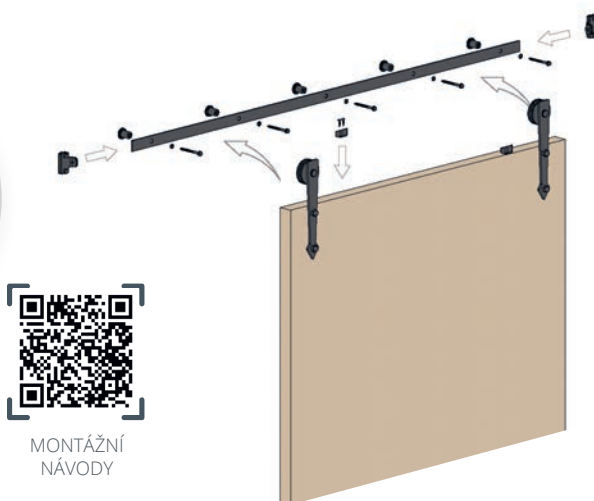

MONTÁŽNÍ NÁVODY

- > systém pro posuvné interiérové dveře v minimalistickém industriálním designu
- > **tloušťka výplně** 16 - 45 mm
- > nosnost max. 100 kg na 1 křídlo
- > provedení ve 2 variantách:
 - neregulovatelný
 - regulovatelný výškově ± 3 mm
- > dostupné délky: 2, 2,5 a 3 m

Sada pro 1 křídlo obsahuje:

- > horní vedení v délce 2, 2,5 nebo 3 m
- > držáky horního vedení
- > horní vozíky
- > zabezpečení proti vypadnutí křídla
- > 2x horní i dolní doraz křídla
- > 1x dolní vodící trn AO-075 (lze volitelně zaměnit za dolní regulovaný vodící trn)
- > profil C-10 k zafrézování (délka 1 m)

PROVEDENÍ	DÉLKA HORNÍ NOSNÉ LIŠTY (M)	KÓD
regulovatelné	2	717221
	2,5	721306
	3	721307
neregulovatelné	2	717217
	2,5	721302
	3	721304



Sadu je možné doplnit o přílušenství LOFT uvedené na následující straně.

LOFT ART

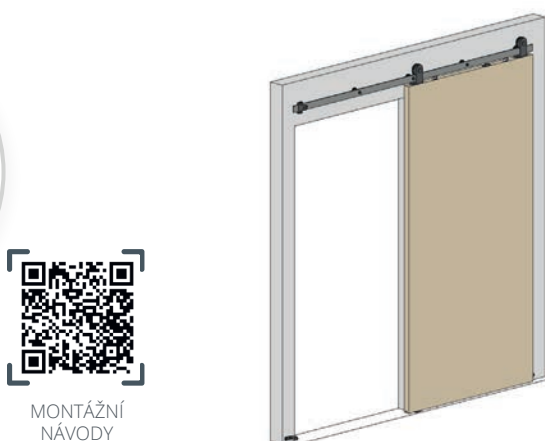

MONTÁŽNÍ NÁVODY

- > systém pro posuvné interiérové dveře v minimalistickém industriálním designu
- > **tloušťka výplně** 25 - 45 mm
- > nosnost max. 100 kg na 1 křídlo
- > provedení ve 2 variantách:
 - neregulovatelný
 - regulovatelný výškově ± 3 mm
- > dostupné délky: 2, 2,5 a 3 m

Sada pro 1 křídlo obsahuje:

- > horní vedení v délce 2, 2,5 nebo 3 m
- > držáky horního vedení
- > horní vozíky
- > zabezpečení proti vypadnutí křídla
- > 2x horní i dolní doraz křídla
- > 1x dolní vodící trn AO-075 (lze volitelně zaměnit za dolní regulovaný vodící trn)
- > profil C-10 k zafrézování (délka 1 m)

PROVEDENÍ	DÉLKA HORNÍ NOSNÉ LIŠTY (M)	KÓD
regulovatelné	2	790057
	2,5	790059
	3	790061
neregulovatelné	2	790056
	2,5	790058
	3	790060



Sadu je možné doplnit o přílušenství LOFT uvedené na následující straně.

4.2 GUSTAVSON BY LAGUNA – INTERIÉROVÉ DVEŘE POSUVNÉ 4 POSUVNÉ SYSTÉMY

DOPORUČENÉ PRODUKTY A PŘÍSLUŠENSTVÍ pro LOFT a LOFT ART

Tlumič dovírání LOFT

- > nosnost: max. 80 kg
- > materiál: ocel
- > barva: černá

PRODUKT	KÓD
tlumič dovírání	721309



Dolní regulovaný vodící trn

- > dolní regulovatelný vodící trn k uchycení do zdi
- > materiál: ocel
- > barva: černá

PRODUKT	KÓD
dolní vodící trn	722219

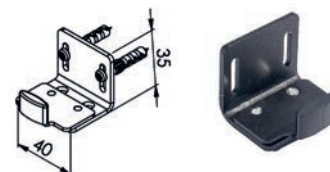

Spojka horního vedení LOFT

- > barva: černá

PRODUKT	KÓD
spojka	722256

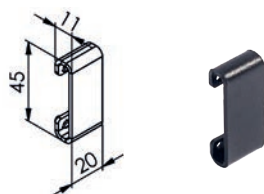

Dveřní madlo LOFT

- > rozteč 160 mm
- > barva: černá

PROVEDENÍ	KÓD
pro regulovatelný systém	722265
pro neregulovatelný systém	722263



Dekoratívní profil LOFT

- > materiál: ocel
- > barva: černá
- > součástí balení jsou šrouby

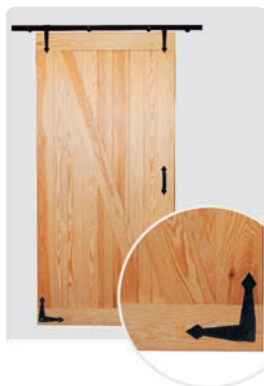

PRODUKT	ROZMĚR (MM)	KÓD
malý profil	107 x 107	801866



Systém LOFT a LOFT ART lze rovněž dodat také v barevném odstínu bílá industrial. Pro více informací kontaktujte naše obchodní oddělení.

TWIN ART



KG
40 kg

LTD 10 mm
SKLO 4-6 mm

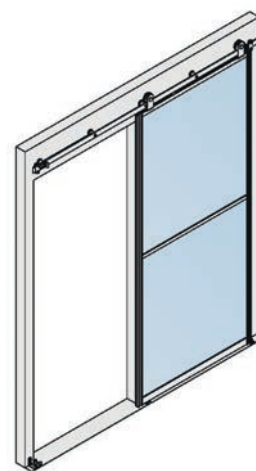

MONTÁŽNÍ
NÁVODY

> systém pro posuvné interiérové dveře v minimalistickém industriálním designu

- > **tloušťka výplně** LTD 10 mm, sklo 4/6 mm
- > nosnost 40 kg
- > možnost regulace ±3 mm

DÉLKA HORNÍ NOSNÉ LIŠTY (M)	KÓD
2	771590
2,5	790062
3	790063

Sada pro 1 křídlo obsahuje:

- > 1x horní vedení v délce 2, 2,5 nebo 3 m
 - > 5x nástěnné spojovací prvky
 - > 2x horní vozíky
 - > 2x zámek proti vypadnutí křídla
 - > 2x horní a dolní doraz
 - > 2x sada adaptéru SUSPEND
 - > 1x regulované dolní vedení
- > sadu je nutno doplnit o komponenty pro rám dveří

KOMPONENTY PRO RÁM DVEŘÍ

Horní rám TWIN ART

- > horní vodorovný rámový profil
- > materiál: hliník
- > barva: černá

DÉLKA (M)	KÓD
1	771594

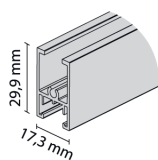

Dolní rám TWIN ART

- > dolní vodorovný rámový profil
- > materiál: hliník
- > barva: černá

DÉLKA (M)	KÓD
1	771593

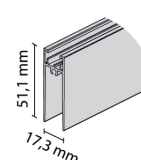

Spojovací profil TWIN ART

- > středový vodorovný spojovací profil
- > umožňuje rozdělení křídla na více částí
- > materiál: hliník
- > barva: černá

DÉLKA (M)	KÓD
1	771595

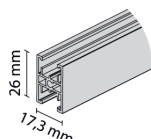

Spodní vedení TWIN ART do stěny

BARVA	KÓD
černá	790042



Dělicí profil k nalepení TWIN ART

- > k nalepení
- > délka: 1 m

BARVA	KÓD
černá	771596

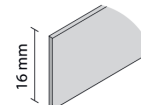

Úchytová lišta TWIN ART

- > lištu lze doplnit o:
 - úzký dorazový kartáček k nasunutí
 - těsnící profil U-10 pro skleněné výplně 4 / 6 mm
- > materiál: hliník
- > délka: 2,7 m

BARVA	KÓD
černá	771592

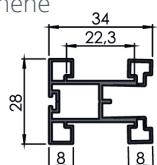

Tlumič dovírání

- > nosnost max. 80 kg
- > barva: černá

PRODUKT	KÓD
tlumič dovírání	721309



Těsnění U-10

- > pro skleněnou výplň je potřeba doplnit hliníkový rám o těsnění o tloušťce 4 / 6 mm

TLOUŠŤKA (MM)	BARVA	KÓD
4	transparentní	769586
	černá	769589
6	transparentní	769591
	černá	769590

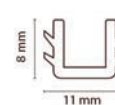

4.3 INTERIÉROVÉ DVEŘE POSUVNÉ

EKONOM



- > základní systém pro posuvné interiérové dveře
- > kování s kuličkovými ložisky

- > tloušťka výplně 16-40 mm
- > nosnost max. 40 kg
- > možnost regulace ± 3,5 mm

Sada pro 1 křídlo obsahuje:

- > 2x horní vozík POP-075, 2x montážní úchyt na panel PBP-075
- > 2x doraz KP-075, 2 x bílý vodící trn AO-075
- > sadu je nutno doplnit o horní vedení K-075 s příslušenstvím



MONTÁŽNÍ
NÁVOD

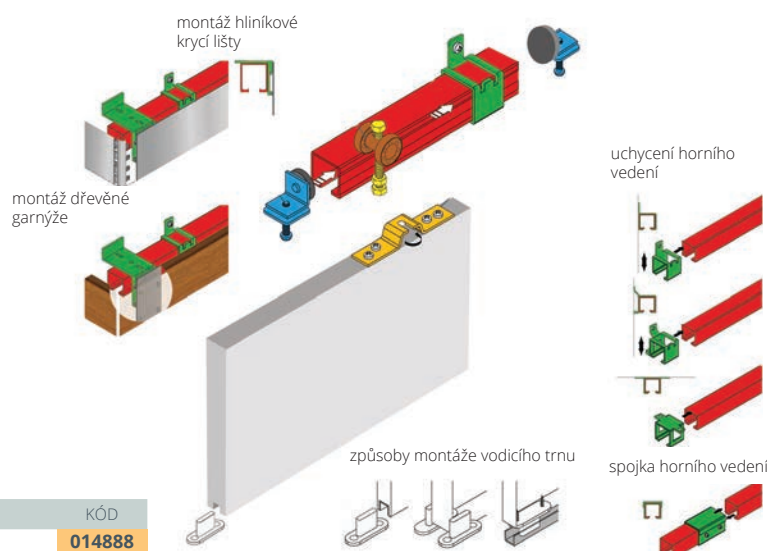

PRODUKT KÓD
EKONOM 014888

DOPORUČENÉ PRODUKTY A PŘÍSLUŠENSTVÍ

Horní vedení K-075

- > nepohledové (vhodné zakrýt garnýží či krycí lištou)
- > materiál: hliník

DÉLKA (M)	KÓD
2	034908
3	042063
4	034486
6	035210

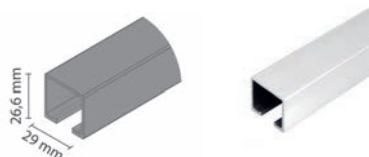

Vodící lišta C-10

- > vodící lišta pro vodící trn na dveřní křídlo
- > materiál: hliník

DÉLKA (M)	KÓD
2	043137
3	044657
4	042516
6	044483

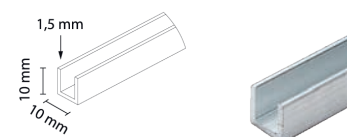

Krycí lišta horního vedení K-075

- > materiál: hliník

DÉLKA (M)	KÓD
2	357737
3	211398
4	211306



Uchycení krycí lišty

PRODUKT	PROVEDENÍ	KÓD
držák krycí lišty (plast)	stropní	289088
	nástěnný	211307
adaptér pro dřevěné krycí lišty (hliník)		846844
rohový spoj krycí lišty (plast)		372560

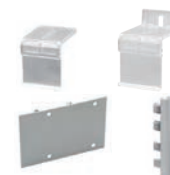

Uchycení horního vedení K-075

- > váha křídla ≤ 40 kg = rozestup 50 cm
- > váha křídla > 40 kg, max. 100 kg = rozestup 25 cm

TYP	PRODUKT	ARETACE	DISTANČNÍ	KÓD
nástěnný	SKU-M5	ANO	NE	625575
	SKU-075	NE	NE	014911
	SKL-M5	ANO	ANO	625574
	SKL-075	NE	ANO	104506
stropní	KK-075	NE	NE	014909



Spodní vodítko AO-075

BARVA	KÓD
hnědá	393437
bílá	043659
černá	790041

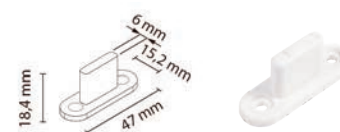

Spodní vodítko AO

- > konstruováno k upevnění na stěnu
- > možnost regulace
- > minimalizace tření při pohybu dveří
- > materiál: ocel, plast

PRODUKT	KÓD
vodítko AO	894791

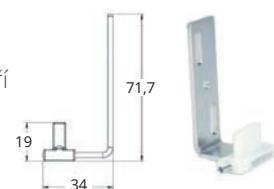

Spojka horního vedení K-075

PRODUKT	KÓD
spojka LKU-075	014904



STANDARD

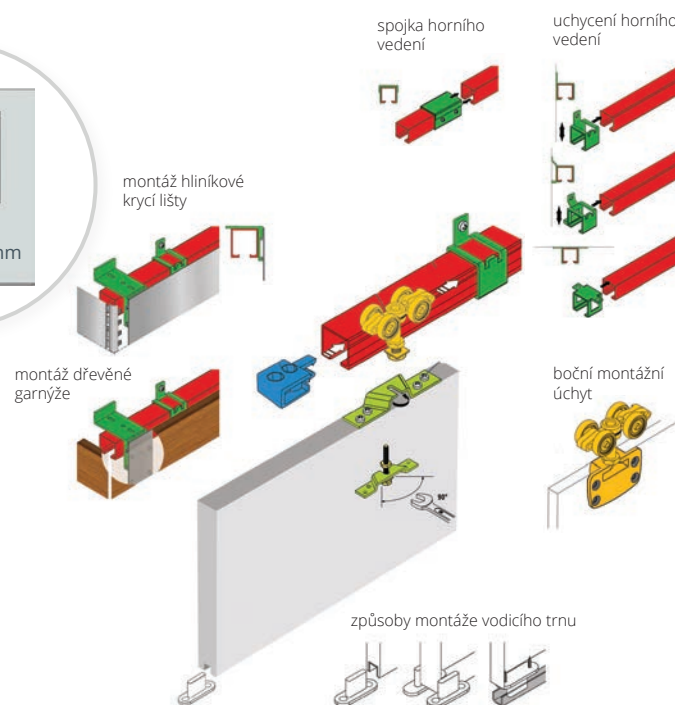

- > systém pro posuvné interiérové dveře
- > kování s kuličkovými ložisky
- > **tloušťka výplně** 18-40 mm
- > nosnost max. 100 kg
- > možnost regulace ± 3,5 mm

Sada pro 1 křídlo obsahuje:

- > 2x horní vozík MP-100,
- > 2x montážní úchyt na panel PBP-075
- > 2x doraz KPZ-075
- > 2x bílý vodící trn AO-075
- > sadu je nutno doplnit o horní vedení K-075 s příslušenstvím

PRODUKT	KÓD
STANDARD	014893



MONTÁŽNÍ NÁVODY

SYNCHRONIK

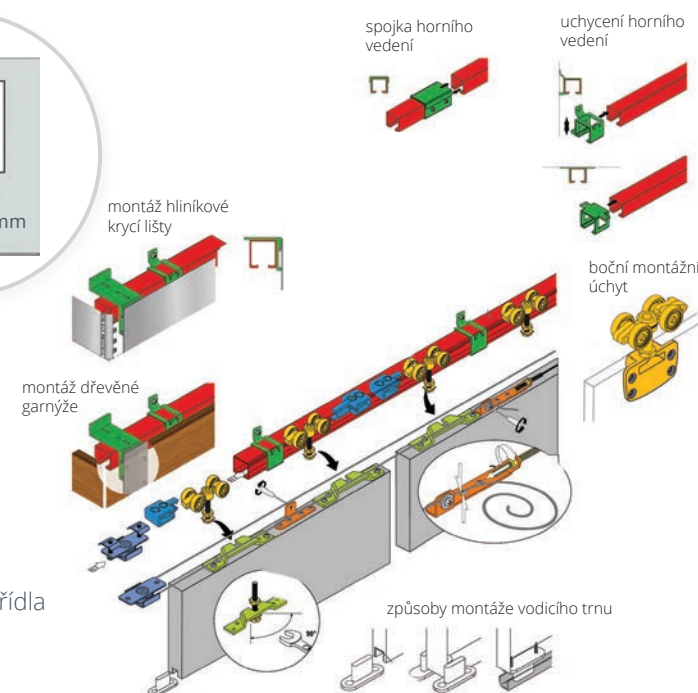

- > systém pro posuvné interiérové dveře pro 2 synchronizovaná křídla
- > kování s kuličkovými ložisky
- > **tloušťka výplně** 18 mm až 40 mm
- > nosnost 1 křídla max. 100 kg.

Sada pro 2 synchronizovaná křídla obsahuje:

- > 2x sada kování STANDARD
- > 1x sada kování pro synchronizaci
- > 8 metrů synchronizační lanka
- > sadu je nutno doplnit o horní vedení K-075 s příslušenstvím

PRODUKT	KÓD
SYNCHRONIK	014881



MONTÁŽNÍ NÁVODY

4.3 LAGUNA – INTERIÉROVÉ DVEŘE POSUVNÉ

4 POSUVNÉ SYSTÉMY

Laguna

DOPORUČENÉ PRODUKTY A PŘÍSLUŠENSTVÍ pro STANDARD a SYNCHRONIK

Horní vedení K-075

- > nepohledové (vhodné zakrýt garnýží či krycí lištou)
- > materiál: hliník

DÉLKA (M)	KÓD
2	034908
3	042063
4	034486
6	035210

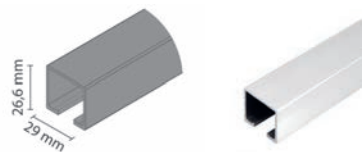

Vodící lišta C-10

- > vodící lišta pro vodící trn na dveřní křídlo
- > materiál: hliník

DÉLKA (M)	KÓD
2	043137
3	044657
4	042516
6	044483

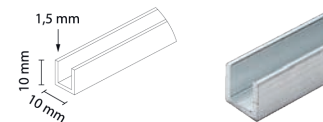

Krycí lišta horního vedení K-075

- > materiál: hliník

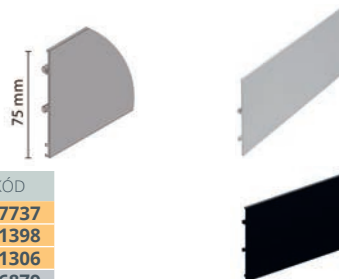

	DÉLKA (M)	KÓD
hliník	2	357737
	3	211398
	4	211306
	2	906879
černá	3	906880
	4	906881

Uchycení krycí lišty



PRODUKT	PROVEDENÍ	MATERIÁL	KÓD
držák krycí lišty	stropní	plast	289088
	nástěnný	plast	211307
adaptér pro dřevěné krycí lišty		hliník	846844
rohový spoj krycí lišty		plast	372560
rohový spoj krycí lišty (černý)		plast	906882

Uchycení horního vedení K-075

- > váha křídla ≤ 40 kg = rozestup 50 cm
- > váha křídla > 40 kg, max. 100 kg = rozestup 25 cm
- > materiál: ocel



TYP	PRODUKT	ARETACE	DISTANČNÍ	KÓD
nástěnný	SKU-M5	ANO	NE	625575
	SKU-075	NE	NE	014911
	SKL-M5	ANO	ANO	625574
	SKL-075	NE	ANO	104506
stropní	KK-075	NE	NE	014909

Tlumič dovírání

- > montáž na horní vozík pomocí čepu
- > nosnost: 50 kg



TIP Pro lepší ochranu před mechanickým poškozením tlumiče, doporučujeme společně nainstalovat také doraz (kód 382771).

PRODUKT	KÓD
tlumič	789032

Boční montážní úchyt PBB-075

- > montážní úchyt PBP-075 (horní) lze zaměnit za montážní úchyt PBB-075 (boční)
- > materiál: zinek + hliník

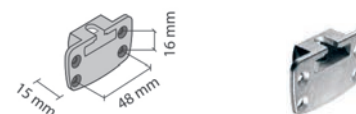

PRODUKT	KÓD
montážní úchyt	038375

INFO Možnost volby i jiných barevných odstínů, například bílá mat, bílá lesk a nebo také černá lesk, černá industrial. Pro více informací kontaktujte naše obchodní oddělení.

Spojka horního vedení K-075

- > materiál: ocel

PRODUKT	KÓD
spojka LKU-075	014904



Spodní vodítko AO-075

- > materiál: plast

BARVA	KÓD
hnědá	393437
bílá	043659
černá	790041

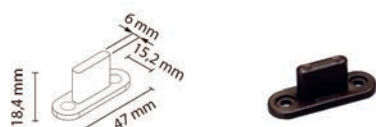

Spodní vodítko AO

- > konstruováno k upevnění na stěnu
- > možnost regulace
- > minimalizace tření při pohybu dveří
- > materiál: ocel, plast

PRODUKT	KÓD
vodítko AO	894791

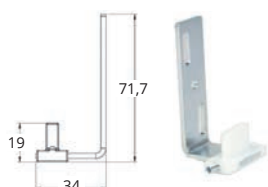

SUSPEND 10

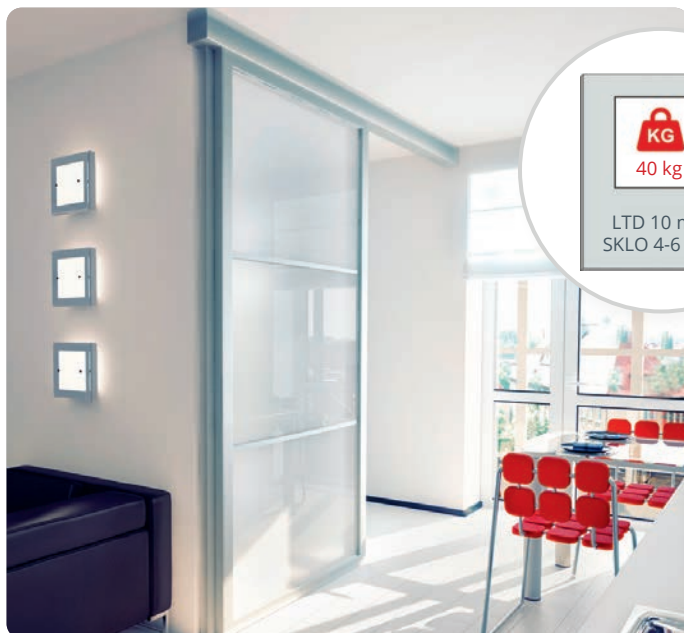

KG
40 kg
LTD 10 mm
SKLO 4-6 mm

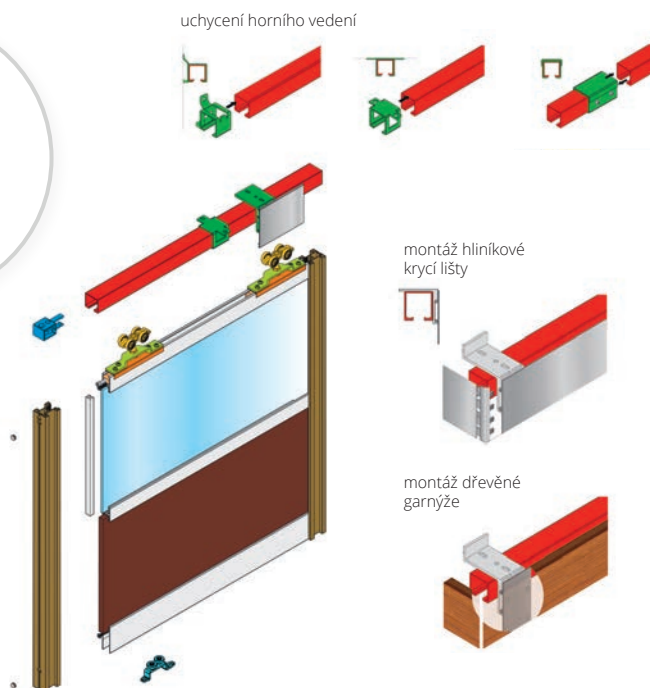

- > systém pro posuvné interiérové dveře s hliníkovým rámem vhodné pro skleněnou výplň
- > kování s kuličkovými ložisky

- > **tloušťka výplně** LTD 10 mm, sklo 4/6 mm
- > nosnost max. 40 kg
- > možnost regulace $\pm 3,5$ mm

Sada pro 1 křídlo obsahuje:

- > 2x horní vozík MP-100
- > 2x montážní úchyt na panel PBP-075 pro horní vozík
- > 2x doraz KPZ-075
- > 1x dolní vodičko AOT TWIN AO-075
- > 2x sada adaptéru SUSPEND 10
- > sadu je nutno doplnit o horní vedení K-075 s příslušenstvím. Sadu kování SUSPEND 10 je nutné rovněž doplnit o komponenty (profily) hliníkového rámu



MONTÁŽNÍ NÁVODY

PRODUKT	KÓD
SUSPEND 10	393424

KOMPONENTY PRO RÁM DVEŘÍ

Horní rám TWIN

- > horní vodorovný rámový profil
- > pro výplň LTD o šířce 10 mm nebo sklo 4 / 6 mm (pro výplň sklo je nutno doplnit těsnicí profil U-10)
- > materiál: hliník

DÉLKA (M)	KÓD
2	790018
3	568934

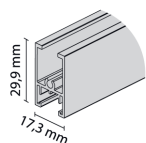

Dolní rám TWIN

- > dolní vodorovný rámový profil
- > pro výplň LTD o šířce 10 mm nebo sklo 4 / 6 mm (pro výplň sklo je nutno doplnit těsnicí profil U-10)
- > materiál: hliník

DÉLKA (M)	KÓD
2	790017
3	568935

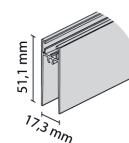

Spojovací profil TWIN

- > středový vodorovný spojovací profil
- > umožňuje rozdělení křídla na více částí nebo užití různých typů výplní
- > pro výplň LTD o šířce 10 mm nebo sklo 4 / 6 mm (pro výplň sklo je nutno doplnit těsnicí profil U-10)
- > materiál: hliník

DÉLKA (M)	KÓD
2	789996
3	568936

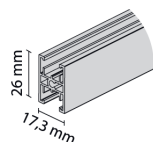

Úchytová lišta TWIN

- > lištu lze doplnit o:
 - úzký dorazový kartáček k nasunutí
 - těsnicí profil U-10 pro skleněné výplně 4 nebo 6 mm
- > materiál: hliník
- > délka: 2,7 m

BÁRVA	KÓD
hliník	571507

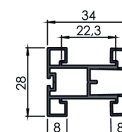

4.3 LAGUNA – INTERIÉROVÉ DVEŘE POSUVNÉ

4 POSUVNÉ SYSTÉMY

Laguna

Úchyťová lišta TWIN LAMBDA

- > lze doplnit o úzký dorazový kartáček k nasunutí
- > materiál: hliník
- > délka: 2,7 m

BARVA	KÓD
hliník	568933

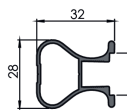

Těsnění U-10

- > pro skleněnou výplň je potřeba doplnit hliníkový rám o těsnění o tloušťce 4 / 6 mm

TLOUŠŤKA (MM)	BARVA	KÓD
4	transparentní	769586
	černá	769589
6	transparentní	769591
	černá	769590



DOPORUČENÉ PRODUKTY A PŘÍSLUŠENSTVÍ

Horní vedení K-075

- > nepohledové (vhodné zakrýt garnýží či krycí lištou)
- > materiál: hliník

DÉLKA (M)	KÓD
2	034908
3	042063
4	034486
6	035210

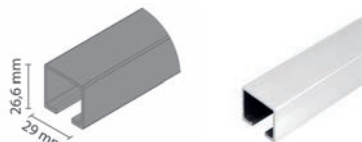

Uchycení horního vedení K-075

- > váha křídla ≤ 40 kg = rozestup 50 cm
- > váha křídla > 40 kg, max. 100 kg = rozestup 25 cm
- > materiál: ocel



Krycí lišta horního vedení K-075

- > materiál: hliník

	DÉLKA (M)	KÓD
hliník	2	357737
	3	211398
	4	211306
černá	2	906879
	3	906880
	4	906881

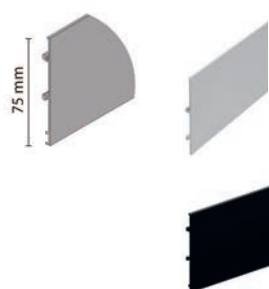

TYP	PRODUKT	ARETACE	DISTANČNÍ	KÓD
nástěnný	SKL-M5	ANO	ANO	625574
	SKL-075	NE	ANO	104506
stropní	KK-075	NE	NE	014909

Spojka horního vedení

- > materiál: ocel

PRODUKT	KÓD
spojka LKU-075	014904



Uchycení krycí lišty



PRODUKT	PROVEDENÍ	MATERIÁL	KÓD
držák krycí lišty	stropní	plast	289088
	nástěnný		211307
adaptér pro dřevěné krycí lišty		hliník	846844
rohový spoj krycí lišty		plast	372560
rohový spoj krycí lišty (černý)		plast	906882

Tlumič dovírání

- > montáž na horní vozík pomocí čepu
- > nosnost: 50 kg



PRODUKT	KÓD
tlumič	789032



Pro lepší ochranu před mechanickým poškozením tlumiče, doporučujeme společně nainstalovat také doraz (kód 382771).



Systém SUSPEND 10 je dostupný také v jiných barevných provedeních.

V případě zájmu kontaktujte naše obchodní oddělení.

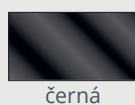
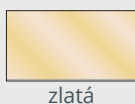
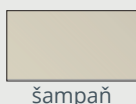
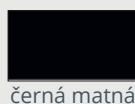
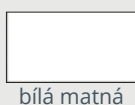
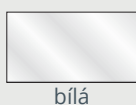
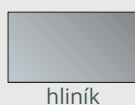

SUSPEND 18

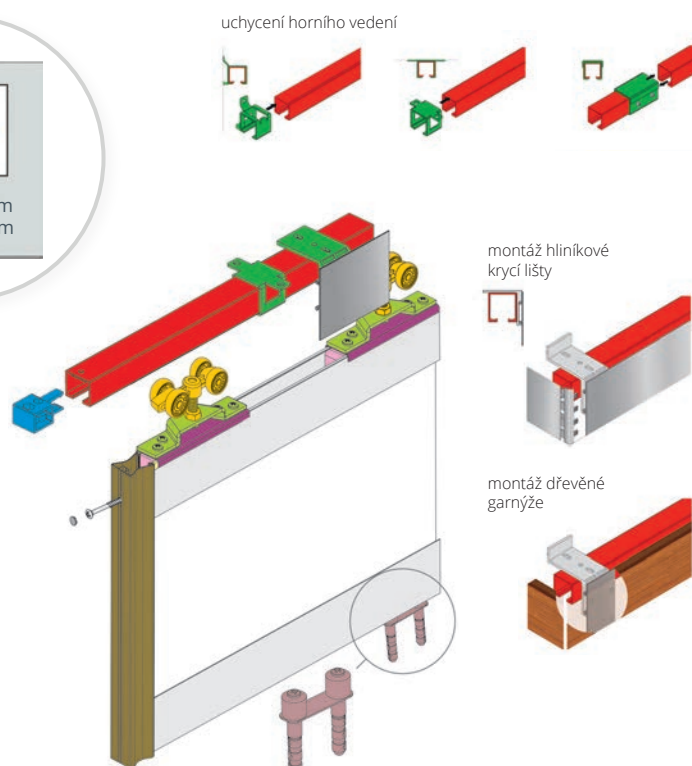

- > systém pro posuvné interiérové dveře s hliníkovým rámem
- > kování s kuličkovými ložisky

> **tloušťka výplně** LTD 18 mm, sklo 4 mm
> nosnost max. 50 kg

Sada pro 1 křídlo obsahuje:

- > 2x horní vozík MP-100
- > 2x montážní úchyt na panel PBP-075 pro horní vozík
- > 2x doraz KPZ-075
- > 1x dolní vodítko
- > 2x sada adaptér SUSPEND 18
- > sadu je nutno doplnit o horní vedení K-075 s příslušenstvím
- > sadu kování SUSPEND 18 je nutné rovněž doplnit o komponenty pro rám dveří



MONTÁŽNÍ NÁVOD

PRODUKT	KÓD
SUSPEND 18	393425

KOMPONENTY PRO RÁM DVEŘÍ

Horní / Dolní rám RAMA

- > horní a dolní vodorovný rámový profil
- > pro výplň LTD 18 mm nebo sklo 4 mm
- > pro výplň sklo 4 mm nutno doplnit o těsnící profil U-18 GLASS
- > materiál: hliník

DÉLKA (M)	KÓD
2	037116
3	043692
4	166058

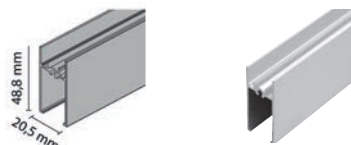

Spojovací profil RAMA

- > umožňuje rozdělení křídla na více částí a užití různých typů výplní (LTD, sklo)
- > materiál: hliník

DÉLKA (M)	KÓD
2	037643
3	034995
4	462102

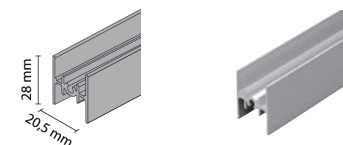

Klín na sklo

- > klín pro zajištění skleněné výplně

TLOUŠŤKA VÝPLNĚ (MM)	KÓD
18	225256

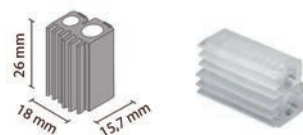

Těsnění U-18 Glass

- > pro skleněnou výplň o tloušťce 4 mm
- > pro pevný a bezpečný spoj skleněné výplně a rámového nebo spojovacího profilu RAMA
- > zabraňuje usazování prachu v rámech
- > určen pro horní / dolní rám RAMA a spojovací profil RAMA

PRODUKT	KÓD
těsnění	758296

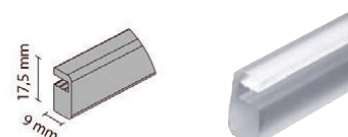

4.3 LAGUNA – INTERIÉROVÉ DVEŘE POSUVNÉ

4 POSUVNÉ SYSTÉMY

Laguna

Úchytová lišta INTERO

- > oboustranný profil - obě strany jsou pohledové
- > úchytovou lištu lze doplnit o úzký dorazový kartáček k nalepení
- > materiál: hliník
- > délka: 2,7 m

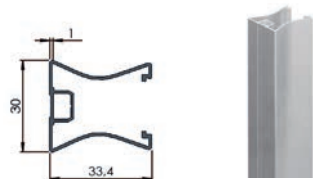

BARVA	KÓD
hliník	032439



Pro úchytovou lištu INTERO a SUSPEND 18 doporučujeme skleněnou výplň 4 mm + 4 mm z každé strany, aby dveře vypadaly z obou stran pohledově stejné.

Horní vedení K-075

- > nepohledové (vhodné zakrýt garnýží či krycí lištou)
- > materiál: hliník

DÉLKA (M)	KÓD
2	034908
3	042063
4	034486
6	035210

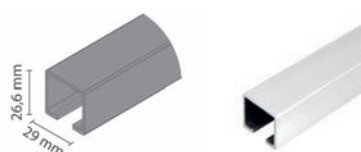

Krycí lišta horního vedení K-075

- > materiál: hliník

DÉLKA (M)	KÓD
2	357737
3	211398
4	211306



Uchycení krycí lišty



PRODUKT	PROVEDENÍ	MATERIÁL	KÓD
držák krycí lišty	stropní	plast	289088
	nástěnný	plast	211307
adaptér pro dřevěné krycí lišty		hliník	846844
rohový spoj krycí lišty		plast	372560

DOPORUČENÉ PRODUKTY A PŘÍSLUŠENSTVÍ

Uchycení horního vedení K-075

- > váha křídla ≤ 40 kg = rozestup 50 cm
- > váha křídla > 40 kg, max. 100 kg = rozestup 25 cm
- > materiál: ocel



TYP	PRODUKT	ARETACE	DISTANČNÍ	KÓD
nástěnný	SKL-M5	ANO	ANO	625574
	SKL-075	NE	ANO	104506
stropní	KK-075	NE	NE	014909

Spojka horního vedení

- > materiál: ocel

PRODUKT	KÓD
spojka LKU-075	014904



Tlumič dovírání

- > montáž na horní vozík pomocí čepu
- > nosnost: 50 kg



Pro lepší ochranu před mechanickým poškozením tlumiče, doporučujeme společně nainstalovat také doraz (kód 382771).



Systém SUSPEND 18 je dostupný také v jiných barevných provedeních.

V případě zájmu kontaktujte naše obchodní oddělení.

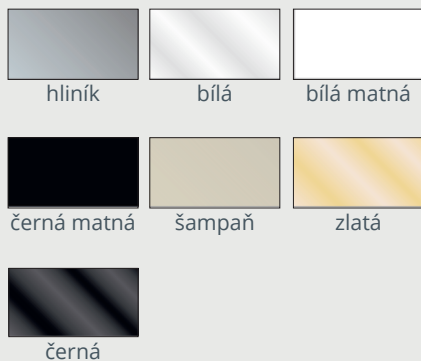

4.4 INTERIÉROVÉ DVEŘE SKLÁDANÉ

STANFOLD



MONTÁŽNÍ
NÁVOD

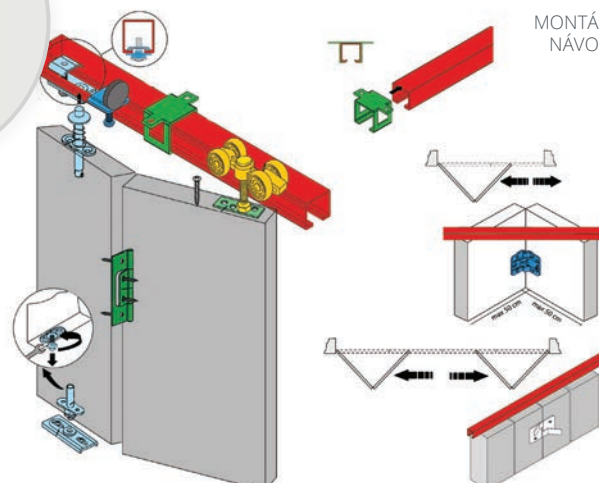

4

- > systém pro skládané interiérové dveře STANFOLD
- > kování s kuličkovými ložisky
- > možnost 2 nebo 4 křídel

- > **tloušťka výplně** LTD 18-40 mm
- > šířka dveří max. 2x 500 mm
- > nosnost 1 dveří max. 2x 20 kg

PRODUKT	KÓD
STANFOLD	015015

Sada pro 2 skládaná křídla obsahuje:

- > 1x horní vozík MPF-075
- > 1x úchyt desky k hornímu vozíku PBP-075 M8
- > 1x horní uchycení čepu
- > 1x horní čep
- > 1x dolní uchycení čepu
- > 1x dolní čep
- > 3x středový závěs v provedení chrom (možno zaměnit za středový závěs mosaz nebo LUX)

- > sadu je nutno doplnit o horní vedení K-075 s příslušenstvím

DOPORUČENÉ PRODUKTY A PŘÍSLUŠENSTVÍ

Horní vedení K-075

- > nepohledové (vhodné zakrýt garnýží či krycí lištou)
- > materiál: hliník

DÉLKA (M)	KÓD
2	034908
3	042063
4	034486
6	035210

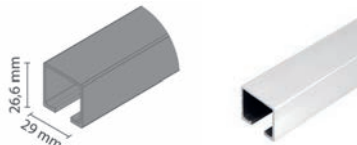

Stropní uchycení horního vedení K-075

- > rozestupy úchytů:
 - váha křídla ≤ 40 kg = rozestup 50 cm
 - váha křídla > 40 kg, max. 100 kg = rozestup 25 cm
- > materiál: ocel

PRODUKT	KÓD
stropní úchyt	014909

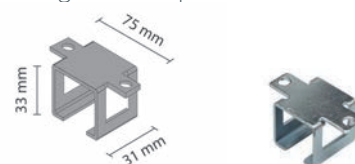

Středový závěs

- > provedení běžný závěs nebo závěs LUX
- > středový závěs LUX zabraňuje samovolnému otevření dveří

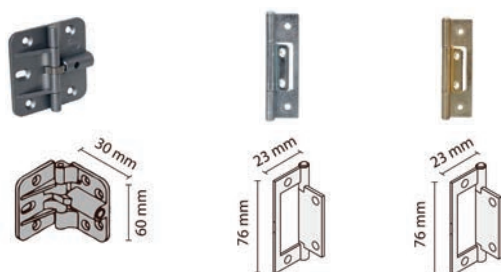

PROVEDENÍ	BARVA	MATERIÁL	KÓD
závěs LUX	hliník	zinek + hliník	029418
závěs	chrom	ocel	195824
	mosaz	ocel	036651

Blokace uzavřené pozice

- > pro 4křídlovou verzi je doporučeno použít 2 ks blokace uzavřené pozice

PRODUKT	KÓD
blokace pozice	038384



Koncový doraz KP-075

PRODUKT	KÓD
koncový doraz	382771

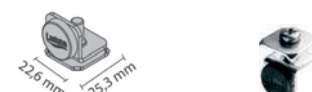

4.5 SKLÁDANÉ DVEŘNÍ SYSTÉMY PRO SKŘÍNĚ

SLIDE



MONTÁŽNÍ NÁVODY

- > systém pro skládané dveře šatních skříní
- > možnost 2 nebo 4 křídel
- > typ: naložený nebo vložený
- > provedení: horní vedení, horní + dolní vedení

- > tloušťka výplně LTD 16-18 mm
- > šířka dveří max. 2x 600 mm
- > nosnost 1 dveří max. 2x 15 kg

Sada pro 2 skládaná křídla obsahuje:

- > kování pro horní / horní + dolní vedení (dle typu sady)
- > doraz KP-075
- > 4x středový závěs Slide

Poznámka:

- > pro 4křídlovou verzi je navíc v sadě 2 ks blokace uzavřené pozice a všechno kování je 2x
- > boční závěs není součástí balení

K sadě je nutno dokoupit:

- > horní vedení K-075
- > dolní vedení SLIDE (pouze v případě vedení horní + dolní)
- > min. 2 ks závěsu ke spojení dveří s bočnicí korpusu

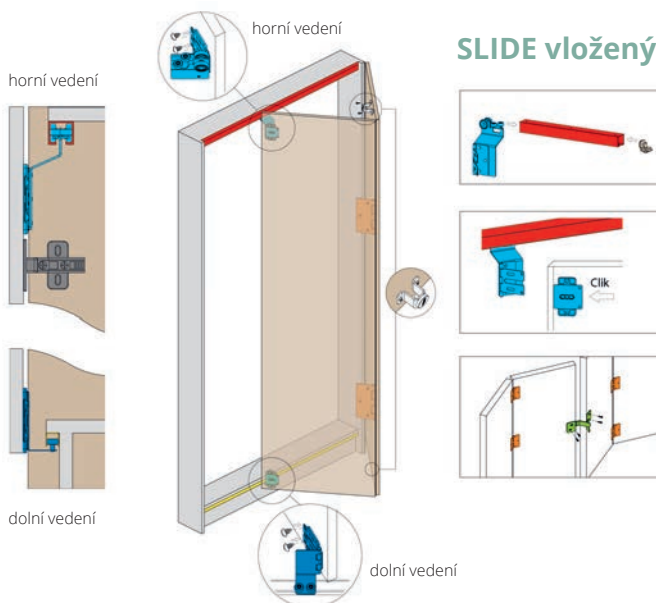

SLIDE vložený

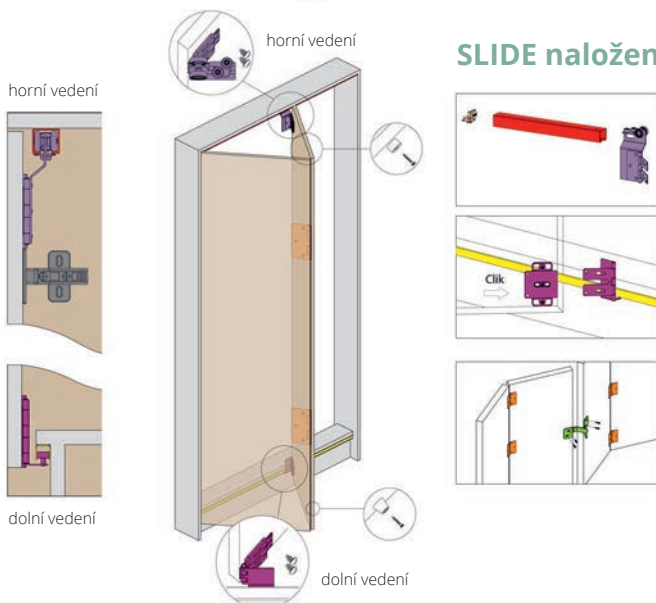

SLIDE naložený

TYP	PROVEDENÍ	POČET KŘÍDEL	PROVEDENÍ	KÓD
naložený	horní + dolní	2	L	771601
		2	P	771600
	4	L+P	771602	
	horní	2	L	771598
		2	P	771597
	4	L+P	771599	
vložený	horní + dolní	2	L	771607
		2	P	771606
	4	L+P	771608	
	horní	2	L	771604
		2	P	771603
	4	L+P	771605	

DOPORUČENÉ PRODUKTY A PŘÍSLUŠENSTVÍ

Horní vedení K-075

- > materiál: hliník

DÉLKA (M)	KÓD
2	034908
3	042063

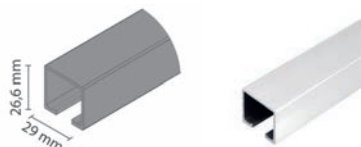

Dolní vedení SLIDE

- > materiál: hliník

DÉLKA (M)	KÓD
1,5	771609
2,5	771610

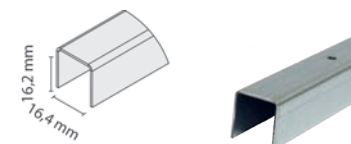

BIFOLD

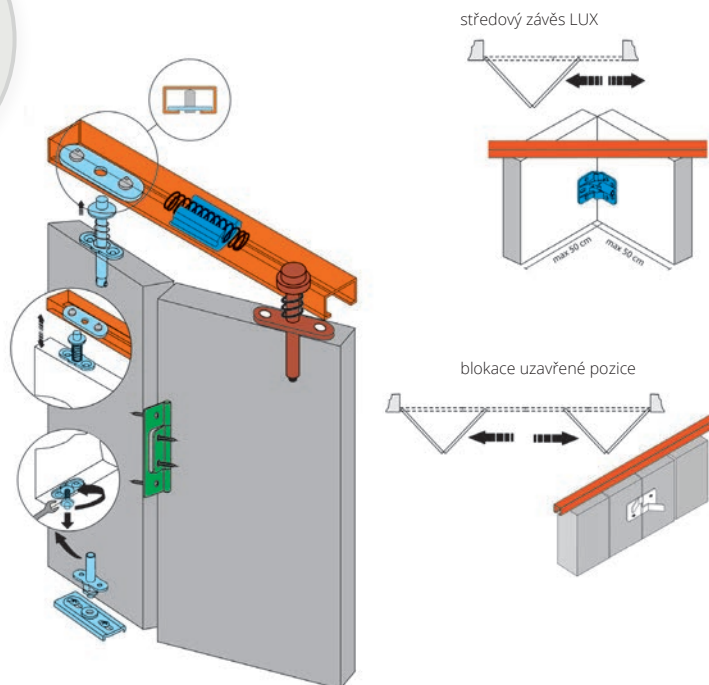

- > systém pro skládané dveře šatních skříní s horním vedením
- > možnost 2 nebo 4 křídla

- > tloušťka výplně LTD 16-40 mm
- > šířka dveří max. 2x 500 mm
- > nosnost 1 dveří max. 2x 15 kg

Sada pro 2 skládaná křídla obsahuje:

- > 1x horní vodič BIFOLD
- > 1x horní čep BIFOLD
- > 1x horní uchycení čepu BIFOLD
- > 1x dolní čep BIFOLD
- > 1x dolní uchycení čepu BIFOLD
- > 1x tlumič BIFOLD
- > 3x středový závěs v provedení chrom (možno zaměnit za středový závěs mosaz nebo LUX)
- > sadu je nutno doplnit o horní vedení K-015



MONTÁŽNÍ NÁVOD

PRODUKT	KÓD
BIFOLD	790040

DOPORUČENÉ PRODUKTY A PŘÍSLUŠENSTVÍ

Horní vedení K-015

- > materiál: hliník

DĚLKA (M)	KÓD
2	044100
3	097272

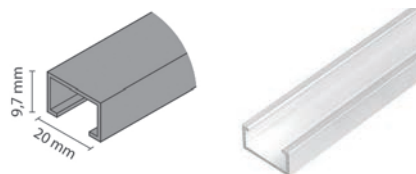

Blokace uzavřené pozice

- > pro 4křídlovou verzi je doporučeno použít 2 ks blokace uzavřené pozice

PRODUKT	KÓD
blokace pozice	038384



Středový závěs

- > provedení běžný závěs nebo závěs LUX
- > středový závěs LUX zabraňuje samovolnému otevření dveří

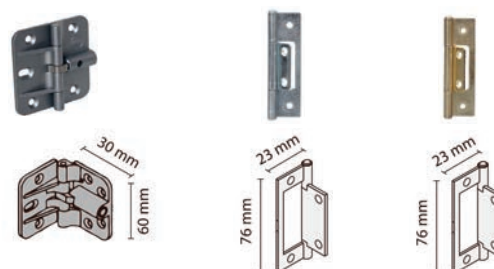

PROVEDENÍ	BARVA	MATERIÁL	KÓD
závěs LUX	hliník	zinek + hliník	029418
závěs	chrom	ocel	195824
závěs	mosaz	ocel	036651

4.6 POSUVNÉ DVEŘNÍ SYSTÉMY PRO SKŘÍNĚ

UNIFUTURE II

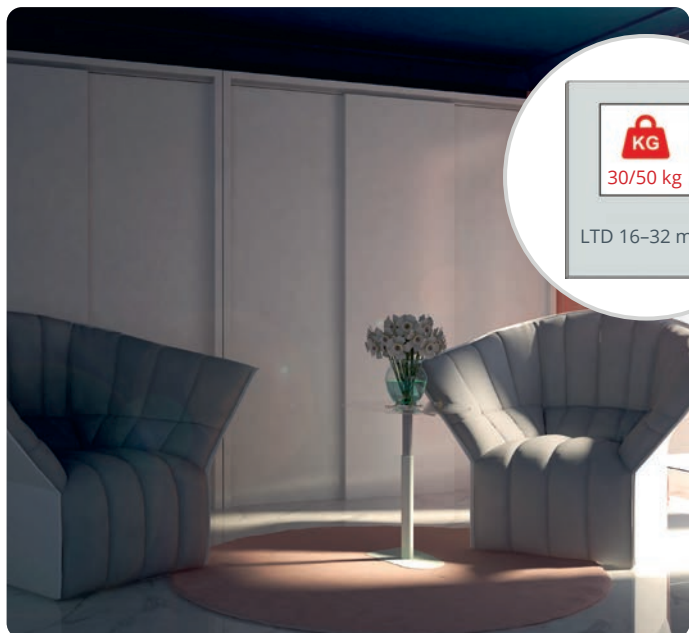

nosnost 30 kg

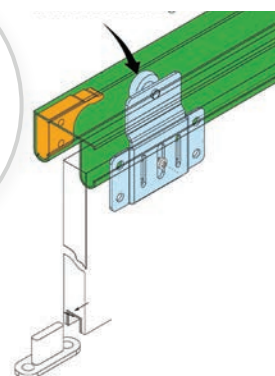

nosnost 50 kg

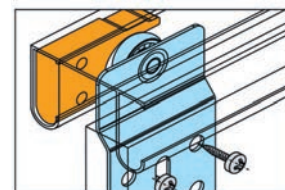
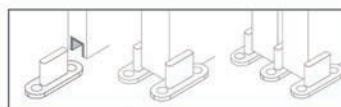
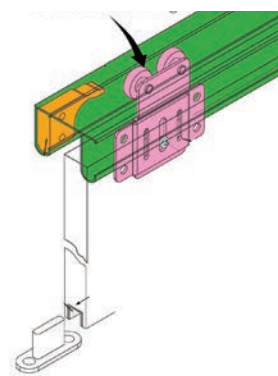

- > tloušťka výplně LTD 16 - 32 mm
- > výškově stavitelné ±3 mm
- > nosnost max. 30 nebo 50 kg

Sada pro 2 křídla obsahuje:

- > 2x horní kování přední
- > 2x horní kování zadní
- > 2x doraz
- > 3x vodičí trn AO-075
- > u verze pro 3 křídla je v sadě navíc 2x zadní kování a 3x vodičí trn AO-075
- > sadu je nutno doplnit o horní vedení K-050 a lištu k zafrézování C-10



MONTÁŽNÍ NÁVOD

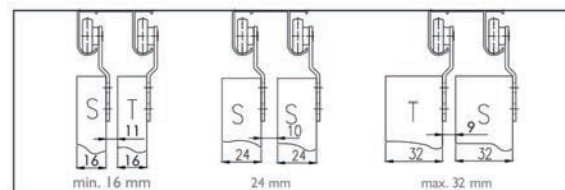

NOSNOST (KG)	POČET KŘÍDEL	KÓD
30	2	693282
30	3	693283
50	2	693284
50	3	693285

DOPORUČENÉ PRODUKTY A PŘÍSLUŠENSTVÍ

Horní vedení K-050

- > materiál: hliník

DĚLKA (M)	KÓD
2	040634
3	044092
4	041422

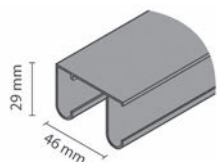

Vodičí lišta C-10

- > vodičí lišta pro vodičí trn na dveřní křídlo
- > materiál: hliník

DĚLKA (M)	KÓD
2	043137
3	044657
4	042516

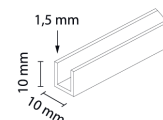

SUPERIOR PLUS / SUPERIOR PRO R

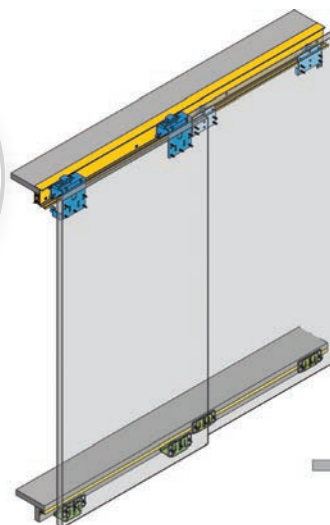

zabezpečení proti vypadnutí křídla

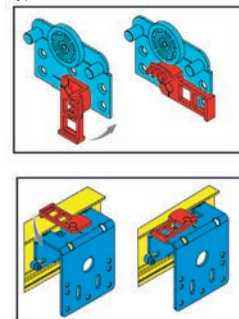

dolní příchyt EASY

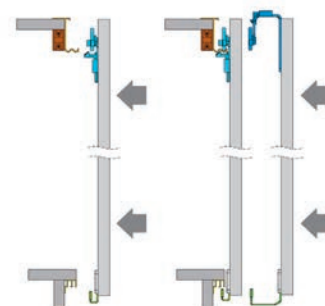
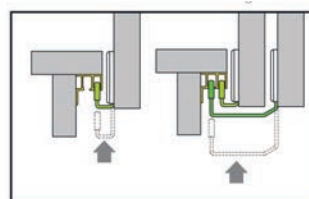

- > systém pro posuvné **naložené dveře** šatních skříní
- > provedení: zaměnitelná křídla

- > **tloušťka výplně** LTD 16-18 mm
- > nosnost max. 60 kg
- > provedení:
 - SUPERIOR PLUS bez možnosti výškové regulace
 - SUPERIOR PRO R horní kování umožňuje výškovou regulaci ± 3 mm

Sada pro 2 (3) zaměnitelná křídla obsahuje:

- > 2x horní kování pro přední křídlo
- > 2x (4x) horní kování pro zadní křídlo
- > 2x vyztužení horního vedení
- > 2x horní doraz (pouze SUPERIOR R) a 2x dolní doraz
- > 2x dolní vodič pro přední křídlo
- > 2x (4x) dolní vodič pro zadní křídlo
- > 4x (6x) dolní příchyt EASY
- > u verze pro 3 křídla je v sadě navíc 2x zarážka středových dveří

- > sadu je nutno doplnit o horní vedení K-022 a dolní vedení AOF-030 pro SUPERIOR PLUS a dolní vedení AOF-019 pro SUPERIOR PRO R
- > pro SUPERIOR doporučujeme úchytnou lištu SIMA

PRODUKT	POČET KŘÍDEL	KÓD
SUPERIOR PLUS	2	526337
	3	526338
SUPERIOR PRO R	2	847291
	3	906976

SUPERIOR PLUS

SUPERIOR PRO R



MONTÁŽNÍ VIDEO



MONTÁŽNÍ NÁVOD



MONTÁŽNÍ NÁVOD

DOPORUČENÉ PRODUKTY A PŘÍSLUŠENSTVÍ pro SUPERIOR PLUS a SUPERIOR PRO R

Úchytná lišta SIMA

- > lze využít pro křídla se zaměnitelnými dveřmi (úchytná lišta je v jedné linii s dveřmi)
- > do pohledové strany lze zasunout ABS o tloušťce 1 mm
- > pro LTD o tloušťce 18 mm
- > materiál: hliník
- > délka: 2,7 m

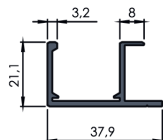

PRODUKT	KÓD
SIMA	548475

Tlumič dovírání

- > sada 2 křídla
- > nosnost max. 60 kg pro vnitřní dveře, 80 kg pro vnější dveře
- > levé křídlo je tlumeno pouze vlevo a pravé pouze vpravo, tlumení nefunguje na obou stranách!!!



PRODUKT	KÓD
tlumič	554589

Horní vedení K-022

- > materiál: hliník

DÉLKA (M)	KÓD
2	526346
3	526347

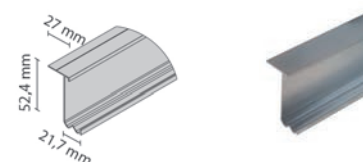

Dolní vedení AOF-030

- > materiál: hliník
- > pro SUPERIOR PLUS

DÉLKA (M)	KÓD
2	526348
3	526349

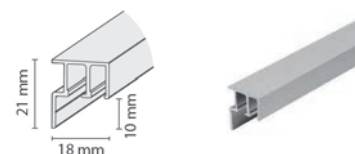

Dolní vedení AOF-019

- > materiál: hliník
- > pro SUPERIOR PRO R

DÉLKA (M)	KÓD
2	384396
3	384397

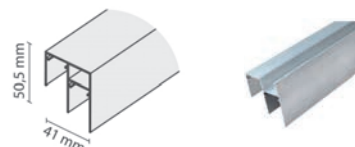

SIMPLE

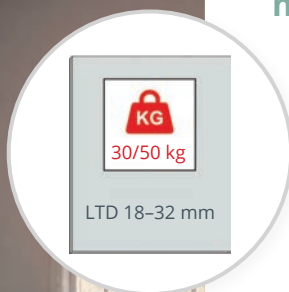
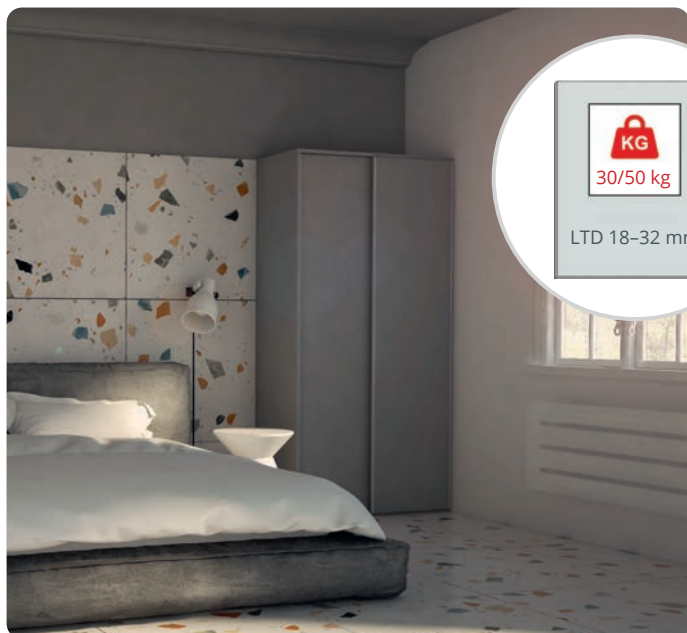

nosnost 30 kg

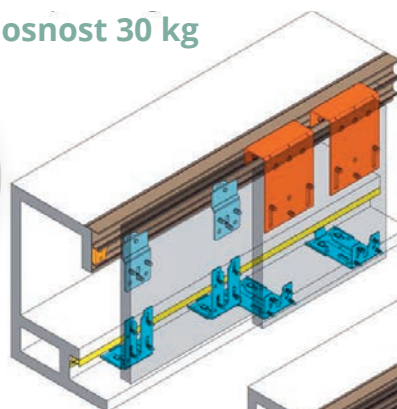

nosnost 50 kg

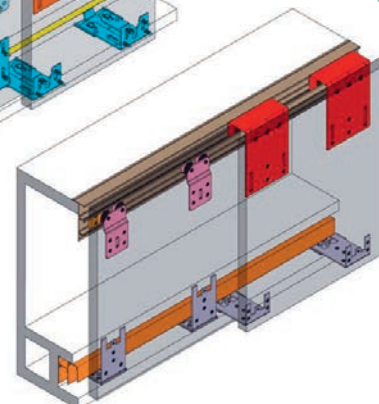

umístění kování v dolním vedení
nosnost 50 kg

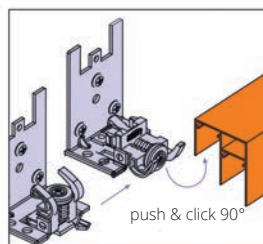

MONTÁŽNÍ
NÁVODY

- > systém kování pro posuvné **naložené dveře**
- > provedení: zaměnitelná křídla
- > **tloušťka výplně** LTD 18-32 mm
- > nosnost max. dle provedení 30 / 50 kg
- > **horní kování umožňuje výškovou regulaci ±3 mm**

Sada pro 2 (3) zaměnitelná křídla obsahuje:

- > 2x horní kování pro přední křídlo
- > 2x (4x) horní kování pro zadní křídlo
- > 2x doraz
- > 2x dolní vodič pro přední křídlo
- > 2x (4x) dolní vodič pro zadní křídlo
- > sadu je nutno doplnit o horní vedení K-051 a dolní vedení AOF-050

NOSNOST (5G)	POČET KŘÍDEL	KÓD
30	2	014944
	3	906945
50	2	039093
	3	413181

DOPORUČENÉ PRODUKTY A PŘÍSLUŠENSTVÍ

Horní vedení K-051

- > materiál: hliník

DÉLKA (M)	KÓD
2	044660
3	036776

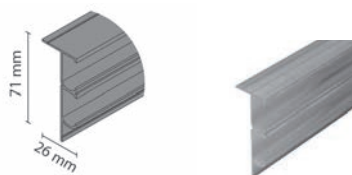

Dolní vedení AOF-050

- > nosnost 30 kg a 50 kg
- > materiál: hliník

DÉLKA (M)	KÓD
2	042305
3	038965

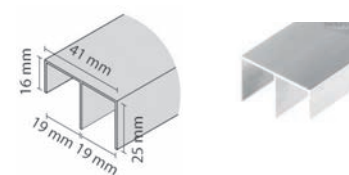

FAST R / FAST S RAM

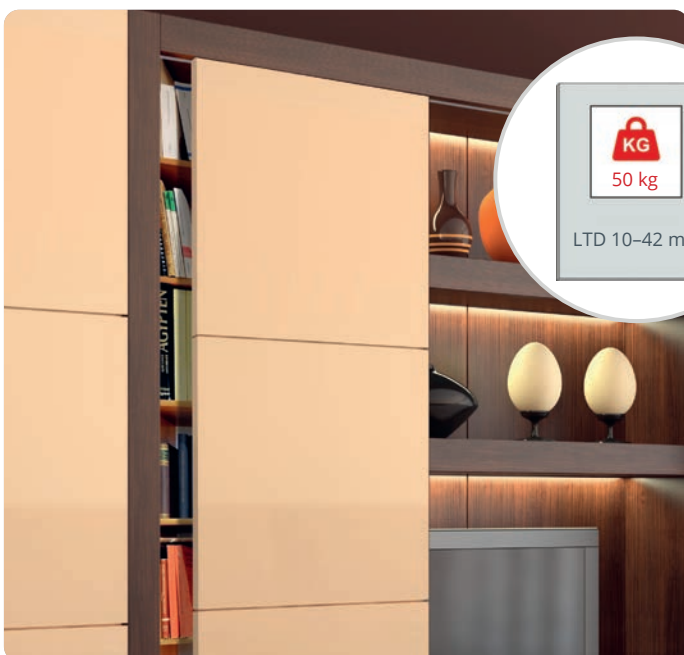

FAST R 50 KG

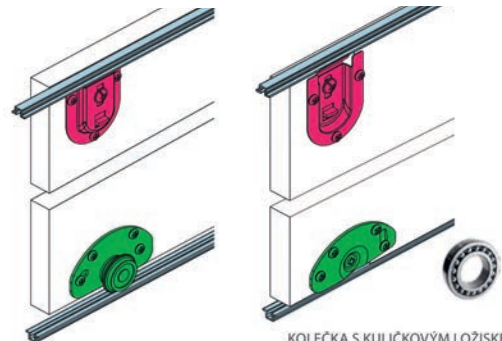

KOLEČKA S KULÍKOVÝM LOŽISKEM

FAST R 50 KG



FAST S RAM 50 KG

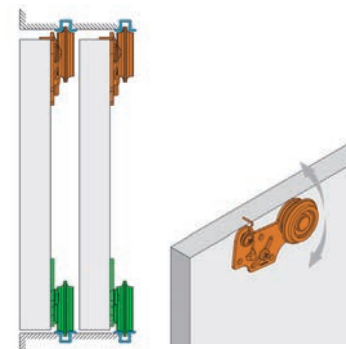

- > tloušťka výplně LTD 10 - 42 mm
- > nosnost max. 50 kg

FAST R

Sada pro 1 křídlo obsahuje:

- > 2x horní kování kluzné FAST G/R
- > 2x dolní kování FAST 50/R
- > 1x stoper FAST G/R

FAST S RAM

Sada pro 1 křídlo obsahuje:

- > 2x horní kování ložiskové FAST S/R s pružinou
- > 2x dolní kování ložiskové FAST 50/R
- > k sadě doporučujeme 1x stoper (není součástí sady)
- > sadu kování FAST R / FAST S RAM je nutno doplnit o horní / dolní vedení typu RAMA a příslušenství



MONTÁŽNÍ NÁVOD FAST R



MONTÁŽNÍ NÁVOD FAST S RAM

PRODUKT	KÓD
FAST R	289193
FAST S RAM	693287

DOPORUČENÉ PRODUKTY A PŘÍSLUŠENSTVÍ pro FAST R a FAST S RAM

Horní / dolní vedení F-053

- > k zafrézování
- > materiál: hliník

DÉLKA (M)	KÓD
2	289195
3	473063
4	462670

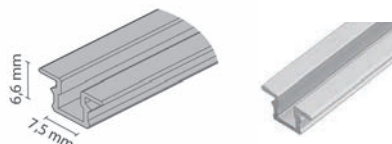

Horní / dolní vedení RAMA jednoduché

- > k přišroubování
- > materiál: hliník

DÉLKA (M)	KÓD
2	393408
3	393409
4	693291



Horní / dolní vedení RAMA dvojité

- > dvojité vedení možno použít pro výplň dveří o tloušťce max. 18 mm v kombinaci pouze s úchytkovou lištou SIMA
- > montáž: přišroubování - zakrytí šroubů pomocí krycího profilu RAMA
- > materiál: hliník

DÉLKA (M)	KÓD
2	831138
3	831139
4	831140

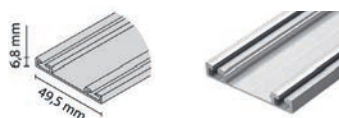

Krycí profil RAMA

- > krycí profil dvojitého vedení RAMA
- > materiál: hliník

DÉLKA (M)	KÓD
2	831170
3	831171
4	831172

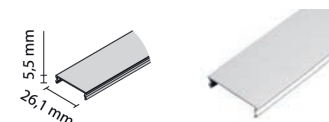

4.6 LAGUNA – POSUVNÉ DVEŘNÍ SYSTÉMY PRO SKŘÍNĚ

4 POSUVNÉ SYSTÉMY

Laguna

Horní / dolní vedení RAMA IV

- > provedení: jednoduché, dvojité a trojité
- > **dvojité a trojité vedení lze použít pro výplň dveří o tloušťce max. 18 mm v kombinaci pouze s úchytovou lištou SIMA**
- > montáž: přilepením oboustrannou páskou
- > materiál: hliník

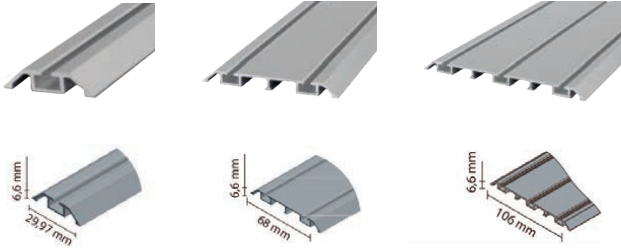

PROVEDENÍ	DĚLKA (M)	KÓD
jednoduché	2	790026
	3	790027
dvojité	2	790022
	3	790023
trojité	2	790028
	3	790029

Tlumič dovírání

- > nosnost max. 50 kg

PRODUKT	KÓD
tlumič	552311

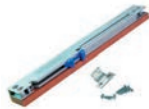

Stoper

- > montáž zasunutím do vodicího profilu RAMA nebo RAMA IV
- > materiál: kov

PRODUKT	KÓD
stoper	581185



Stoper s aretačním šroubem

- > montáž zasunutím do vodicího profilu RAMA nebo RAMA IV
- > u stoperu je červík, který umožňuje aretovat stoper na pozici
- > materiál: tvrzený plast

PRODUKT	KÓD
stoper	872758



Úchytová lišta SIMA

- > lze využít pro křídla se zaměnitelnými dveřmi (úchytka je v jedné linii s dveřmi)
- > do pohledové strany lze zasunout ABS o tloušťce 1 mm
- > pro LTD o tloušťce 18 mm
- > materiál: hliník
- > délka: 2,7 m

PRODUKT	KÓD
SIMA	548475

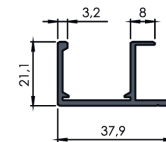

FAST / FAST S



- > tloušťka výplně LTD 10-42 mm
- > nosnost max. 25 nebo 50 kg (dle provedení)

FAST

Sada pro 1 křídlo obsahuje:

- > 2x horní kování kluzné FAST G M4 - 3
- > 2x dolní kování FAST D/25 (plastové) nebo FAST D/50 (ložiskové) - dle nosnosti
- > 1x stoper FAST-STOPER G

FAST S

Sada pro 1 křídlo obsahuje:

- > 2x horní kování ložiskové FAST S s pružinou
- > 2x dolní kování ložiskové FAST D/50
- > k sadě doporučujeme 1x stoper FAST-STOPER G
- > sadu kování FAST / FAST S je nutno doplnit o horní a dolní vedení typu GAMA a příslušenství

FAST 25 KG

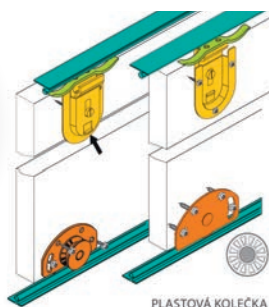

FAST 50 KG

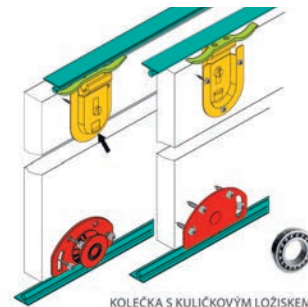

FAST 25/50 KG

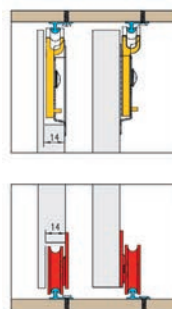

FAST S 50 KG

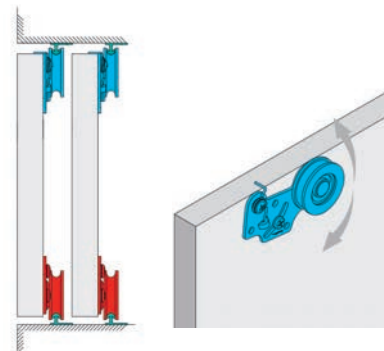

MONTÁŽNÍ NÁVOD FAST



MONTÁŽNÍ NÁVOD FAST S



MONTÁŽNÍ VIDEO FAST S

PRODUKT	NOSNOST (KG)	KÓD
FAST	25	015004
FAST	50	015007
FAST S	50	550008

DOPORUČENÉ PRODUKTY A PŘÍSLUŠENSTVÍ pro FAST a FAST S

Horní / dolní vedení L-050

- > k přišroubování
- > materiál: hliník

DÉLKA (M)	KÓD
2	042091
3	041296

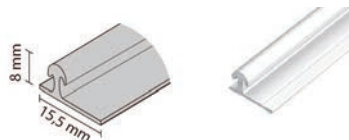

Horní / dolní vedení L-052

- > k zafrézování
- > materiál: hliník

DÉLKA (M)	KÓD
2	097273
3	097274

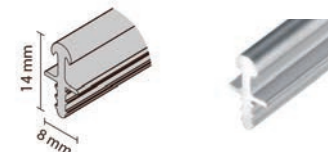

Horní / dolní vedení GAMA

- > dvojité vedení možno použít pro výplň dveří o tloušťce max. 18 mm v kombinaci **pouze s úchytkovou lištou SIMA**
- > montáž pomocí klipu GAMA
- > materiál: hliník

DÉLKA (M)	KÓD
2	159741
3	159740
klip GAMA	159746

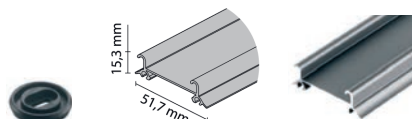

Úchytková lišta SIMA

- > lze využít pro křídla se zaměnitelnými dveřmi (úchytková lišta je v jedné linii s dveřmi)
- > do pohledové strany lze zasunout ABS o tloušťce 1 mm
- > pro LTD o tloušťce 18 mm
- > materiál: hliník
- > délka: 2,7 m

PRODUKT	KÓD
SIMA	548475

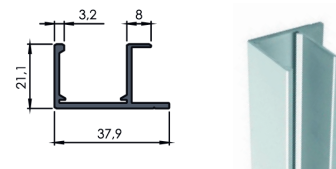

Soper FAST-STOPER G

- > stoper pro vedení L-050 a L-052

PRODUKT	KÓD
stoper	014967



Tlumič dovírání

- > nosnost max. 50 kg

PRODUKT	KÓD
tlumič	552311



FASTOR / FASTOR RAM



4x kování FASTOR

2x horní vozík SOLID PRO / PLUS
a 2x dolní kování FASTOR

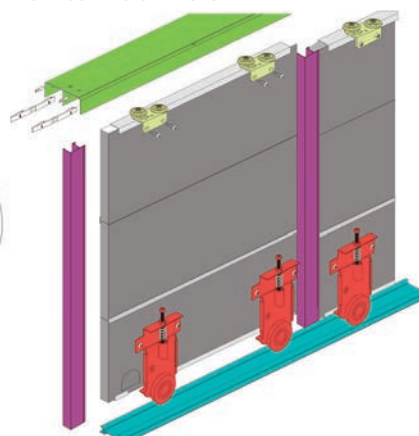
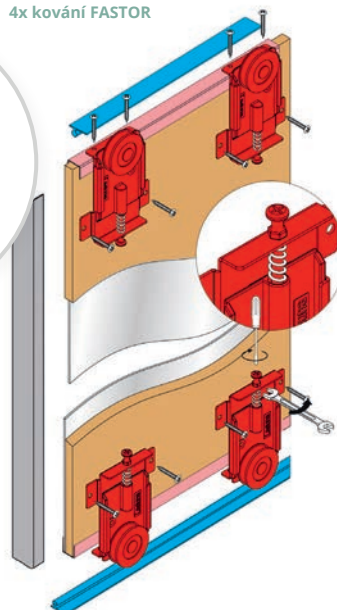

typ GAMA

typ RAMA

- > tloušťka výplně LTD 10-42 mm
- > možnost kombinace LTD 12 mm + sklo 4 mm
- > nosnost max. 60 kg
- > možnost regulace ±15 mm

- > bez nutnosti frézování kování
- > ke kování je nutno doplnit horní / dolní vedení typu RAMA nebo GAMA (dle provedení) a příslušenství
- > pro 1 křídlo je nutno nakoupit 4 ks kování FASTOR (2x spodní + 2x dolní)
- > horní kování FASTOR lze rovněž nahradit horním vozíkem SOLID PRO nebo SOLID PLUS (**pouze s úchytkovou lištou SIMA**)

FASTOR (typ GAMA)

FASTOR RAM (typ RAMA)

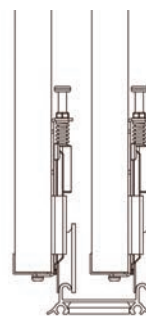
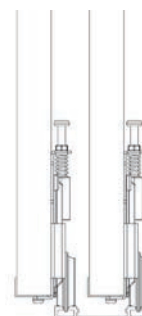
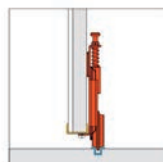
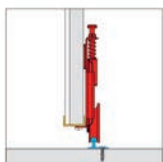

V případě kombinace výplně LTD + sklo (12 + 4 mm) doporučujeme použít úchyt. lišty Multiomega nebo Multiomega Wide, které umožňují použití pro systémy 16 mm. Při použití těchto úchyt. lišt nutno použít pouze jednoduché horní a dolní vedení.



MONTÁŽNÍ VIDEO



MONTÁŽNÍ NÁVOD

PRODUKT	PROVEDENÍ	KÓD
FASTOR	pro vedení typu GAMA	225260
FASTOR RAM	pro vedení typu RAMA	416524

FASTOR FLAT / FASTOR RAM FLAT

- > tloušťka výplně LTD 10-42 mm
- > nosnost max. 60 kg
- > možnost regulace ±15 mm

- > bez nutnosti frézování kování
- > ke kování je nutno doplnit horní / dolní vedení typu RAMA nebo GAMA (dle provedení) a příslušenství
- > pro 1 křídlo je nutno nakoupit 4 ks kování FASTOR (2x spodní + 2x dolní)
- > horní kování FASTOR lze rovněž nahradit horním vozíkem SOLID PRO nebo SOLID PLUS (**pouze s úchytkovou lištou SIMA**)

4x kování FASTOR

2x horní vozík SOLID PRO / PLUS
a 2x dolní kování FASTOR

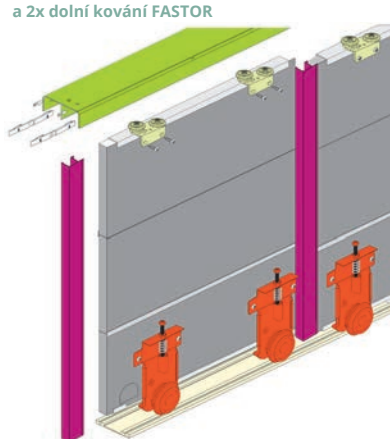
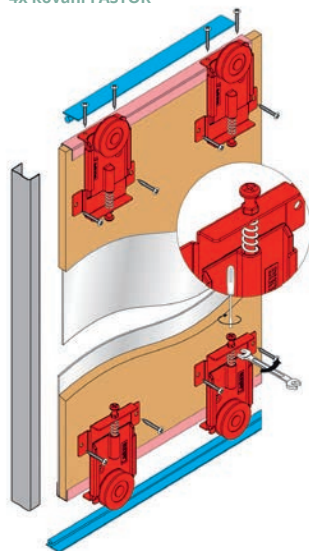

typ GAMA

typ RAMA

FASTOR FLAT (typ GAMA)

FASTOR RAM FLAT (typ RAMA)

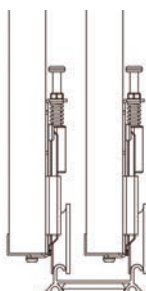
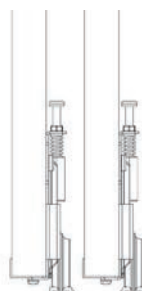
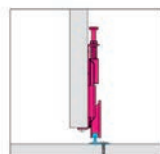

MONTÁŽNÍ NÁVODY



MONTÁŽNÍ VIDEO

PRODUKT	PROVEDENÍ	KÓD
FASTOR FLAT	pro vedení typu GAMA	581288
FASTOR RAM FLAT	pro vedení typu RAMA	659387



Pro jedno křídlo doporučujeme kombinaci:
- 2x dolní kování FASTOR
- 2x horní kování - vozík SOLID PRO / PLUS

DOPORUČENÉ PRODUKTY A PŘÍSLUŠENSTVÍ typ GAMA

Horní / dolní vedení L-050

- > k přišroubování
- > materiál: hliník

DÉLKA (M)	KÓD
2	042091
3	041296

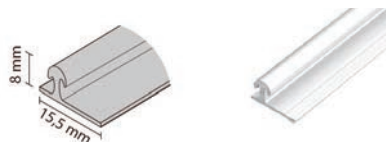

Horní / dolní vedení L-052

- > k zafrézování
- > lištu lze ohýbat - radius min. 45 cm
- > materiál: hliník

DÉLKA (M)	KÓD
2	097273
3	097274

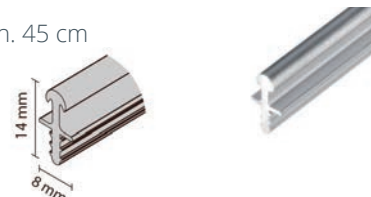

Horní / dolní vedení GAMA

- > dvojité vedení možno použít pro výplň dveří o tloušťce max. 18 mm v kombinaci **pouze s úchytkovou lištou SIMA**
- > montáž pomocí klipu GAMA
- > materiál: hliník

DÉLKA (M)	KÓD
2	159741
3	159740

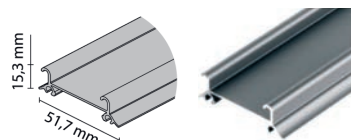

Klip GAMA

- > pro připevnění vedení GAMA ke korpusu

PRODUKT	KÓD
klip GAMA	159746



DOPORUČENÉ PRODUKTY A PŘÍSLUŠENSTVÍ typ RAMA

Horní / dolní vedení F-053

- > k zafrézování
- > materiál: hliník

DÉLKA (M)	KÓD
2	289195
3	473063

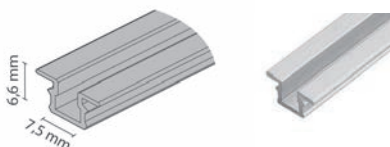

Horní / dolní vedení RAMA Jednoduché

- > k přišroubování
- > materiál: hliník

DÉLKA (M)	KÓD
2	393408
3	393409



Horní / dolní vedení RAMA Dvojité

- > dvojité vedení možno použít pro výplň dveří o tloušťce max. 18 mm v kombinaci **pouze s úchytkovou lištou SIMA**
- > montáž: přišroubování - zakrytí šroubů pomocí krycího profilu RAMA
- > materiál: hliník

DÉLKA (M)	KÓD
2	831138
3	831139

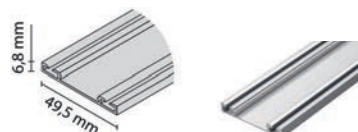

Krycí profil RAMA

- > krycí profil dvojitého vedení RAMA
- > materiál: hliník

DÉLKA (M)	KÓD
2	831170
3	831171

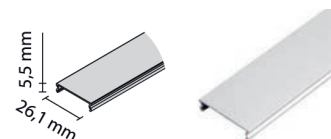

Horní / dolní vedení RAMA IV

- > provedení: jednoduché, dvojité a trojité
- > dvojité a trojité vedení lze použít pro výplň dveří o tloušťce max. 18 mm v kombinaci **pouze s úchytkovou lištou SIMA**
- > montáž: přilepením oboustrannou páskou
- > materiál: hliník

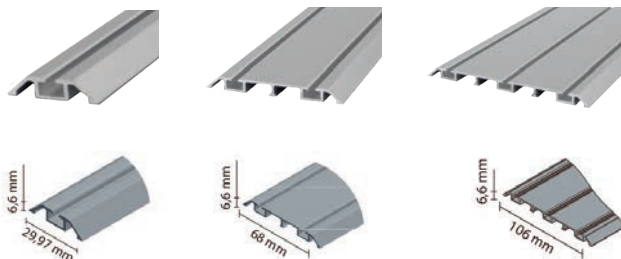

PROVEDENÍ	DÉLKA (M)	KÓD
jednoduché	2	790026
	3	790027
dvojité	2	790022
	3	790023
trojité	2	790028
	3	790029

Stoper

- > montáž zasunutím do vodícího profilu RAMA nebo RAMA IV
- > materiál: kov

PRODUKT	KÓD
stoper	581185



Stoper s aretačním šroubem

- > montáž zasunutím do vodícího profilu RAMA nebo RAMA IV
- > u stoperu je červík, který umožňuje aretovat stoper na pozici
- > materiál: tvrzený plast

PRODUKT	KÓD
stoper	872758



INFO Doporučené produkty a příslušenství pro společné prvky systému FASTOR naleznete na další straně.

4.6 LAGUNA – POSUVNÉ DVEŘNÍ SYSTÉMY PRO SKŘÍNĚ

4 POSUVNÉ SYSTÉMY

Laguna

PŘÍSLUŠENSTVÍ, DOPORUČENÉ PRODUKTY
pro všechny vozíky FASTOR

Profil C-16

- > určen pro výplň křídla kombinace lamino + sklo (12 mm + 4 mm)
- > materiál: hliník

DĚLKA (M)	KÓD
2	174198
3	382775

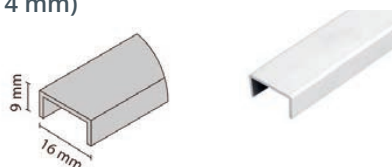

Horní vedení

- > horní vedení je dostupné v provedení
 - Univerzální (tloušťka stěny 0,8 mm)
 - SOLID (tloušťka stěny 1,2 mm)
- > materiál: hliník
- > dvojité a trojitě vedení lze použít pro výplň dveří o tloušťce max. 18 mm v kombinaci pouze s úchytnou lištou SIMA

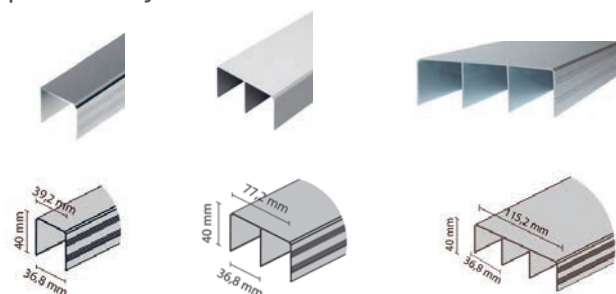

PROVEDENÍ	PRODUKT	DĚLKA (M)	KÓD
jednoduché	SOLID	2	506294
		3	414009
		4	462671
dvojité	Univerzální	2	037147
		3	044667
		4	039961
dvojité	SOLID	2	763734
		3	763736
		4	763737
trojitě	SOLID	2	790033
		3	790034
		4	790035

Stoper univerzální

- > pro umístění do univerzálního nebo SOLID horního vedení

PRODUKT	KÓD
stoper	036000



Horní vozík

- > kovový vozík, kolečka s ložisky
- > provedení
 - **SOLID PLUS s pružinkou**: tlačné kolečko na pružince
 - **SOLID PRO**: tlačné kolečko na pružině z pružinové oceli, zajišťuje vyšší stabilitu dveří, není určen pro symetrické úchytné lišty (TWIN, TWIN LAMBDA, INTERO a DELTA), **prodloužená záruka 5 let**



525733

801861

PRODUKT	KÓD
SOLID PLUS s ložiskem	525733
SOLID PRO asymetrický s ložiskem a pružinou	801861



Úchytná lišta SIMA

- > lze využít pro křídla se zaměnitelnými dveřmi (úchytná lišta je v jedné linii s dveřmi)
- > do pohledové strany lze zasunout ABS o tloušťce 1 mm
- > pro lamino o tloušťce 18 mm
- > materiál: hliník
- > délka: 2,7 m

PRODUKT	KÓD
SIMA	548475

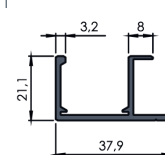

Tlumič



PROVEDENÍ	PRODUKT	NOSNOST (KG)	KÓD
stranový	Softcloser SOLID 40	40	397847
	Softcloser SOLID 60	60	393429
středový	Softcloser SOLID Centro 40	40	523709



4.7 POSUVNÉ HLINÍKOVÉ SYSTÉMY PRO SKŘÍNĚ

FRAMELESS

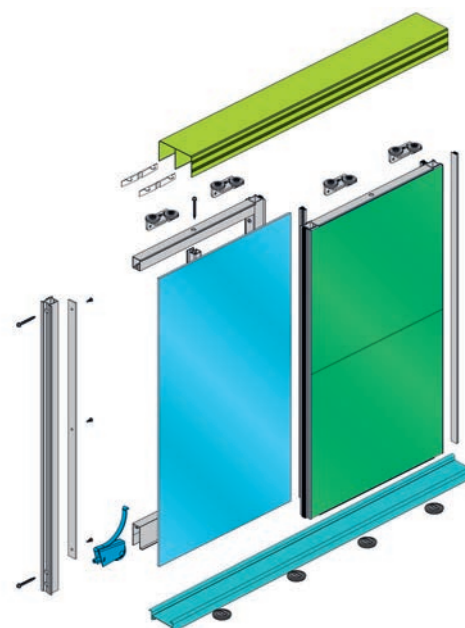

4

- > systém pro skleněné výplně o tloušťce 4 mm (například lakované či grafické sklo)
- > systém klade důraz na eleganci a design v interiéru
- > po obvodu křídla je viditelný pouze 1 mm hliníkového rámečku
- > montáž skla na nosné profily probíhá pomocí oboustranné lepicí pásky (není součástí balení)
- > systém je stabilní i při použití více částí výplní na jedno dveřní křídlo

- > **tloušťka výplně** sklo 4 mm
- > nosnost 1 dveří max. 40 kg



MONTÁŽNÍ VIDEO



MONTÁŽNÍ NÁVODY

KOMPONENTY PRO RÁM DVEŘÍ

Horizontální profil horní

- > materiál: hliník

DÉLKA (M)	KÓD
3	684159

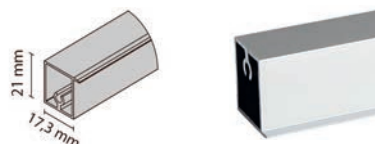

Horizontální profil dolní

- > materiál: hliník

DÉLKA (M)	KÓD
3	684161



Vertikální profil

- > profil má 2 drážky:
 - z boku široká drážka na dorazový kartáček
 - zezadu úzká drážka na kartáček proti prachu
- > materiál: hliník

DÉLKA (M)	KÓD
2,75	684157



Vertikální profil zpevňující boční

- > materiál: hliník

DÉLKA (M)	KÓD
2,4	740678



Vertikální profil zpevňující

- > profil doporučujeme použít
 - vždy pro dveřní křídlo širší než 50 cm
 - pokud je křídlo širší než 70 cm doporučujeme použít 2 ks tohoto profilu
 - vždy pro dveřní křídlo složené z 2 a více výplní
- > materiál: hliník

DÉLKA (M)	KÓD
3	684156



Spojovací profil

- > v případě montáže různých výplní doporučujeme dát na spoj ozdobný spojovací profil
- > k nalepení
- > materiál: hliník

DÉLKA (M)	KÓD
3	393412

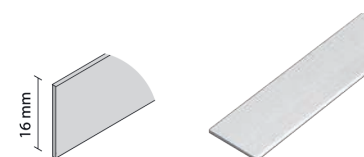

4.7 LAGUNA – POSUVNÉ HLINÍKOVÉ SYSTÉMY PRO SKŘÍNĚ

4 POSUVNÉ SYSTÉMY

Laguna

Úchytka PARI

- > montáž: nalepení na skleněnou výplň pomocí oboustranné lepicí pásky



BARVA	KÓD
hliník	684162
bílá	837017
černá	907221

Úchytka LIMA

- > montáž: k našroubování na zadní stranu křídla
- > provedení: chrom
- > délky: 100 a 250 mm

DĚLKA (MM)	KÓD
100	684163
250	684164

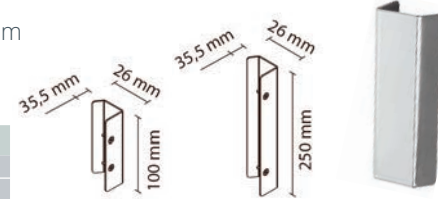

ALUMAT FRAMELESS

- > sada vrtacích šablon pro systém FRAMELESS
- > sada obsahuje:
 - šablonu pro vrtání spoje zpevňujícího profilu s horním a dolním profilem
 - šablonu pro vrtání spoje bočního profilu s dolním a horním profilem a dolním vozíkem

PRODUKT	KÓD
ALUMAT	694673



DOPORUČENÉ PRODUKTY A PŘÍSLUŠENSTVÍ

Horní vedení

- > horní vedení je dostupné v provedení
 - Univerzální (tloušťka stěny 0,8 mm)
 - SOLID (tloušťka stěny 1,2 mm)
- > materiál: hliník

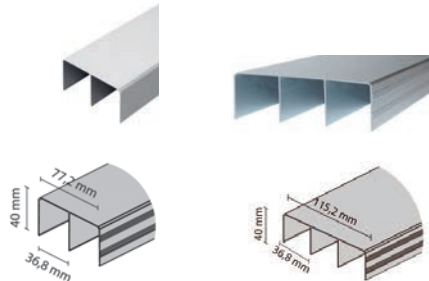

PROVEDENÍ	PRODUKT	DĚLKA (M)	KÓD
dvojitě	Univerzální	2	037147
		3	044667
		4	039961
		2	763734
trojitě	SOLID	3	763736
		4	763737
		2	790033
		3	790034
		4	790035

Horní vozík

- > kovový vozík, kolečka s ložisky
- > provedení
 - **SOLID PLUS s pružinkou**: tlačné kolečko na pružince
 - **SOLID PRO**: tlačné kolečko na pružině z pružinové oceli, zajišťuje vyšší stabilitu dveří, není určen pro symetrické úchytové lišty (TWIN, TWIN LAMBDA, INTERO a DELTA), **prodloužená záruka 5 let**

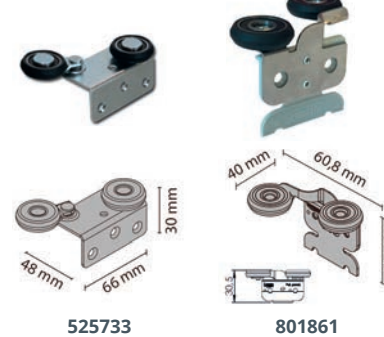

PRODUKT	KÓD
SOLID PLUS s ložiskem	525733
SOLID PRO asymetrický s ložiskem a pružinou	801861



Stoper univerzální

- > pro umístění do univerzálního nebo SOLID horního vedení

PRODUKT	KÓD
stoper	036000



Tlumič



PROVEDENÍ	PRODUKT	NOSNOST (KG)	KÓD
stranový	Softcloser SOLID 40	40	397847
	Softcloser SOLID 60	60	393429
středový	Softcloser SOLID Centro 40	40	523709

Dorazový kartáček

- > boční - široký

BARVA	KÓD
bílá	667060
šedá	555500
černá	872770



Kartáček proti prachu

- > zadní - úzký
- > provedení: k nasunutí

BARVA	KÓD
bílá	681424
šedá	391483
černá	872767



PŘÍSLUŠENSTVÍ, DOPORUČENÉ PRODUKTY FRAMELESS pro dolní vedení typu GAMA

Dolní vedení GAMA

- > montáž pomocí klipu GAMA

DĚLKA (M)	KÓD
2	159741
3	159740

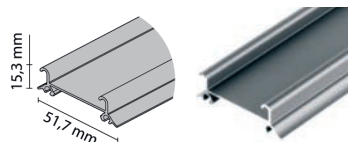

Dolní vozík GAMA

- > kovový vozík pro dolní vedení typu GAMA
- > možnost regulace ± 3 mm
- > nosnost páru max. 50 kg

PRODUKT	KÓD
dolní vozík GAMA	204190

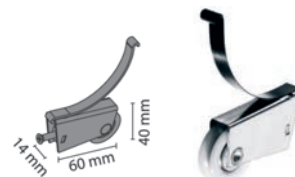

Klip GAMA

- > pro připevnění vedení GAMA ke korpusu

PRODUKT	KÓD
klip GAMA	159746



Těsnění pro vozík GAMA

- > pro redukci vibrací doporučujeme použít těsnění
- > těsnění umístíte do drážky vedení GAMA

PRODUKT	KÓD
těsnění GAMA	533736



PŘÍSLUŠENSTVÍ, DOPORUČENÉ PRODUKTY FRAMELESS pro dolní vedení typu RAMA

Dolní vedení RAMA IV

- > provedení: **dvojité nebo trojité**
- > montáž: přilepením oboustrannou páskou
- > materiál: hliník

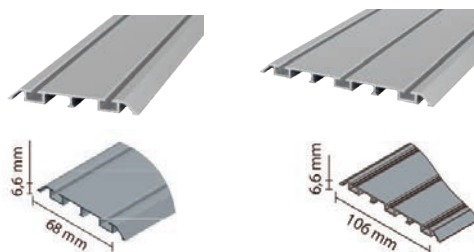

PROVEDENÍ	DĚLKA (M)	KÓD
dvojité	2	790022
	3	790023
	4	790024
trojité	2	790028
	3	790029
	4	790030

Stoper

- > montáž zasunutím do vodícího profilu RAMA nebo RAMA IV
- > materiál: kov

PRODUKT	KÓD
stoper	581185



Stoper s aretačním šroubem

- > montáž zasunutím do vodícího profilu RAMA nebo RAMA IV
- > u stoperu je červík, který umožňuje aretovat stoper na pozici
- > materiál: tvrzený plast

PRODUKT	KÓD
stoper	872758



Dolní vozík GAMA RAM

- > kovový vozík pro dolní vedení typu RAMA
- > možnost regulace ± 3 mm
- > nosnost páru max. 50 kg

PRODUKT	KÓD
dolní vozík GAMA RAM	459922

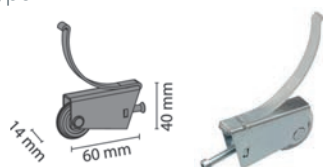

Dolní vedení RAMA Dvojité

- > k přišroubování - zakrytí šroubů pomocí krycího profilu RAMA

DĚLKA (M)	KÓD
2	831138
3	831139

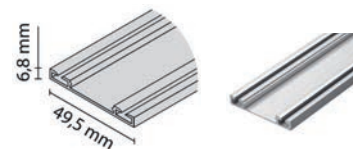

Krycí profil RAMA

- > krycí profil dvojitého vedení RAMA

DĚLKA (M)	KÓD
2	831170
3	831171

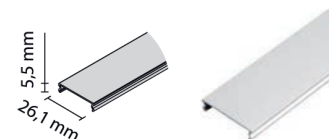

4.8 HLINÍKOVÉ SYSTÉMY S VÝPLNÍ 10 MM PRO POSUVNÉ DVEŘE

> v tomto oddílu naleznete dílčí komponenty pro hliníkové systémy s výplní 10 mm pro posuvné dveře

Legenda:

- 1 horní rám TWIN
- 2 dolní rám TWIN
- 3 spojovací profil TWIN
- 4 úchytová lišta 10 mm
- 5 těsnění U-10
- 6 horní vozík
- 7 dolní vozík
- 8 horní vedení
- 9 stoper
- 10 dolní vedení
- 11 klip GAMA
- 12 výplň LTD 10 mm
- 13 výplň sklo 4 / 6 mm

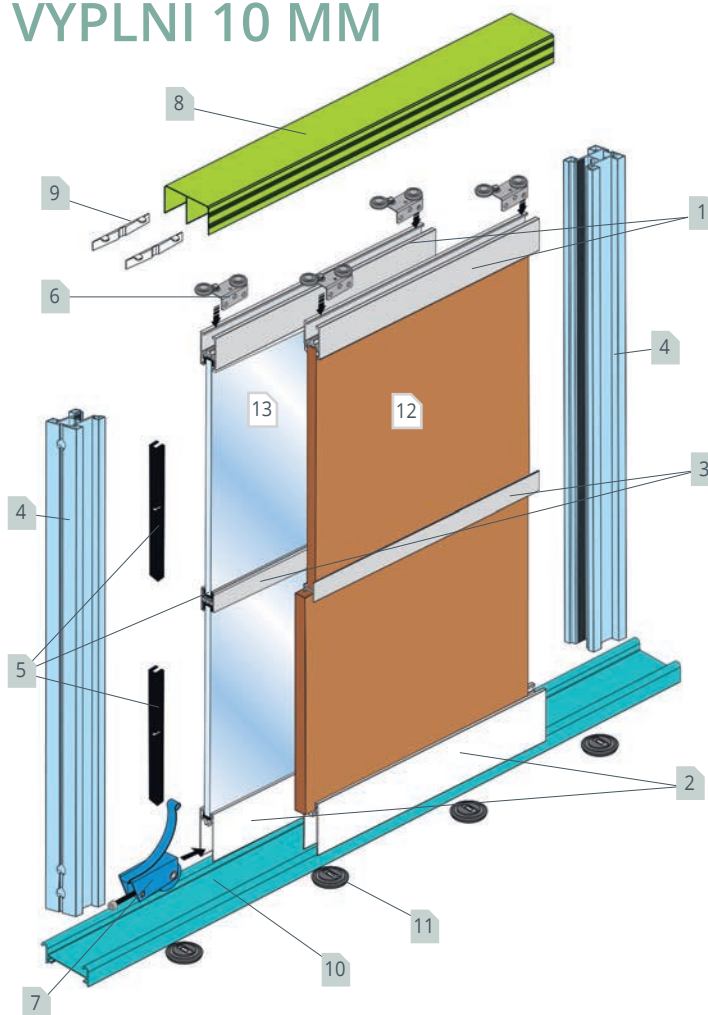

Vodorovné profily

- > možnost kombinovat různé výplně křídla (LTD, sklo)
- > pro výplň LTD o šířce 10 mm nebo sklo 4 / 6 mm (pro výplň sklo je nutno zvolit těsnící profil U-10 nebo klín na sklo)

Horní rám TWIN

- > horní vodorovný rámový profil
- > materiál: hliník
- > barva: hliník, dostupné i v jiných barvách (pro více informací kontaktujte naše obchodní oddělení)

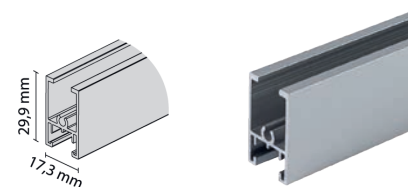

DÉLKA (M)	KÓD
3	568934

Dolní rám TWIN

- > dolní vodorovný rámový profil
- > materiál: hliník
- > barva: hliník, dostupné i v jiných barvách (pro více informací kontaktujte naše obchodní oddělení)

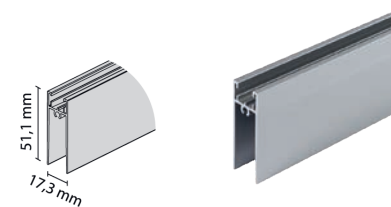

DÉLKA (M)	KÓD
3	568935

Spojovací profil TWIN

- > středový vodorovný spojovací profil, umožňuje rozdělení křídla na více částí
- > materiál: hliník
- > barva: hliník, dostupné i v jiných barvách (pro více informací kontaktujte naše obchodní oddělení)

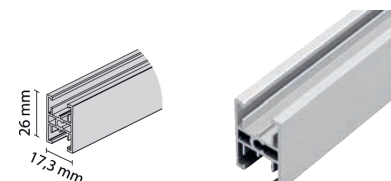

DÉLKA (M)	KÓD
3	568936

Úchytové lišty

TWIN

- > **oboustranný (symetrický) profil**, obě strany jsou pohledové
- > lze doplnit o:
 - úzký dorazový kartáček k nasunutí
 - těsnící profil **U-10 pro skleněné výplně 4 nebo 6 mm**
- > materiál: hliník
- > délka: 2,7 m

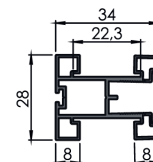

BARVA	KÓD
hliník	571507

TWIN MULTI

- > lze doplnit o:
 - úzký dorazový kartáček k nasunutí
 - protiprachový kartáček k nasunutí
 - těsnící profil **U-10 pro skleněné výplně 4 nebo 6 mm**
- > materiál: hliník
- > délka: 2,7 m

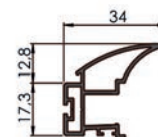

BARVA	KÓD
hliník	570966

TWIN FLAT

- > lze doplnit o:
 - úzký dorazový kartáček k nasunutí
 - protiprachový kartáček k nasunutí
 - těsnící profil **U-10 pro skleněné výplně 4 nebo 6 mm**
- > materiál: hliník
- > délka: 2,7 m

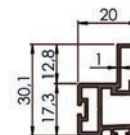

BARVA	KÓD
hliník	570967

TWIN LAMBDA

- > **oboustranný (symetrický) profil**, obě strany jsou pohledové
- > lze doplnit o:
 - úzký dorazový kartáček k nalepení
 - těsnící profil **U-10 pro skleněné výplně 4 nebo 6 mm**
- > materiál: hliník
- > délka: 2,7 m

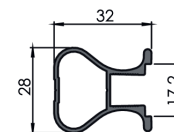

BARVA	KÓD
hliník	568933



Úchytové lišty pro systémy s výplní 10 mm je možné objednat i v jiných barevných provedeních. Pro více informací kontaktujte naše obchodní oddělení.

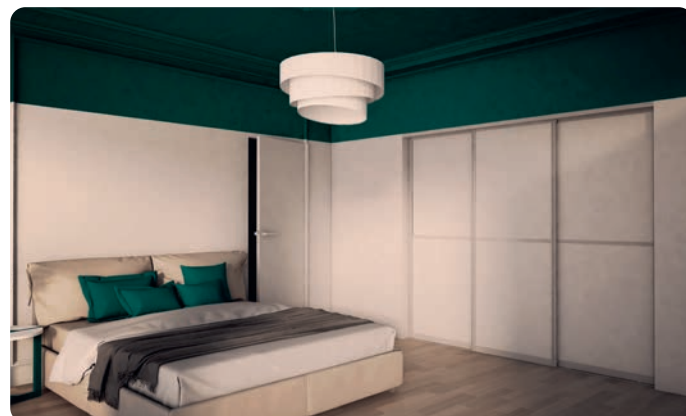

4.9 HLINÍKOVÉ SYSTÉMY S VÝPLNÍ 18 MM PRO POSUVNÉ DVEŘE

> v tomto oddílu naleznete dílčí komponenty pro hliníkové systémy s výplní 18 mm pro posuvné dveře

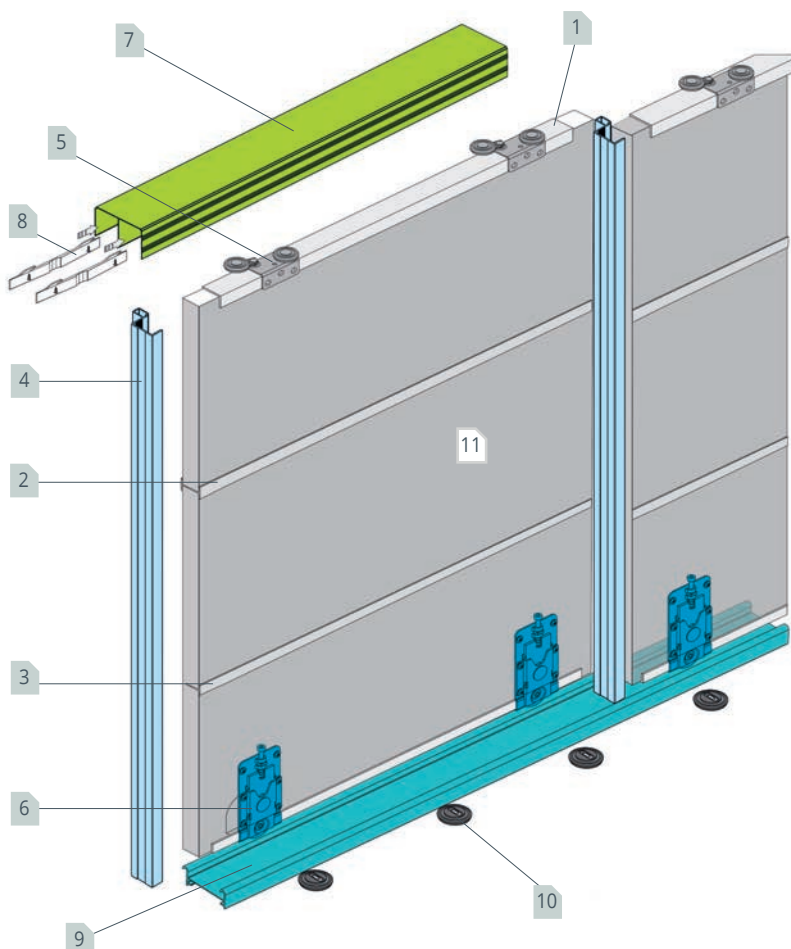

Legenda:

- 1 profil C-18
- 2 spojovací profil DOMUS
- 3 profil „T“
- 4 úchytná lišta 18 mm
- 5 horní vozík
- 6 dolní vozík
- 7 horní vedení
- 8 stoper
- 9 dolní vedení
- 10 klip GAMA
- 11 výplň LTD 18 mm

výplň
sklo 4 mm

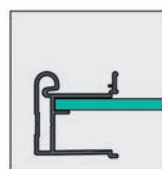

spojovací
profil

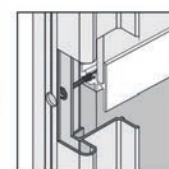

dolní vedení
typ RAMA

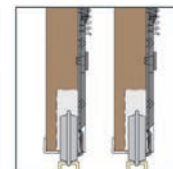

způsoby montáže tlumení

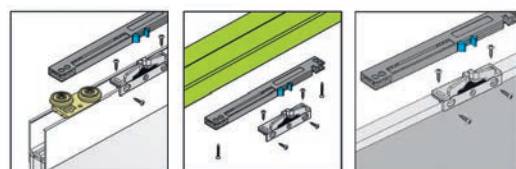

Legenda:

- 1 horní a dolní profil RAMA
- 2 spojovací profil RAMA
- 3 spojovací vřut
- 4 úchytná lišta 18 mm
- 5 příchyt kartáčku
- 6 horní vozík
- 7a dolní vozík RAMA PLUS
- 7b dolní vozík MULTI OM
- 8 horní vedení
- 9 stoper
- 10 dolní vedení
- 11 klip GAMA
- 12 výplň LTD 18 mm
- 13 výplň sklo 4 mm

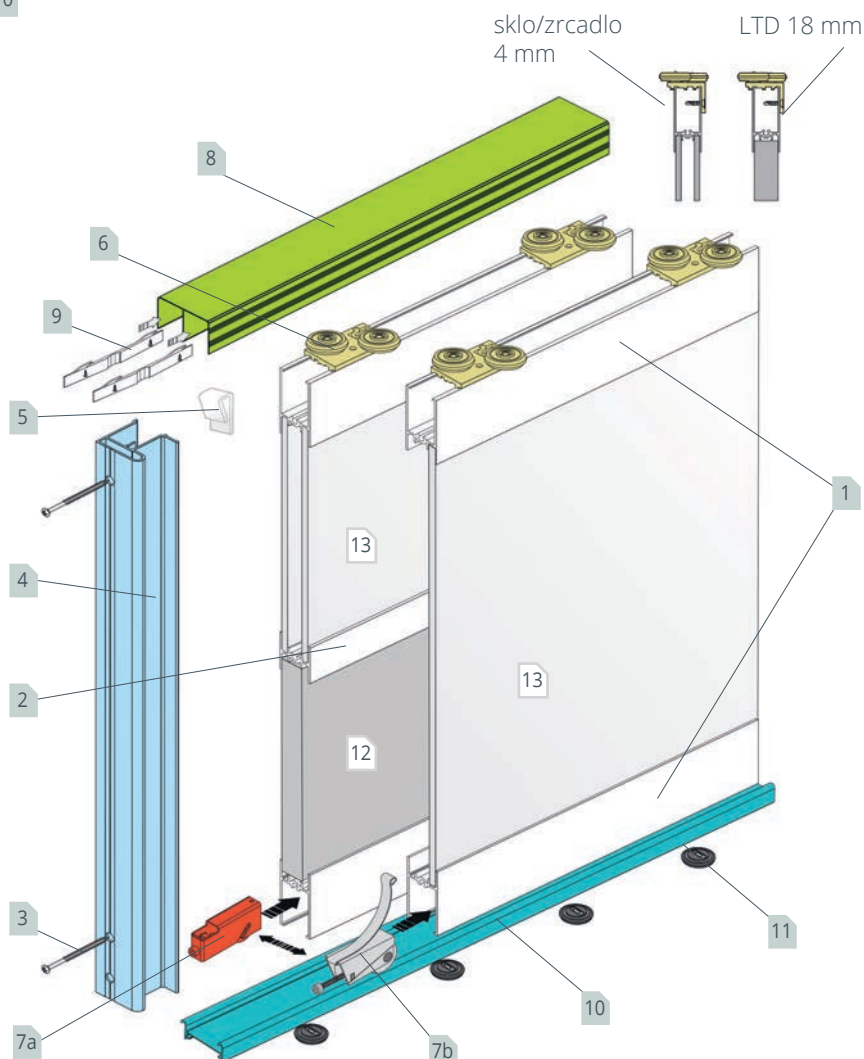

Vodorovné profily

Horní a dolní profil RAMA

- > horní a dolní vodorovný rámový profil
- > pro výplň LTD 18 mm nebo sklo 4 mm
- > pro výplň sklo 4 mm nutno doplnit těsnící profil U-18 GLASS
- > materiál: hliník



MONTÁŽNÍ VIDEO

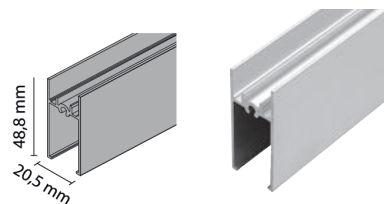

BARVA	DÉLKA (M)	KÓD	BARVA	DÉLKA (M)	KÓD	BARVA	DÉLKA (M)	KÓD	BARVA	DÉLKA (M)	KÓD
1 hliník	2	037116	3 šampaň	2	039923	5 černá lesk	2	555242	7 bílá lesk	2	533604
	3	043692		3	043751		3	688575		3	635652
	4	166058		4	567603		4	747061		4	533605
2 inox	2	571612	4 černá mat	2	752759	6 bílá mat	2	752741	8 zlatá	2	042757
	3	571613		3	752760		3	752742		3	036847
	4	571614		4	752761		4	752743		4	662201

Spojovací profil RAMA

- > umožňuje rozdělení křídla na více částí a použití různých typů výplní
- > pro výplň LTD 18 mm nebo sklo 4 mm
- > materiál: hliník

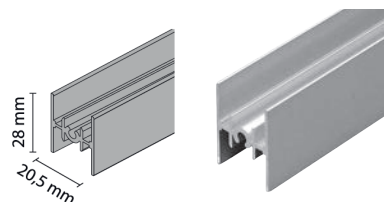

BARVA	DÉLKA (M)	KÓD	BARVA	DÉLKA (M)	KÓD	BARVA	DÉLKA (M)	KÓD	BARVA	DÉLKA (M)	KÓD
1 hliník	2	037643	3 šampaň	2	034853	5 černá lesk	2	688576	7 bílá lesk	2	533602
	3	034995		3	036572		3	688577		3	662192
	4	462102		4	501185		4	747063		4	533603
2 inox	2	571617	4 černá mat	2	752755	6 bílá mat	2	752735	8 zlatá	2	042666
	3	571618		3	752756		3	752736		3	041559
	4	571619		4	752757		4	752737		4	288435

Spojovací profil DOMUS

- > umožňuje rozdělení křídla na více částí
- > pro výplň LTD 18 mm
- > materiál: hliník

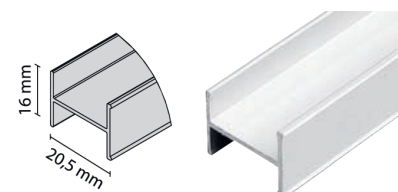

BARVA	DÉLKA (M)	KÓD	BARVA	DÉLKA (M)	KÓD	BARVA	DÉLKA (M)	KÓD	BARVA	DÉLKA (M)	KÓD
1 hliník	2	034615	3 šampaň	2	037974	5 černá lesk	2	789997	7 bílá lesk	2	533606
	3	040474		3	041744		3	684127		3	693294
	4	205523		4	571788		4	789998		4	533607
2 inox	2	571620	4 černá mat	2	752778	6 bílá mat	2	752738	8 zlatá	2	044566
	3	571621		3	752758		3	752739		3	038288
	4	571622		4	752779		4	752740			

Profil „T“

- > umožňuje dekorativní rozdělení dveřního křídla na více částí
- > pro výplň LTD 18 mm
- > materiál: hliník
- > délka: 3 m

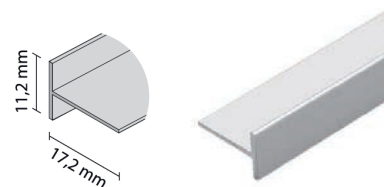

BARVA	KÓD	BARVA	KÓD
1 hliník	129879	4 černá lesk	790006
2 šampaň	693296	5 bílá lesk	790005
3 černá mat	790007		

Profil C-18

- > umístění na hranu výplně křídla
- > pro výplň LTD 18 mm
- > materiál: hliník

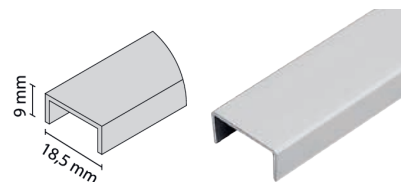

BARVA	DÉLKA (M)	KÓD	BARVA	DÉLKA (M)	KÓD	BARVA	DÉLKA (M)	KÓD	BARVA	DÉLKA (M)	KÓD
1 hliník	2	044658	3 šampaň	2	044659	5 černá lesk	2	191824	7 bílá lesk	2	533608
	3	042895		3	043210		3	191825		3	680918
2 inox	2	471362	4 černá mat	2	752733	6 bílá mat	2	752704	8 zlatá	2	040411
	3	471358		3	752732		3	752730		3	039278

Profil C-16

- > umístění na hranu výplně křídla
- > pro výplň LTD 12 mm + sklo 4 mm (kombinace obou výplní)
- > materiál: hliník
- > délka: 3 m



BARVA	KÓD
1 hliník	382775

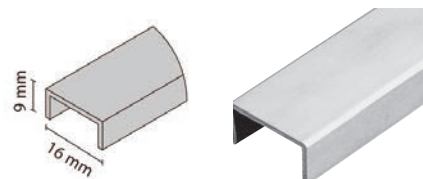

Profil „L“ ozdobný

- > umístění na hranu výplně křídla
- > pro výplň LTD 18 mm
- > ozdobný profil
- > materiál: hliník

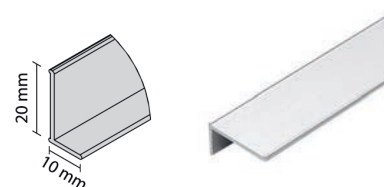
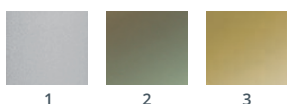

BARVA	DÉLKA (M)	KÓD
1 hliník	2	037600
	3	032438
2 šampaň	2	043444
	3	129876
3 zlatá	2	037308
	3	195196

Profil plochý ozdobný

- > k nalepení na výplň křídla
- > materiál: hliník
- > délka: 3 m

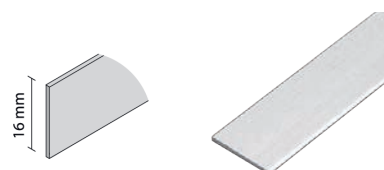

BARVA	KÓD	BARVA	KÓD
1 hliník	393412	5 bílá mat	790001
2 šampaň	693300	6 bílá lesk	790000
3 černá mat	790003		
4 černá lesk	790002		

Úchytové lišty

MULTIOMEGA WIDE

- úchytová lišta je uzpůsobena na použití pro tloušťky výplně 16 i 18 mm bez nutnosti dokupovat jakékoliv redukce
- lze doplnit o:
 - široký dorazový kartáček k nasunutí
 - protiprachový kartáček k nasunutí
 - těsnící profil MULTI pro skleněné výplně 4 mm
- materiál: hliník
- délka: 2,7 m

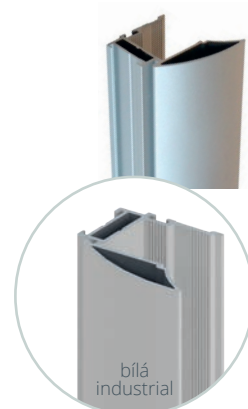
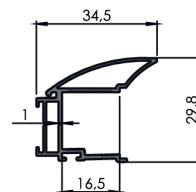

DESIGNOVÉ ODSTĚNY



BARVA	KÓD	BARVA	KÓD	BARVA	KÓD
1 hliník	548471	5 černá lesk	662199	9 zlatá industrial	870695
2 Inox	681002	6 bílá mat	752753	10 měď industrial	872747
3 šampaň	634787	7 bílá lesk	662189	11 antracit industrial	872752
4 černá mat	752769	8 zlatá	756132	12 černá industrial	847386
				13 bílá industrial	872756

ETA WIDE

- úchytová lišta je uzpůsobena na použití pro tloušťky výplně 16 i 18 mm bez nutnosti dokupovat jakékoliv redukce
- do pohledové strany lze zasunout ABS o tloušťce 1 mm
- lze doplnit o:
 - široký dorazový kartáček k nasunutí
 - těsnící profil MULTI pro skleněné výplně 4 mm
- materiál: hliník
- délka: 2,7 m

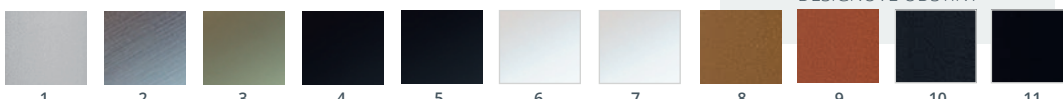
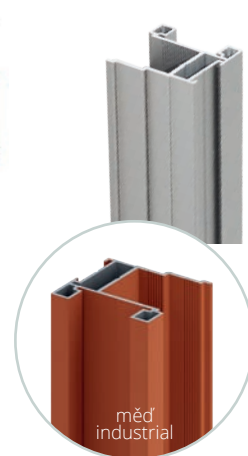
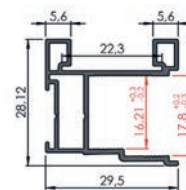

DESIGNOVÉ ODSTĚNY

BARVA	KÓD	BARVA	KÓD	BARVA	KÓD
1 hliník	769671	5 černá lesk	790010	8 zlatá industrial	872744
2 Inox	769675	6 bílá mat	769674	9 měď industrial	872749
3 šampaň	769672	7 bílá lesk	790009	10 antracit industrial	872754
4 černá mat	769673			11 černá industrial	834179

RAMA WIDE

- určena rovněž pro skleněnou výplň 4 mm
- lze doplnit o:
 - široký dorazový kartáček k nasunutí
 - protiprachový kartáček k nasunutí
- materiál: hliník
- délka: 2,7 m

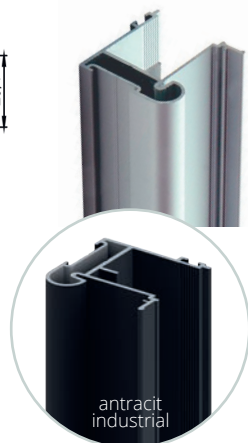
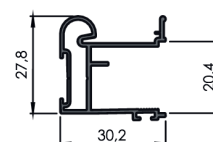

DESIGNOVÉ ODSTĚNY

BARVA	KÓD	BARVA	KÓD	BARVA	KÓD
1 hliník	548473	5 černá lesk	662200	8 zlatá industrial	872746
2 Inox	681004	6 bílá mat	752803	9 měď industrial	872751
3 šampaň	662198	7 bílá lesk	662190	10 antracit industrial	872755
4 černá mat	752804				

OMEGA R-18

- > lze doplnit o úzký dorazový kartáček k nalepení
- > pouze pro dřevěnou výplň dveří
- > materiál: hliník
- > délka: 2,7 m



BARVA	KÓD	BARVA	KÓD
1 hliník	015022	4 černá lesk	684125
2 šampaň	035077	5 bílá mat	752744
3 černá mat	752762	6 zlatá	015030

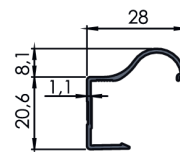

OMEGA R-18 BRUSH

- > lze doplnit o úzký dorazový kartáček k nasunutí
- > pouze pro dřevěnou výplň dveří
- > materiál: hliník
- > délka: 2,7 m



BARVA	KÓD	BARVA	KÓD
1 hliník	675091	3 zlatá industrial	872745
2 šampaň	675092	4 měď industrial	872750
		5 antracit industrial	871380

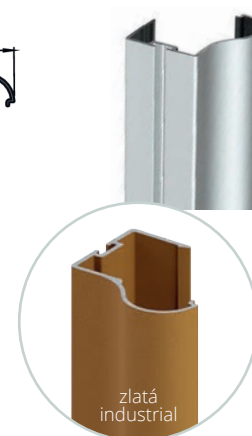
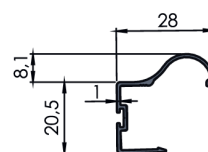

MODERN R-18

- > lze doplnit o úzký dorazový kartáček k nalepení, pouze pro dřevěnou výplň dveří
- > materiál: hliník
- > délka: 2,7 m



BARVA	KÓD
1 hliník	548474
2 šampaň	571804

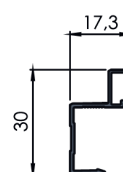

MODERN WIDE

- > lze doplnit o široký dorazový kartáček k nasunutí
- > materiál: hliník
- > délka: 2,7 m

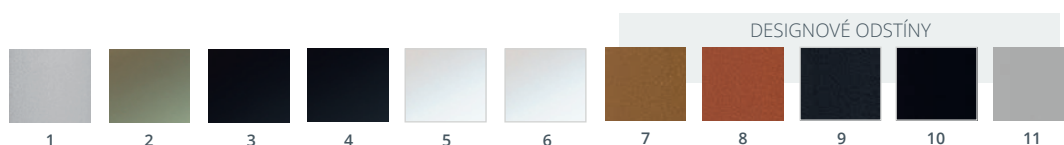

BARVA	KÓD	BARVA	KÓD	BARVA	KÓD
1 hliník	552309	4 černá lesk	790015	7 zlatá industrial	872743
2 šampaň	655510	5 bílá mat	790014	8 měď industrial	872748
3 černá mat	790016	6 bílá lesk	790013	9 antracit industrial	872753
				10 černá industrial	847387
				11 bílá industrial	872757

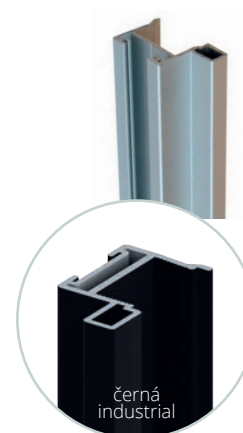
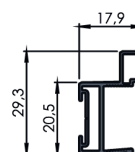

SIMA

- > úchyťová lišta je v jedné linii s výplní dveří, pouze pro dřevěnou výplň dveří
- > do pohledové strany lze zasunout ABS o tloušťce 1 mm
- > materiál: hliník
- > délka: 2,7 m

BARVA	KÓD
hliník	548475

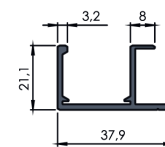

4

DELTA

- > **oboustranný (symetrický) profil**, obě strany jsou pohledové, pouze pro dřevěnou výplň dveří
- > lze doplnit o úzký dorazový kartáček k nalepení
- > materiál: hliník
- > délka: 2,7 m



BARVA	KÓD
1 hliník	393413
2 šampaň	652597
3 zlatá	635472

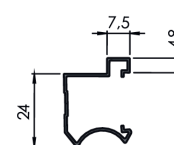

INTERO

- > **oboustranný (symetrický) profil**, obě strany jsou pohledové
- > lze doplnit o úzký dorazový kartáček k nalepení
- > materiál: hliník
- > délka: 2,7 m



BARVA	KÓD
1 hliník	032439
2 šampaň	120365
3 černá mat	790012
4 bílá mat	790011
5 zlatá	097260

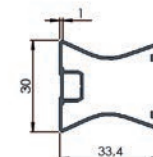

4.10 KOMPONENTY PRO POSUVNÉ HLINÍKOVÉ SYSTÉMY S VÝPLNÍ 10 - 18 MM

Horní vedení

Horní vedení UNIVERZÁLNÍ

- > tloušťka stěny 0,8 mm
- > montáž pomocí vrtů
- > materiál: hliník

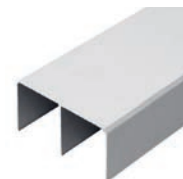
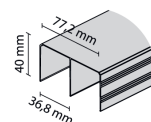

BARVA	DÉLKA (M)	KÓD	BARVA	DÉLKA (M)	KÓD	BARVA	DÉLKA (M)	KÓD	BARVA	DÉLKA (M)	KÓD
1 hliník	2	037147	3 šampaň	2	041815	5 černá lesk	2	191820	7 bílá lesk	2	533589
	3	044667		3	037249		3	191821		3	572544
	4	039961		4	042017		4	555240		4	533590
	6	114226		6	129534		6	790032		6	635416
2 inox	2	471345	4 černá mat	2	752766	6 bílá mat	2	752749	8 zlatá	2	040847
	3	471344		3	752767		3	752750		3	044381
	4	571607		4	752768		4	752751		4	037151
	6	571608		6	752782		6	752752			

Horní vedení SOLID

- > tloušťka stěny 1,2 mm
- > montáž pomocí vrtů
- > materiál: hliník
- > barva: hliník

PROVEDENÍ	DÉLKA (M)	KÓD
jednoduché	2	506294
	3	414009
	4	462671
dvojité	2	763734
	3	763736
	4	763737
trojité	2	790033
	3	790034
	4	790035

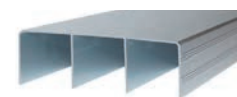
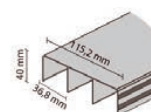
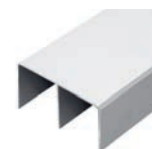
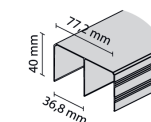
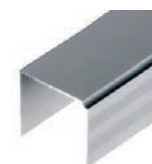
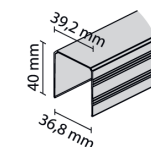

Dolní vedení - typ GAMA

Dolní vedení GAMA

- > montáž pomocí klipu GAMA
- > materiál: hliník

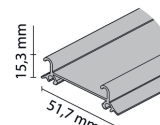

BARVA	DÉLKA (M)	KÓD	BARVA	DÉLKA (M)	KÓD	BARVA	DÉLKA (M)	KÓD	BARVA	DÉLKA (M)	KÓD
1 hliník	2	159741	3 šampaň	2	159743	5 černá lesk	2	191822	7 bílá lesk	2	533592
	3	159740		3	159742		3	191823		3	572465
	4	172997		4	196791		4	555239		4	533593
	6	289933		6	413557		6	790020		6	635420
2 inox	2	471349	4 černá mat	2	752763	6 bílá mat	2	752745	8 zlatá	2	159745
	3	471348		3	752764		3	752746		3	159744
	4	571609		4	752765		4	752747		4	289935
	6	571610		6	752776		6	752748			

DOPORUČENÉ PRODUKTY A PŘÍSLUŠENSTVÍ

Klip GAMA

> pro připevnění vedení GAMA ke korpusu

PRODUKT	KÓD
klip GAMA	159746



Dolní vedení L-050

> k přišroubování
> materiál: hliník

DĚLKA (M)	KÓD
2	042091
3	041296

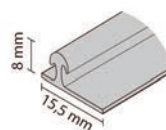

Dolní vedení GAMA můžete doplnit o těsnění pro vozík GAMA (kód 533736), které redukuje vibrace při používání. Umísťuje se do drážky vedení.

Dolní vedení - typ RAMA

Dolní vedení RAMA Dvojité

> k přišroubování (zakrytí šroubů pomocí krycího profilu RAMA)
> materiál: hliník

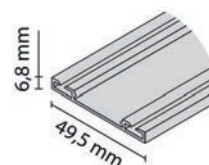

BARVA	DĚLKA (M)	KÓD	BARVA	DĚLKA (M)	KÓD	BARVA	DĚLKA (M)	KÓD	BARVA	DĚLKA (M)	KÓD
1 hliník	2	831138	3 šampaň	2	831154	5 černá lesk	2	831162	7 bílá lesk	2	831142
	3	831139		3	831155		3	831163		3	831143
	4	831140		4	831156		4	831164		4	831144
	6	831141		6	831157		6	831165		6	831145
2 inox	2	768106	4 černá mat	2	831150	6 bílá mat	2	831146	8 zlatá	2	041253
	3	753684		3	831151		3	831147		3	039381
	4	771310		4	831152		4	831148		4	277986
	6	790021		6	831153		6	831149			

DOPORUČENÉ PRODUKTY A PŘÍSLUŠENSTVÍ

Krycí profil RAMA

> krycí profil dvojitého vedení RAMA
> materiál: hliník

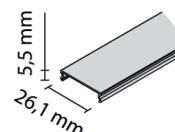

BARVA	DĚLKA (M)	KÓD	BARVA	DĚLKA (M)	KÓD	BARVA	DĚLKA (M)	KÓD	BARVA	DĚLKA (M)	KÓD
1 hliník	2	831170	3 šampaň	2	831186	5 černá lesk	2	831194	7 bílá lesk	2	831174
	3	831171		3	831187		3	831195		3	831175
	4	831172		4	831188		4	831196		4	831176
	6	831173		6	831189		6	831197		6	831177
2 inox	2	768105	4 černá mat	2	831182	6 bílá mat	2	831178	8 zlatá	2	498814
	3	753682		3	831183		3	831179		3	498815
	4	771311		4	831184		4	831180		4	458117
	6	789995		6	831185		6	831181			

Dolní vedení RAMA Jednoduché

> k přišroubování
> materiál: hliník

DĚLKA (M)	KÓD
2	393408
3	393409
4	693291
6	541374



Jednoduché dolní vedení RAMA lze dodat také v jiných barevných provedeních (černá matná, bílá matná, šampaň nebo černá industriální). V případě zájmu se obraťte na naše obchodní oddělení.

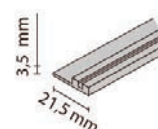

Dolní vedení RAMA IV

- > provedení: jednoduché, dvojité a trojité
- > montáž: přilepením oboustrannou páskou (není součástí balení)
- > materiál: hliník

PROVEDENÍ	DÉLKA (M)	KÓD
jednoduché	2	790026
	3	790027
dvojité	2	790022
	3	790023
trojité	2	790028
	3	790029

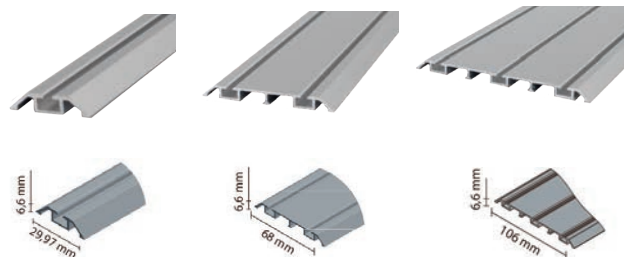

Horní vozíky

SOLID PRO s pružinou

- > kovový vozík, kolečka s ložisky
- > tlačené kolečko na pružině z pružinové oceli zajišťuje vyšší stabilitu dveří a delší životnost
- > provedení:
 - symetrický (pro oboustranné úchytové lišty)
 - asymetrický
- > pro symetrický vozík není nutné dokupovat podložku horního vozíku (kód 166056)



MONTÁŽNÍ VIDEO
pro vozíky SOLID PRO

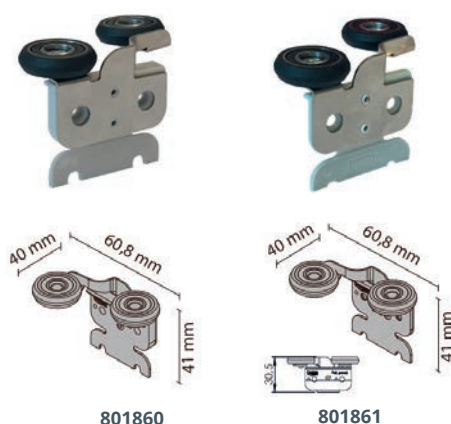

PROVEDENÍ	KÓD
symetrický	801860
asymetrický	801861



SOLID PLUS s ložiskem a pružinkou

- > kovový vozík
- > kolečka s ložisky a pružinkou

PRODUKT	KÓD
SOLID PLUS	525733



SOLID s ložiskem

- > kovový vozík
- > kolečka s ložisky

PRODUKT	KÓD
SOLID	410191



Podložka horního vozíku

- > pro použití pouze se symetrickou úchytovou lištou INTERO, DELTA, TWIN a TWIN LAMBDA
- > tato položka není potřeba v případě použití symetrického horního vozíku SOLID PRO

PRODUKT	KÓD
podložka	166056

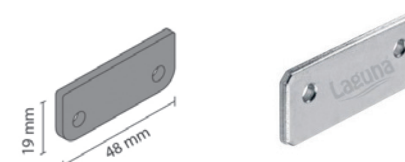

Dolní vozíky - typ GAMA

RAMA PLUS

- > pro systém s výplní 18 mm
- > možno kombinovat se sklem 4 mm
- > určeno pro montáž do vodorovných hliníkových rámu RAMA
- > vhodné pro těžší dveře (kování je robustnější než MULTI OM)
- > možnost regulace ± 5 mm
- > nosnost páru max. 50 kg



MONTÁŽNÍ
NÁVODY

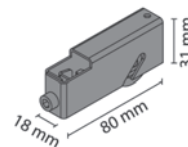

PRODUKT	KÓD
RAMA PLUS	014926

MULTIOMEGA

- > pro systém s výplní 18 mm
- > možno kombinovat se sklem 4 mm
- > určeno pro montáž do vodorovných hliníkových rámu RAMA
- > vhodné pro lehčí dveře
- > možnost regulace ± 3 mm
- > barva kolečka: bílá, černá
- > nosnost páru max. 50 kg



MONTÁŽNÍ
NÁVODY

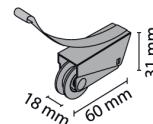

BARVA KOLEČKA	KÓD
bílá	211963
černá	872763



SLIM

- > pro systém s výplní 16 a 18 mm
- > pro použití s dřevěnou výplní
- > kolečka s ložisky
- > pojistka proti vysazení křídla
- > nutno frézovat otvor pro vozík
- > možnost regulace ± 3 mm
- > nosnost páru max. 50 kg



MONTÁŽNÍ
NÁVODY

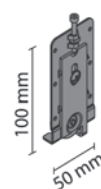

PRODUKT	KÓD
SLIM	211308

SPRING GAMA

- > pro systém s výplní 16 a 18 mm
- > pro použití s dřevěnou výplní
- > kolečka s ložisky
- > nutno frézovat otvor pro vozík
- > možnost regulace ± 3 mm
- > nosnost páru max. 50 kg



MONTÁŽNÍ
NÁVOD

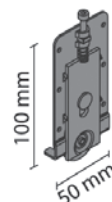

PRODUKT	KÓD
SPRING GAMA	659379

SPRINART GAMA

- > pro systém s výplní 16 a 18 mm
- > pro použití s dřevěnou výplní
- > barva kolečka s ložisky: bílá, černá
- > odolný plastový kryt pro tlumení vibrací
- > nutno frézovat otvor pro vozík
- > možnost regulace ± 3 mm
- > nosnost páru max. 50 kg



MONTÁŽNÍ
NÁVOD

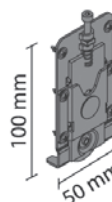

BARVA KOLEČKA	KÓD
bílá	675921
černá	872760



GAMA

- > pro systém s výplní 10 mm
- > možno kombinovat se sklem 4 nebo 6 mm
- > určeno pro montáž do vodorovných hliníkových rámu TWIN
- > možnost regulace ± 3 mm
- > barva kolečka: bílá, černá
- > nosnost páru max. 40 kg

BARVA KOLEČKA	KÓD
bílá	204190
černá	872765



MONTÁŽNÍ NÁVODY

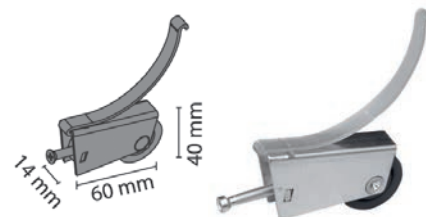

FASTOR

- > pro systém s výplní 16 a 18 mm
- > pro použití s dřevěnou výplní
- > bez nutnosti frézování
- > určeno pro montáže v kombinaci s profilem C-18 nebo C-16
- > možnost regulace $\pm 7,5$ mm
- > nosnost páru max. 60 kg

PRODUKT	KÓD
FASTOR	225260



Systém FASTOR je blíže popsán na straně 233.

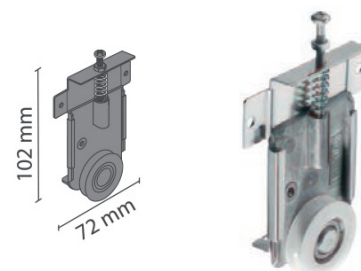

FASTOR FLAT

- > pro systém s výplní 16 a 18 mm
- > pro použití s dřevěnou výplní
- > bez nutnosti frézování
- > určeno pro montáže bez profilu „C“ nebo v kombinaci s ozdobným profilem L
- > možnost regulace $\pm 7,5$ mm
- > nosnost páru max. 60 kg

PRODUKT	KÓD
FASTOR FLAT	581288



Systém FASTOR FLAT je blíže popsán na straně 233.



MONTÁŽNÍ NÁVOD

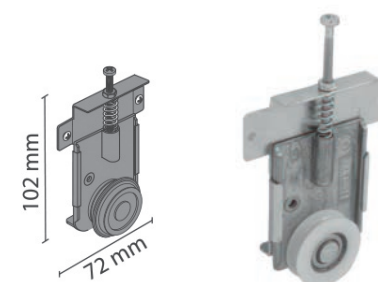

Dolní vozíky - typ RAMA

RAMA

- > pro systém s výplní 18 mm
- > možno kombinovat se sklem 4 mm
- > vhodné pro těžší dveře
- > určeno pro montáž do vodorovných hliníkových rámu RAMA
- > možnost regulace ± 3 mm
- > nosnost páru max. 50 kg

PRODUKT	KÓD
RAMA	032047



MONTÁŽNÍ NÁVODY

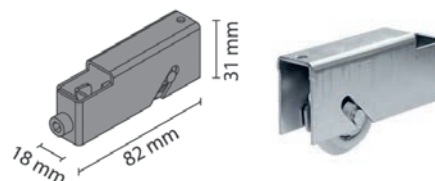

MULTI RAM

- > pro systém s výplní 18 mm
- > možno kombinovat se sklem 4 mm
- > vhodné pro lehčí dveře
- > určeno pro montáž do vodorovných hliníkových rámu RAMA
- > možnost regulace ± 5 mm
- > nosnost páru max. 50 kg

BARVA KOLEČKA	KÓD
bílá	036040
černá	872764



MONTÁŽNÍ NÁVODY

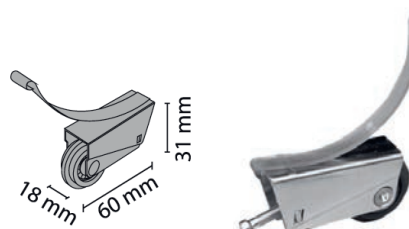

GAMA RAM

- > pro systém s výplní 10 mm
- > možno kombinovat se sklem 4 nebo 6 mm
- > určeno pro montáž do vodorovných hliníkových rámu TWIN
- > možnost regulace ± 3 mm
- > barva kolečka: bílá, černá
- > nosnost páru max. 40 kg

BARVA KOLEČKA	KÓD
bílá	459922
černá	872762



MONTÁŽNÍ
NÁVODY

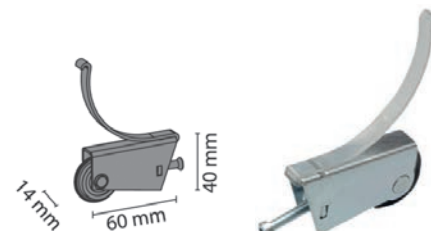

4

SPRING RAMA

- > pro systém s výplní 16 a 18 mm
- > pro použití s dřevěnou výplní
- > kolečka s ložisky
- > nutno frézovat otvor pro vozík
- > možnost regulace ± 3 mm
- > nosnost páru max. 50 kg

PRODUKT	KÓD
SPRING RAMA	378599



MONTÁŽNÍ
NÁVODY

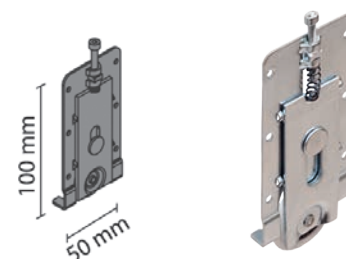

SPRINART RAMA

- > pro systém s výplní 16 a 18 mm
- > pro použití s dřevěnou výplní
- > barva kolečka s ložisky: bílá, černá
- > odolný plastový kryt pro tlumení vibrací
- > nutno frézovat otvor pro vozík
- > možnost regulace ± 3 mm
- > nosnost páru max. 50 kg

BARVA KOLEČKA	KÓD
bílá	675920
černá	872761



MONTÁŽNÍ
NÁVODY

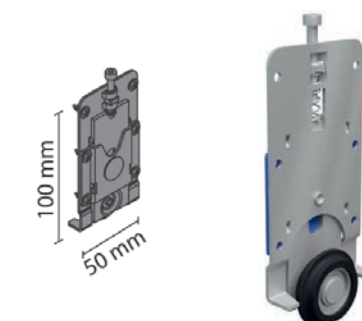

FASTOR RAM

- > pro systém s výplní 16 a 18 mm
- > pro použití s dřevěnou výplní
- > bez nutnosti frézování
- > určeno pro montáže v kombinaci s profilem C-18 nebo C-16
- > možnost regulace $\pm 7,5$ mm
- > nosnost páru max. 60 kg

PRODUKT	KÓD
FASTOR RAM	416524



Systém FASTOR je blíže popsán na straně 233.

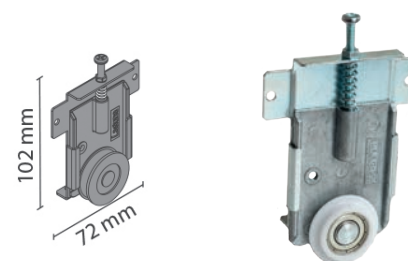

FASTOR RAM FLAT

- > pro systém s výplní 16 a 18 mm
- > pro použití s dřevěnou výplní
- > bez nutnosti frézování
- > určeno pro montáže bez profilu „C“ nebo v kombinaci s ozdobným profilem L
- > možnost regulace $\pm 7,5$ mm
- > nosnost páru max. 60 kg

PRODUKT	KÓD
FASTOR RAM FLAT	659387



Systém FASTOR FLAT je blíže popsán na straně 233.



MONTÁŽNÍ
NÁVOD

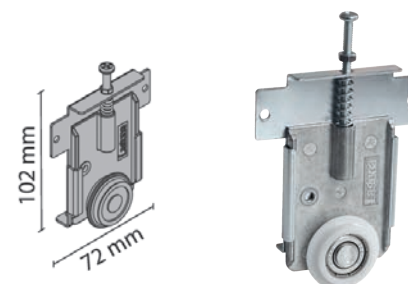

Kování pro šikmé dveře SLOPING

- > pro posuvné dveře umístěné v šikmině (např. vestavěná skříň v podkroví)
- > pro použití se všemi systémy 10, 16 i 18 mm
- > na vnitřní polici skříňně je nutno instalovat horní vedení K-021 SLOPING
- > na dveře je nutno umístit horní kování AOW-030
- > **DŮLEŽITÉ:**
 - horní vedení AOW-030 musí být vždy nainstalováno do dřevěné výplně
 - šikmé posuvné dveře mohou být vyrobeny s dřevěnou výplní v kombinaci LTD + sklo (nelze vyrobit pouze se skleněnou výplní)



4

AOW-030 K-021 SLOPING

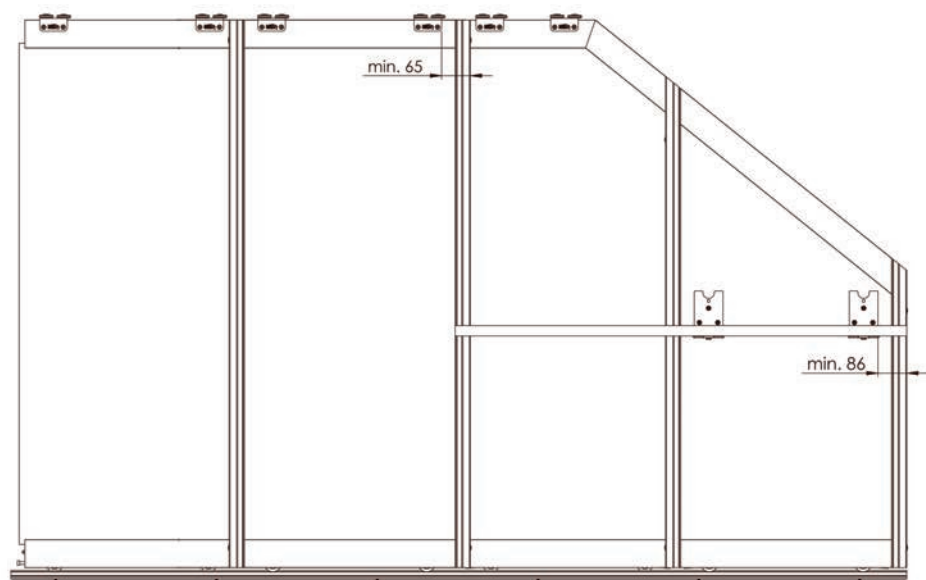

PRODUKT	DĚLKA (M)	KÓD
K-021 SLOPING	2	694285
AOW-030	-	516447



Doporučujeme použít přichyt horního vedení do stropu pro zkosené dveře (kód 410198).

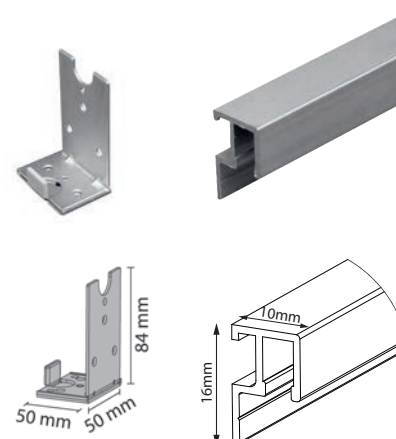

MONTÁŽNÍ
NÁVOD

Šablony

Nástroj ALUMAT

- > vrtací šablona k přesnému navrtání úchyťových lišt pro spojení horizontálního rámu RAMA a vozíky do rámu

PROVEDENÍ		KÓD
ALUMAT WIDE	MODERN WIDE, MULTIOMEGA WIDE	694670
ALUMAT RAMA WIDE	RAMA WIDE, ETA WIDE	694671
ALUMAT 18 MM	MULTIOMEGA, RAMA, INTERO	694672



Tlumiče dovírání

Tlumič dovírání SOLID 40

- > pro tlumené zavírání stranového křídla
- > tlumič se instaluje do horního vedení (univerzální nebo SOLID)
- > aktivátor se instaluje na dveřní křídlo
- > nosnost max. 40 kg

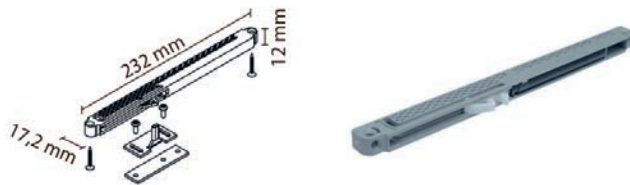

PRODUKT	KÓD
tlumič	397847

Tlumič dovírání SOLID 60

- > pro tlumené zavírání stranového křídla
- > tlumič se instaluje do horního vedení (univerzální nebo SOLID)
- > aktivátor se instaluje na dveřní křídlo
- > nosnost max. 60 kg



MONTÁŽNÍ
NÁVOD

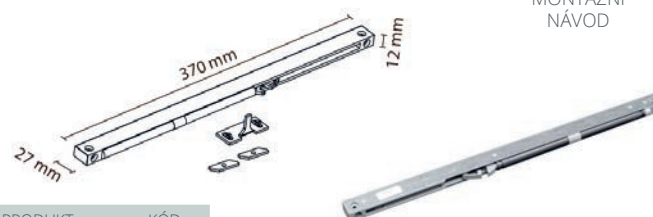

PRODUKT	KÓD
tlumič	393429

Tlumič dovírání SOLID Centro 40

- > pro tlumené zavírání prostředních dveří
- > tlumení v obou směrech
- > tlumič se instaluje do horního vedení (univerzální nebo SOLID)
- > aktivátor se instaluje na dveřní křídlo
- > nosnost max. 40 kg



MONTÁŽNÍ
NÁVOD



PRODUKT	KÓD
tlumič	523709



Stopery

Stoper univerzální

- > pro umístění do univerzálního nebo SOLID horního vedení

PRODUKT	KÓD
stoper	036000

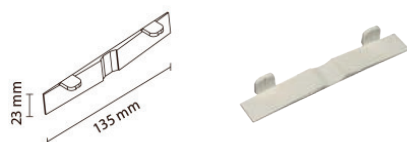

Stoper RAMA

- > montáž zasunutím do dolního vedení RAMA
- > materiál: kov

PRODUKT	KÓD
stoper	581185



Stoper s aretačním šroubem

- > montáž zasunutím do vodícího profilu RAMA nebo RAMA IV
- > u stoperu je i červík, který umožňuje aretovat stoper na pozici
- > materiál: tvrzený plast

PROVEDENÍ	KÓD
šedá	872758
černá	872759



Kartáčky a ostatní příslušenství

Dorazový kartáček úzký

- > šířka: 4,8 mm
- > dostupný v provedení:
 - k nasunutí (výška 6 mm)
 - k nalepení (výška 4 mm)

PROVEDENÍ	BARVA	KÓD
k nasunutí	šedá	353262
	bílá	693293
	černá	872769
k nalepení	šedá	015027
	bílá	693292
	černá	872768



Dorazový kartáček široký

- > šířka: 14 mm
- > výška: 6 mm

BARVA	KÓD
šedá	555500
bílá	667060
černá	872770



Protiprachový kartáček

- > výška: 12 mm
- > dostupný v provedení:
 - k nasunutí (šířka 4,8 mm)
 - k nalepení (šířka 6,7 mm)

PROVEDENÍ	BARVA	KÓD
k nasunutí	bílá	681424
	šedá	391483
	černá	872767
k nalepení	bílá	722221
	šedá	015028



Příchytka kartáčku

- > pro pevné uchycení konců kartáčku k úchytové liště
- > určeno pro všechny kartáčky k nasunutí

PRODUKT	KÓD
příchytka	290319



Krytka otvoru

- > pro zakrytí vyvrtaných otvorů v úchytových lištách
- > pro otvory o průměru 8 mm

PROVEDENÍ	KÓD
transparentní	208978
černá	872766



Spojovací vrut

- > vruty na inbus
- > rozměr: 4,2 x 38 mm

PRODUKT	KÓD
vrut	097375



Zámky pro posuvné šatní dveře

Zámek pro posuvné dveře

- > zamykání je uprostřed
- > přední část zámku se uchytí na úchytkovou lištu předních dveří, zadní část zámku na zadní dveře
- > materiál: ocel / plast



MONTÁŽNÍ NÁVOD

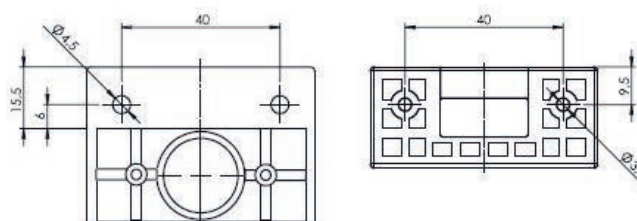
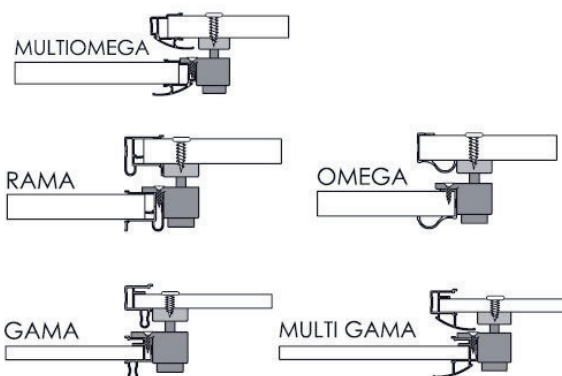
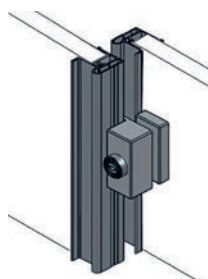

BARVA	KÓD
hliník	895873
šampaň	489208
černá mat	906248

Těsnění a klíny

Těsnění U-18 MULTI 4 mm

- > pro skleněnou výplň o tloušťce 4 mm
- > těsnící profil umožňuje pevný a bezpečný spoj skleněné výplně a úchytové lišty
- > zabraňuje usazování prachu v úchytové liště
- > určen pro úchytové lišty Multiomega a Multiomega WIDE a ETA WIDE
- > délka: 2,75 m



MONTÁŽNÍ VIDEO

PRODUKT	KÓD
těsnění	581296

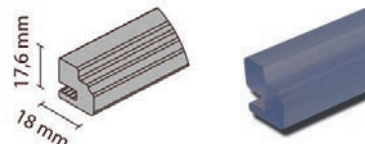

Těsnění U-18 GLASS

- > pro skleněnou výplň o tloušťce 4 mm
- > pro pevný a bezpečný spoj skleněné výplně a rámového nebo spojovacího profilu RAMA
- > zabraňuje usazování prachu v rámech
- > k použití s úchytovými lištami Multiomega WIDE a ETA WIDE

PRODUKT	KÓD
těsnění	758296

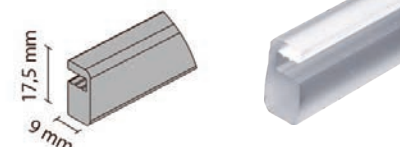

Těsnění U-16

- > těsnící profil pro redukci tloušťky výplně z profilu pro 18 mm na výplň 16 mm

PRODUKT	KÓD
těsnění	097338

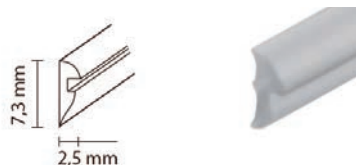

Těsnění U-10

- > pro systémy s výplní 10 mm
- > pro skleněnou výplň o tloušťce 4 nebo 6 mm

TLOUŠŤKA (MM)	BARVA	KÓD
4	transparentní	769586
	černá	769589
6	transparentní	769591
	černá	769590

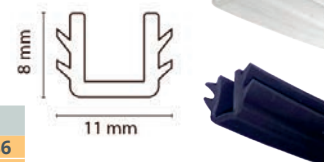

Klín na sklo

- > klín pro zajištění skleněné výplně o tloušťce 4 mm
- > pro hliníkové systémy s výplní 10 nebo 18 mm

TYP SYSTÉMU (MM)	KÓD
10	410192
18	225256



MONTÁŽNÍ VIDEO

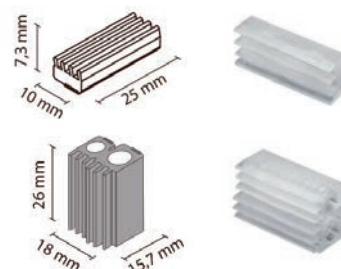

4.11 VYROVNÁVACÍ KOVÁNÍ

EXPANDER FIX

- > lze použít pro vyrovnání dveří od tloušťky výplně min. 16 mm a do výšky 2 700 mm
- > k vyrovnání deformovaných nábytkových dveří
- > pro lepší funkčnost doporučujeme použít na každé dveře 2 kování
- > regulace probíhá otáčením matice ve středovém domečku, čímž dochází k roztažení / stažení tyčí, a tím k pnutí desky
- > celokovové provedení
- > v sadě obsaženo 1 kompletní vyrovnávací kování



MONTÁŽNÍ VIDEO



MONTÁŽNÍ NÁVOD



PRODUKT	KÓD
Expander FIX	540359

TN103

- > variabilní vyrovnávací kování - lze zkrátit z každé strany o 210 mm (celkově o 420 mm)
- > při šířce dveří nad 1 300 mm se doporučuje použít 3 ks kování
- > provedení ve dvou délkách: A = 2 598 mm a A = 1 988 mm
- > tloušťka výplně min. 16 mm
- > frézování otvorů: 3x \varnothing 35 mm, hloubka 12 mm
- > frézování drážky: 11,5 mm, hloubka 9 mm
- > prostor od horní hrany ke středu prvního otvoru min. 60 mm
- > vyrovnávání pomocí inbusového klíče 4 mm



MONTÁŽNÍ NAVOD



MONTÁŽNÍ VIDEO

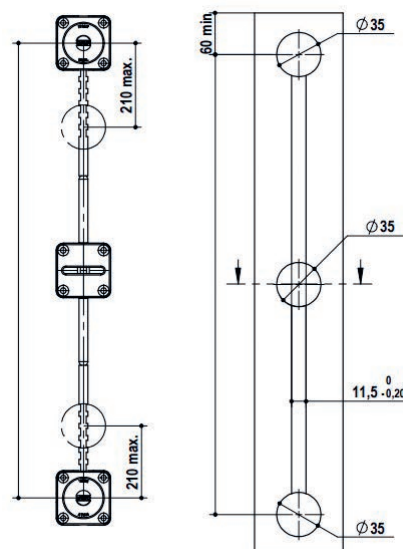

DÉLKA (MM)	KÓD
1 988	675145
2 598	675146

ST701

- > lze použít jako naložené i k zafrézování (u naložené varianty není žádná nutnost frézování)
- > kování doporučujeme pro lehčí dvevní křídla
- > vyrovnávání pomocí inbusového klíče 4 mm
- > délka 2 500 mm
- > lze krátit až o 400 mm celkem



MONTÁŽNÍ NAVOD

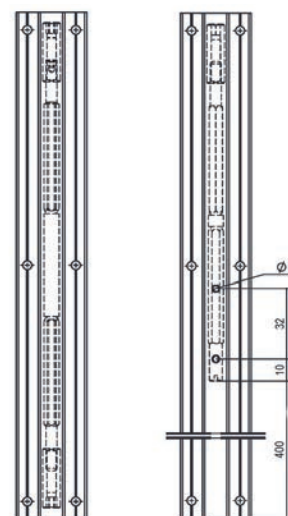
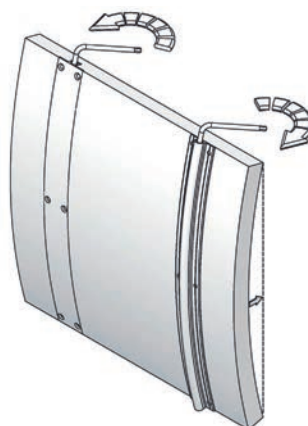

PRODUKT	KÓD
ST701	675170

ST741

- > vyrovnávací kování s funkcí úchytové lišty
- > instalace z čelní strany dvevního křídla
- > montáž nasazením na speciální euro šroub (součástí balení)
- > vyrovnání pomocí inbusového klíče 4 mm
- > délka 2,5 m
- > lze krátit až o 400 mm



MONTÁŽNÍ NAVOD

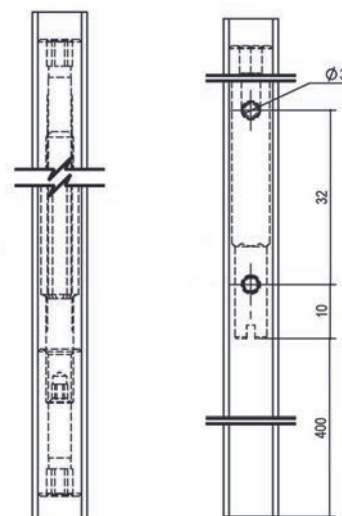
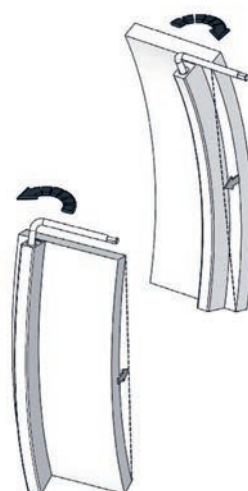

PRODUKT	KÓD
ST741	675174

4.12 DVEŘNÍ SYSTÉMY PRO SKŘÍNĚ

S80N pro skládané dveře

- > systém skládaných dveří pro šatní skříně i interiérové dveře s horním vedením
- > systém S80N umožňuje zcela složit křídla
- > systém se vyznačuje tichým chodem a jednoduchou montáží
- > možnost 2 nebo 4 křídel
- > tloušťka výplně LTD 18 - 40 mm
- > šířka dveří max. 2x 500 mm
- > počet křídel max. 2 křídla na každou stranu
- > nosnost dveří max. 2x 40 kg
- > sada obsahuje kování pro 2 křídla
- > sadu je nutno doplnit o horní vedení s příslušenstvím



MONTÁŽNÍ VIDEO

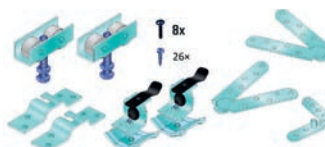
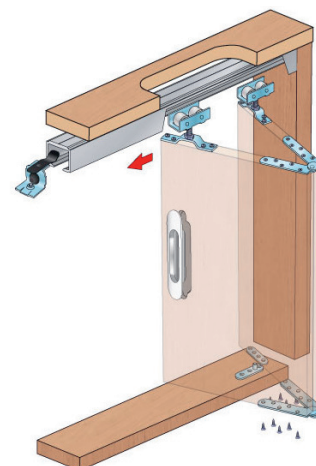
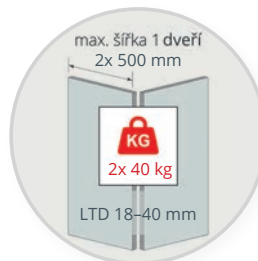

PROVEDENÍ	KÓD
horní vedení	792599

DOPORUČENÉ PRODUKTY A PŘÍSLUŠENSTVÍ

Horní vedení (metráž)

- > pro skládané dveře S80N
- > dostupné délky: 2, 3, 4 a 6 m
- > materiál: hliník

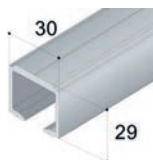

PRODUKT	KÓD
horní vedení	473395

Úchyt horního vedení

- > montáž do stropu
- > materiál: hliník

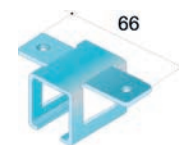

PROVEDENÍ	KÓD
do stropu	787245

S54 SC T40 pro posuvné dveře

- > systém kování pro posuvné vložené dveře
- > u S54 lze tlumič jednoduše vsunout přímo do vodicích lišt S54 -1 a S54 -2
- > možnost 1,2 křídel
- > tloušťka výplně: LTD 18 mm, sklo 4 mm
- > nosnost: 25-50 kg
- > sada pro 1 křídlo obsahuje:
 - 2x horní kování
 - 2x dolní kování
 - 2x tlumič
- > sadu kování je nutno doplnit o horní / dolní vedení S54 -1 a S54 -2



MONTÁŽNÍ NÁVOD

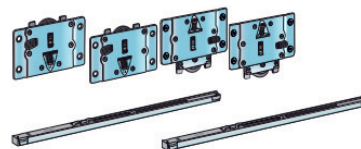

PRODUKT	KÓD
S54 SC T40	899520

DOPORUČENÉ PRODUKTY A PŘÍSLUŠENSTVÍ

Vodicí lišta S54 -1 jednoduchá

- > materiál: hliník
- > provedení: stříbrný elox

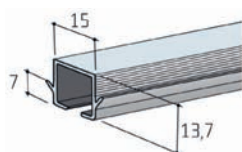

DÉLKA (M)	KÓD
2	899514
3	899515
4	899516

Vodicí lišta S54-2 dvojitá

- > materiál: hliník
- > provedení: stříbrný elox

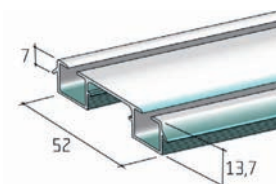

DÉLKA (M)	KÓD
2	899517
3	899518
4	899519



Systém posuvných dveří S54 můžete doplnit o úchytovou lištu S04N (kód 499214, stříbrný elox, délka 2,7 m).
Systém S54 se od jiných lišt nejen svou variabilitou, ale i nabídkou dostupných barevných provedení.
Pro více informací kontaktujte naše obchodní oddělení.

4.13 POSUVNÉ DVEŘNÍ SYSTÉMY PRO SKŘÍNĚ

TopLineL - naložené dveře



- > systém kování pro naložené posuvné dveře s horním nosným profilem
- > téměř neslyšný a luxusně hladký chod
- > velkorysé vnitřní uspořádání díky minimálnímu přesahu otevřených dveří do světlosti
- > jednoduchá a hospodárná montáž dveří
- > možnost seřízení výšky i naložení křídla
- > tlumení křídel při otvírání, zavírání i při kolizi křídel v případě 3křídle skříně

- > hmotnost dveří max. 50 kg
- > tloušťka dveří 10 - 50 mm
- > šířka dveří 2 křídla: 550 - 1 500 mm
3 křídla: 550 - 1 350 mm
- > výška dveří max. 2 600 mm

Způsob montáže:



MONTÁŽNÍ
NÁVODY

NOSNÉ VOZÍKY A VODICÍ PROFILY

Sada vozíků a vodicích dílů

- > **sada obsahuje:** horní nosné vozíky, dolní vodicí díly a spojovací materiál pro 2 nebo 3 dveře



TLOUŠŤKA DVEŘÍ (MM)	MAX. HMOTNOST DVEŘÍ (KG)	POČET DVEŘÍ	POZICE DVEŘÍ	KÓD
18-30	50	2	přední dveře vlevo	809303
18-30	50	2	přední dveře vpravo	809305
18-30	50	3	přední dveře uprostřed	809307

Sada Silent System pro tlumení otvírání

- > **sada obsahuje:** všechny tlumiče otvírání pro skříně



MAX. HMOTNOST DVEŘÍ (KG)	POČET DVEŘÍ	VARIANTA	KÓD
20	2	-	809308
50	2	s výškovým seřízením	809309
20	3	-	809310
50	3	s výškovým seřízením	809311

Sada Silent System pro zavírání

- > **sada obsahuje:** všechny tlumiče zavírání pro skříně

MAX. HMOTNOST DVEŘÍ (KG)	POČET DVEŘÍ	KÓD
20	2	809312
50	2	809313
20	3	809314
50	3	809315



Sada nosných a vodicích profilů

- > **sada obsahuje:** nosný a vodicí profil
- > provedení s předvrtanými otvory
- > materiál: hliník, stříbrně eloxovaný

DÉLKA (M)	KÓD
2,3	808953
4,0	808954



Sada kolizních tlumičů

- > **sada obsahuje:** protikolizní tlumiče zadních dveří pro 3dveřovou skříně s posuvnými dveřmi

PRODUKT	KÓD
sada	809316



Vyrovnávací kování pro tenké dveře

- > pro tloušťky dveří 10 - 12 mm
- > ke srovnání prohnutých dveří, lze ale použít proti průhybu i preventivně
- > pro každé posuvné dveře by měla být použita alespoň jedna sada kování

PRODUKT	KÓD
vyrovnávací kování	809342



Krycí profil

- > k překrytí mezery mezi vozíky předních dveří
- > délka: 1 500 mm (lze zkrátit na požadovaný rozměr)
- > materiál: plast šedý (upozornění - lze nalakovat)



PRODUKT	KÓD
krycí profil	808952

Distanční kolečko

- > ke zvýšení funkční bezpečnosti vysokých posuvných dveří s průhybem
- > k montáži na zadní dveře, rozteč zadních ploch dveří 29 nebo 36 mm
- > materiál: ocel pozink



ROZTEČ (MM)	KÓD
29	809337
36	809338

DOPORUČENÉ PŘÍSLUŠENSTVÍ

Vyrovnávací kování hliníkové

- > k vyrovnání deformovaných nábytkových dveří
- > lze použít proti průhybu i preventivně
- > pro tloušťky dveří 18-30 mm
- > maximální výška dveří 2 600 mm
- > délka vyrovnávacího kování je 1 990 mm, lze zkrátit
- > **sada obsahuje:** 2 ks vyrovnávací kování

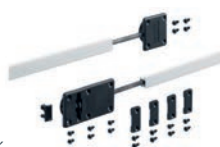

PRODUKT	KÓD
vyrovnávací kování	809341

Sada šroubů k upevnění profilu

- > na upevnění nosného a vodícího profilu přes šroubovací žlábek
- > pro police tloušťky 16 - 19 mm
- > materiál: ocel pozink
- > **sada obsahuje:** 20 ks šroubů



PRODUKT	KÓD
sada šroubů	666575

SlideLine M - naložené dveře



- > SlideLine M se hodí pro všechny obvyklé nábytkové konstrukce
- > dřevěné, skleněné a rámové dveře s hmotností až 30 kg lze namontovat rychle a snadno
- > tlumicí systém Silent System je integrován ve vozíku a brzdí pohyb dveří ve směru zavírání, otevírání i kolize
- > rychlé nasazení dveří bez použití nářadí



PREZentační VIDEO

- > výškové seřízení ± 2 mm
- > hmotnost dveří max. 30 kg
- > tloušťka dveří 16 - 25 mm
- > šířka dveří 300 - 1 800 mm
- > výška dveří max. 2 000 mm

Způsob montáže:



MONTÁŽNÍ NÁVODY



SEŘÍZENÍ VÝŠKY

NOSNÉ VOZÍKY A VODICÍ PROFILY

Sada kování

- > **sada obsahuje:** 2 ks vozíku, 2 ks vodicí díl, 2 ks aktivátor a 1 ks protikolikolizní tlumič (varianta s tlumením), koncové dorazy dle varianty, vodicí pouzdra dle varianty, 1 ks klíč šestihran 1,5 mm, šrouby pro dřevěné dveře

SILENT SYSTEM	MIN. ŠÍŘKA DVEŘÍ (MM)	MAX. HMOTNOST DVEŘÍ (KG)	KÓD
tlumení ve směru zavírání, otevírání i kolize	450	10 30	666329 520939
bez tlumení	300	30	520809



Horní / dolní vodicí díl

- > dolní i horní vodicí profil s předvrtanými otvory
- > jeden profil slouží zároveň pro dvoje dveře nad sebou, pro jedny jako horní a pro druhé jako dolní
- > sada obsahuje 1 ks nosný profil stříbrný elox, 2 ks montážní sponky, upevňovací šrouby



DÉLKA (M)	KÓD
2,5	666539
4	666542

DOPORUČENÉ PŘÍSLUŠENSTVÍ

Barevné krycí profily

- > dekorativní profil z ABS na vodicí profil
- > dodává atraktivní vzhled a zároveň zakrývá montážní šrouby
- > výška profilu 18 mm
- > sada obsahuje 4 ks koncovek v barvě krycího profilu (2 ks náhradní)



BARVA / DÉLKA (M)	2,5	4
bílá	666576	666578
černá	666573	666574
stříbrná	666568	666571

Distanční díl

- > použijte v případě nezaměnitelných křídel
- > pro skříň se 2 dveřmi o výšce <1 000 mm je zapotřebí 1 distanční díl
- > pro skříň se 2 dveřmi o výšce >1 000 mm jsou zapotřebí 2 distanční díly
- > materiál: plast šedý



PRODUKT	KÓD
distanční díl	350877

SlideLine M - vložené dveře



- > kování pro posuvné dveře s dolním nosným profilem a 1 nebo 2 dráhami
- > vložená konstrukce pro dřevěné dveře
- > tlumení Silent System ve směru zavírání, otvírání a protikolizní tlumení
- > seřízení výšky ± 2 mm
- > hmotnost dveří max. 30 kg
- > tloušťka dveří 16 - 25 mm
- > šířka dveří 300 - 1 800 mm
- > výška dveří max. 2 000 mm

Způsob montáže:



MONTÁŽNÍ NÁVOD



SEŘÍZENÍ VÝŠKY

NOSNÉ VOZÍČKY A VODICÍ PROFILY

Sada kování

- > **sada obsahuje:** 2 ks vozík, 2 ks vodící díl, 2 ks aktivátor a 1 ks protikolizní tlumič (varianta s tlumením), koncové dorazy dle varianty, vodící pouzdra dle varianty, 1 ks klíč šestihran 1,5 mm, šrouby pro dřevěné dveře
- > pro montáž na hliníkový rám je třeba použít odpovídající šrouby



SILENT SYSTEM	MIN. ŠÍŘKA DVEŘÍ (MM)	MAX. HMOTNOST DVEŘÍ (KG)	KÓD
tlumení ve směru zavírání, otvírání i kolize	450	10	666329
		30	520939
bez tlumení	300	30	520809

Dvoudráhový profil

- > profily nejsou předvrtané (lze je převrtat, nebo přilepit vhodnou lepicí páskou)
- > **sada obsahuje:** všechny profily pro skříň se 2 nebo 3 posuvnými dveřmi, montážní pomůcky
- > materiál: hliník eloxovaný



DÉLKA (M)	KÓD
2,5	809297

Jednodráhový profil k zalisování

- > **sada obsahuje:** všechny profily pro skříň se 2 nebo 3 posuvnými dveřmi
- > materiál: hliník eloxovaný



DÉLKA (M)	KÓD
2,5	809298

Dvoudráhový profil

- > materiál: hliník eloxovaný



PROVEDENÍ	ZPŮSOB UCHYCENÍ	DÉLKA (M)	KÓD
nepředvrtaný	příšroubování / přilepení	4	809288
předvrtaný	příšroubování	2,5	688352

Jednodráhový profil

- > materiál: hliník eloxovaný



ZPŮSOB UCHYCENÍ	DÉLKA (M)	KÓD
k zalisování	4	809287

DOPORUČENÉ PŘÍSLUŠENSTVÍ

Upevňovací šrouby

- > pro dvoudráhové profily
- > pro jednu sadu profilů je třeba jedna sada šroubů (26 ks)

TLOUŠŤKA DÍLCE (MM)	KÓD
16	688353
18 - 19	688354
25	688355



Lepicí páska

- > pro 2,5 m profil použijte 5 m lepicí pásky
- > balení obsahuje 25 m pásky



PRODUKT	KÓD
lepicí páska	688356

Montážní pomůcka

- > pro montáž dvoudráhového nosného profilu
- > pro montáž jsou potřebné 2 ks montážní pomůcky



PRODUKT	KÓD
mont. pomůcka	688357

Distanční díl

- > pro skříň se 2 dveřmi o výšce < 1 000 mm je zapotřebí 1 distanční díl
- > pro skříň se 2 dveřmi o výšce > 1 000 mm jsou zapotřebí 2 distanční díly



PRODUKT	KÓD
distanční díl	350877

SlideLine 55 plus



- > elegantní systém pro naložené a vložené posuvné dveře
- > pro 1 nebo 2 křídla
- > seřízení výšky ± 1,5 mm
- > hmotnost dveří max. 15 kg (plastový profil)
max. 30 kg (hliníkový profil)
- > tloušťka dveří 16 - 19 mm
- > šířka dveří 400 - 2 000 mm
- > výška dveří max. 1 500 mm

Způsob montáže:



MONTÁŽNÍ NÁVOD

Dolní vodící díl

- > na jedno křídlo je potřeba použít 2 vozíky
- > naložené dveře pomocí polodrážky



PROVEDENÍ	KÓD
vložený	350892
naložený	350893

Horní vodící díl

- > jazýček s pružinou a pojistkou proti uvolnění
- > na jedno křídlo jsou potřeba 2 vozíky



PROVEDENÍ	KÓD
vložený	350871
naložený	350870

DOPORUČENÉ PŘÍSLUŠENSTVÍ

Koncový doraz

- > lze použít na obě strany vodícího profilu, montáž předmontovanými hřebíky
- > na jedny dveře jsou potřeba 4 ks koncových dorazů, nepoužívá se při tlumení Silent System

PRODUKT	KÓD
doraz	350895



SlideLine 55

- > kování pro posuvné vložené dřevěné dveře se 2 drahami a dolními nosnými profily
- > seřízení výšky ± 1,5 mm
- > hmotnost dveří max. 15 kg (plastový profil)
max. 30 kg (hliníkový profil)
- > šířka dveří 400 - 2 000 mm
- > výška dveří max. 1 500 mm
- > tloušťka dveří 16 - 19 mm

Způsob montáže:



MONTÁŽNÍ NÁVOD

Dolní vodící díl

- > výškově seřiditelný pomocí oválných otvorů
- > s dvojitě uloženou osou
- > na jedno křídlo je potřeba použít 2 vozíky



NOSNOST (KG)	KÓD
15	014964
30	038568

Horní vodící díl

- > s rovným jazýčkem
- > na jedno křídlo je potřeba použít 2 vozíky
- > materiál: plast hnědý



PRODUKT	KÓD
vodící díl	014930

PŘÍSLUŠENSTVÍ, DOPORUČENÉ PRODUKTY pro SlideLine 55 plus a SlideLine 55

Nosný a vodící profil

- > horní i dolní vodící profil
- > délka: 4 m

MATERIÁL	BARVA	KÓD
plast	běžová	029729
	bílá	015035
	černá	038547
	hnědá	014977
	šedá	032875
hliník	tmavohnědý elox	015052
	stříbrný elox	181014



Distanční díl

- > použijte v případě nezaměnitelných křídel
- > pro skříně se 2 dveřmi o výšce <1 000 mm je zapotřebí 1 distanční díl
- > pro skříně se 2 dveřmi o výšce >1 000 mm jsou zapotřebí 2 distanční díly



PRODUKT	KÓD
distanční díl	350877

4.14 SKLÁDACÍ DVEŘNÍ SYSTÉMY PRO SKŘÍNĚ

WingLine L



- > kování pro skládané dveře spojené s bokem, s horním nosným a dolním vodicím profilem
- > pro dveře s úchytkou lze použít bez otvíracího mechanismu nebo s komfortním otvíracím mechanismem Pull to Move Silent
- > pro bezúchytkové dveře je určen komfortní otvírací mechanismus Push to Move
- > testováno na 40 000 cyklů
- > počet křídel 2
- > hmotnost křídla max. 25 kg
- > tloušťka dveří 16 - 25 mm
- > šířka křídla max. 600 mm
- > výška křídla max. 2 400 mm

Způsob montáže:



MONTÁŽNÍ
NÁVODY



SEŘÍZENÍ
VÝŠKY

ZÁKLADNÍ KOVÁNÍ

Sada horních vozíků a dolních vodicích dílů

- > sada obsahuje: 1 ks horní nosný vozík, 1 ks vodicí díl a spojovací materiál pro jedny skládané dveře se dvěma křídly bez skládacích závěsů, vozík a vodicí díl jsou se zavírací pružinou
- > použití s komfortní jednotkou Pull to Move Silent nebo Push to Move



KOMFORTNÍ JEDNOTKA	MAX. HMOTNOST KŘÍDLA (KG)	BARVA	LEVÝ	PRAVÝ
Pull to Move Silent nebo bez ní	12	šedá	802632	802635
		bílá	802630	802633
		černá	802631	802634
	25	šedá	802644	802647
		bílá	802642	802645
		černá	802643	802646
Push to Move	12	šedá	802620	802623
		bílá	802618	802621
		černá	802619	802622
	25	šedá	802638	802641
		bílá	802636	802639
		černá	802637	802640

Sada horních vozíků bez dolních vodicích dílů

- > sada obsahuje: 1 ks horní nosný vozík a spojovací materiál pro jedny skládané dveře se dvěma křídly bez skládacích závěsů, vozík se zavírací pružinou
- > použití s komfortní jednotkou Pull to Move Silent nebo Push to Move



KOMFORTNÍ JEDNOTKA	MAX. HMOTNOST KŘÍDLA (KG)	BARVA	LEVÝ	PRAVÝ
Pull to Move Silent	12	šedá	802626	802629
		bílá	802624	802627
		černá	802625	802628
Push to Move	12	šedá	802614	802617
		bílá	802612	802615
		černá	802613	802616

Składací závěs se seřiditelnou mezerou

- > s přesazeným bodem otáčení
- > sada obsahuje: 2 ks nebo 3 ks skládací závěs a spojovací materiál pro skládací dveře se dvěma křídly



POČET ZÁVĚSŮ	PROVEDENÍ	KÓD
2	k našroubování	802705
	k zalisování	802707
3	k našroubování	802706
	k zalisování	802708

NOSNÉ A VODICÍ PROFILY

Sada profilů s dolním vedením

- > sada obsahuje: 1 ks nosný a 1 ks vodicí profil, spojovací materiál a montážní spojky

DĚLKA (MM)	BARVA	KÓD
1 200	eloxovaný	802678
	bílá	802679
	černá	802680
2 400	eloxovaný	802681
	bílá	802682
	černá	802683



Sada profilů bez dolního vedení

- > sada obsahuje: 1 ks nosný profil, spojovací materiál a 2 ks montážní spojky

DĚLKA (MM)	BARVA	KÓD
1 200	eloxovaný	802648
	bílá	802649
	černá	802650
2 400	eloxovaný	802651
	bílá	802652
	černá	802653



KOMFORTNÍ JEDNOTKY

Push to Move

- > **sada obsahuje:** otvírací mechanismus bez aretace, spojovací materiál a vrtací šablonu
- > aretaci je nutno objednat zvlášť

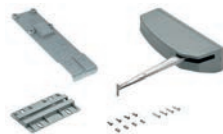

VÝKONNOST KŘÍDLA	BARVA	LEVÉ	PRAVÉ
lehká	šedá	802709	802710
	bílá	802666	802668
	černá	802667	802669
střední	šedá	802711	802712
	bílá	802670	802672
	černá	802671	802673
těžká	šedá	802713	802714
	bílá	802674	802676
	černá	802675	802677

Aretace pro Push to Move

- > povinné příslušenství pro sadu Push to Move, sada obsahuje aretaci a spojovací materiál



PROVEDENÍ	BARVA	KÓD
v uzavřeném stavu drží mechanicky	šedá	784125
k přišroubování pod mezistěnu odsazenou 3 mm	bílá	802715
	černá	802716
magnetická aretace Design k zalisování do mezistěny odsazené 8 mm	bílá	802609
	černá	802610
magnetická aretace Standard k přišroubování před mezistěnu odsazenou 13 mm	šedá	802611



Pull to Move Silent

- > **sada obsahuje:** otvírací mechanismus, spojovací materiál a vrtací šablonu

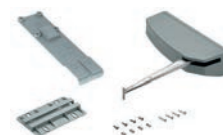

VÝKONNOST KŘÍDLA	BARVA	LEVÉ	PRAVÉ
lehká	šedá	693265	693266
	bílá	802654	802656
	černá	802655	802657
střední	šedá	693267	693268
	bílá	802658	802660
	černá	802659	802661
těžká	šedá	693269	693270
	bílá	802662	802664
	černá	802663	802665

VOLITELNÉ PŘÍSLUŠENSTVÍ

Vyrovnávací kování

- > k vyrovnání prohnutých dveří, lze použít proti průhybu i preventivně
- > pro každé posuvné dveře by měla být použita alespoň jedna sada



PRODUKT	KÓD
vyrov. kování	809341

WingLine 230



- > kování pro skládané dveře spojené s bokem, horním nosným profilem
 - > bez dolního vodícího profilu
 - > pro dveře s úchytkou
 - > na velké dveře
- > počet křídel 2
 - > hmotnost křídla 20 - 25 kg (pro dřevěné dveře)
 - > tloušťka dveří 16 - 25 mm
 - > šířka křídla max. 600 mm
 - > výška křídla max. 3 000 mm

Způsob montáže:



MONTÁŽNÍ VIDEO



MONTÁŽNÍ NÁVOD

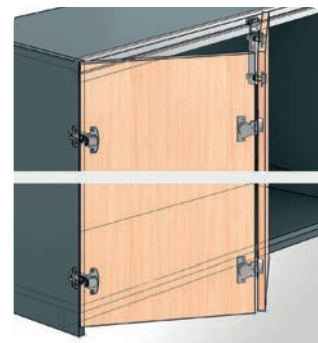

Vozíky

- > sada obsahuje: horní vozíky a středové závěsy potřebné pro jednu skládané dveře se 2 křídly, pravé nebo levé, resp. dvoje skládané dveře každé se dvěma křídly, pravé a levé



PROVEDENÍ	KÓD
levé	014863
pravé	046767
levé a pravé	033640

Nosný profil

- > pro půdu tloušťky 19 mm
- > k přišroubování
- > délka 2 400 mm
- > materiál: hliník



BARVA	KÓD
bílá	015049
černá	039553

Výsuv KA 5740



- > dveře s kováním pro otvíravé a zasouvací dveře KA 5740 lze po otevření zasunout do korpusu
- > vhodné například pro skříně s TV a audio-video technikou nebo pro domácí bar, který se objeví jedním pohybem ruky a stejně rychle zase zmizí
- > skryté jsou i výsuvné mechanismy: jednoduše se použijí lištové závěsy
- > balení obsahuje pár výsuvů
- > závěsy je potřeba objednat zvlášť
- > hmotnost křídla max. 14 kg
- > šířka křídla max. 3 000 mm
- > výška křídla max. 1 800 mm



MONTÁŽNÍ
NÁVOD

Doporučený počet kování KA 5740
v závislosti na výšce dveří

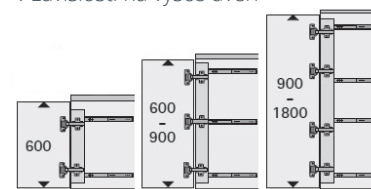

DĚLKA (MM)	KÓD
300	049953
350	049954
400	072462
450	049955
500	049956
550	049957
600	042029
650	046483
700	072820



Sada příslušenství

- > se sadou příslušenství je možné i výklopná dvířka po otevření zasunout nahoru do korpusu skříně
- > usnadňuje zasouvání a při použití výklopných dvířek je udržuje ve vodorovné poloze
- > sada obsahuje: 8x doraz dveří, 4x opěrné kolečko



VOLITELNÉ PŘÍSLUŠENSTVÍ

PRODUKT	KÓD
sada příslušenství	181693

4.15 POCKET SYSTÉM POSUVNÝCH DVEŘÍ REVEGO



- > Pocket systém posuvných dveří s plně integrovanou technologií
- > plně otevíratelná čela se schovávají do vlastního úzkého korpusu, takzvané kapsy, v zavřeném stavu čela zcela kapsu zakrývají
- > **jednokřídlé (REVEGO uno) nebo dvoukřídlé provedení (REVEGO duo)** lze individuálně kombinovat
- > dvoukřídlé dveře mohou mít šířku 450 až 750 mm a jednokřídlé dveře 450 až 900 mm a mohou být vysoké 1 800 až 3 000 mm
- > při síle čela až 26 mm může být hmotnost jedné dvířek až 35 kg



PREZentační VIDEO

4



red dot winner 2022

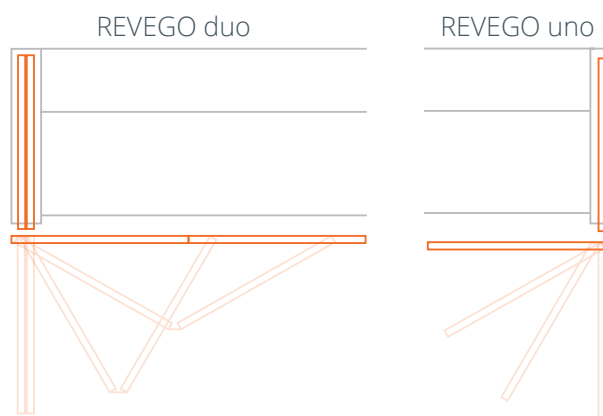

Usnadněte si nákup a použijte pro objednání produktů konfigurátor výrobků od našeho dodavatele Blum. Je to jednoduché - stačí zadat požadované rozměry a provedení.



REVEGO uno

- > pocket systém pro jednokřídlé dveře, které se díky integrované technologii schovávají do úzkého korpusu, v pravém nebo levém provedení
- > součásti systému:
 - kapsa jednokřídlých dveří
 - čelo jednokřídlých dveří

REVEGO duo

- > pocket systém pro posuvné dvoukřídlé dveře, které se díky integrované technologii schovávají do úzkého korpusu, v pravém nebo levém provedení
- > součásti systému:
 - kapsa dvoukřídlých dveří
 - čela dvoukřídlých dveří
 - kolejničky dvoukřídlých dveří

REVEGO uno + duo

- > pocket systém pro jednu jednokřídlou dveř a jednu posuvnou dvoukřídlou dveř, které se díky integrované technologii schovávají do úzkého korpusu, v pravém a levém provedení
- > součásti systému:
 - kapsa jednokřídlých dveří
 - čelo jednokřídlých dveří
 - kapsa dvoukřídlých dveří
 - čelo dvoukřídlých dveří
 - kolejničky dvoukřídlých dveří

REVEGO duo + duo

- > pocket systém pro dvojice posuvných dvoukřídlých dveří, které se díky integrované technologii schovávají do úzkého korpusu, v pravém a levém provedení
- > součásti systému:
 - kapsa dvoukřídlých dveří
 - čela dvoukřídlých dveří
 - kolejničky dvoukřídlých dveří

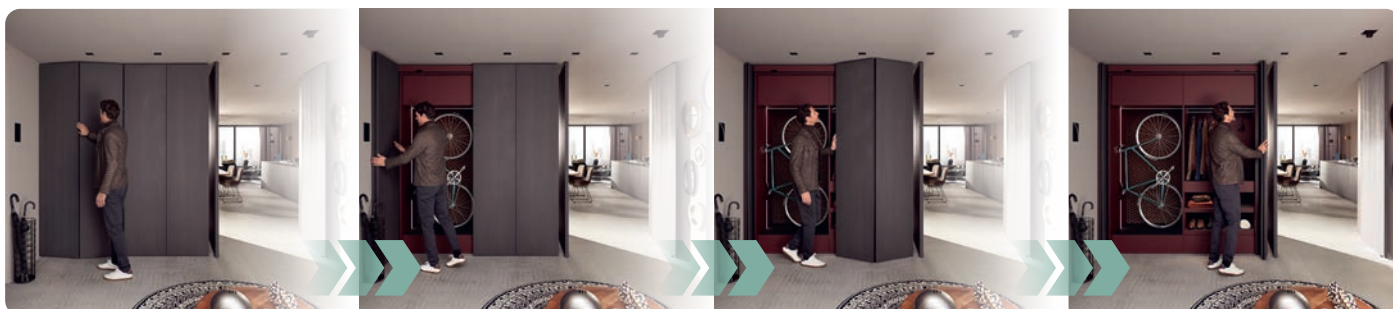

REVEGO uno

- > jednokřídlové dveře pravé nebo levé
- > počet čel: 1
- > montážní šířka: 450 - 900 mm
- > šířka čela: 442 - 898 mm
- > světlá šířka korpusu: až 800 mm



MONTÁŽNÍ NÁVOD



Provedení:
jednokřídlové dveře pravé

MONTÁŽNÍ VIDEO:



MONTÁŽ KAPSY



MONTÁŽ ČELA



MONTÁŽ PROFILŮ

KAPSA jednokřídlových dveří

Přehled komponentů:

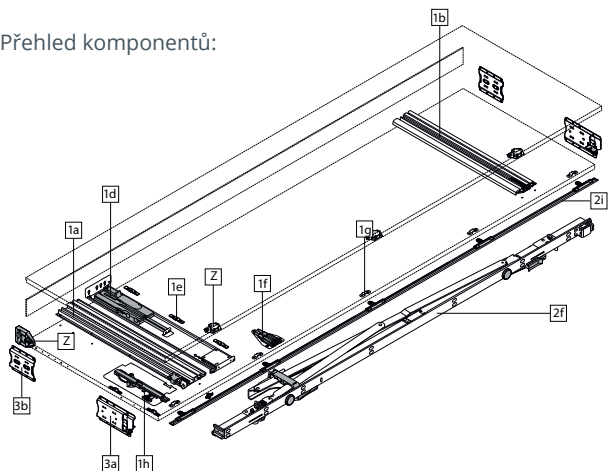

Sada vodicích lišt s TIP-ON

- > sada komponentů pro kapsu pro posuvné dveře v pravém nebo levém provedení

> sada obsahuje:

- 1a 1x vodicí lišta pro kapsu nahoře
- 1b 1x vodicí lišta pro kapsu dole
- 1d 1x jednotka TIP-ON pro kapsu
- 1e 5x upevňovací svorky
- 1f 1x jednotka BLUMOTION pro kapsu
- 1g 5x držák krycí lišty pro kapsu
- 1h 1x jednotka BLUMATIC
- 1i 2x stabilizace dveří, vodicí profil včetně koncové krytky, černá*



* Tyto položky jsou v přehledu komponentů - Čelo.

DÉLKA (MM)	MIN. HLOUBKA KAPSY (MM)	VLEVO	VPRAVO
450	550	901920	901921
500	600	901922	901923
600	700	901924	901925
700	800	901926	901927
800	900	901928	901929

Sada spojovacího kování pro kapsu

> sada obsahuje:

- 3a 2x spojovací kování pro kapsu vpředu
 - 3b 2x spojovací kování pro kapsu vzadu
- > barva: černá



PROVEDENÍ SKŘÍŇE	BOČNÍ TLOUŠŤKA KAPSY (MM)	VLEVO	VPRAVO
se soklem	15 - 19		901946
bez soklu	15 - 19	901947	901948

Ochrana proti oděru



- > balení obsahuje 3x ochranu proti oděru vnějšího boku kapsy
- > doporučené příslušenství



PRODUKT	KÓD
ochrana	901950

ČELO jednokřídlových dveří

Přehled komponentů:

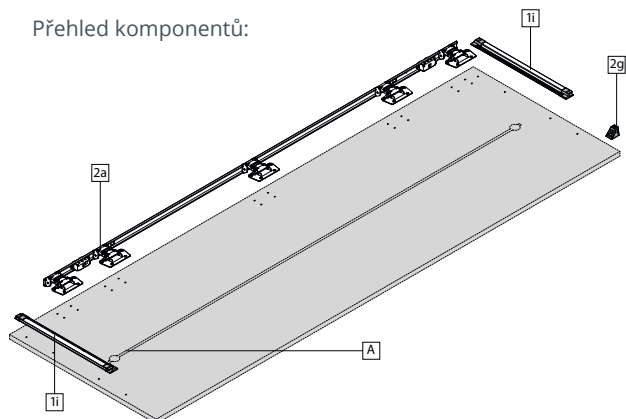

Sada nosníků pro závěsy s TIP-ON

> sada obsahuje:

- 2a 1x lišta pro závěsy
- 2f 1x nosník pro závěsy*
- 2g 1x oddálení TIP-ON
- 2h 1x TIP-ON včetně kontaktní destičky, černá
- 2i 1x krycí lišta pro kapsu včetně 5 upevňovacích prvků*

* Tyto položky jsou v přehledu komponentů - Kapsa.

VÝŠKA KAPSY (MM)	VLEVO	VPRAVO
1 807 - 1 956	901930	901931
1 957 - 2 106	901932	901933
2 107 - 2 256	901934	901935
2 257 - 2 406	901936	901937
2 407 - 2 556	901938	901939
2 557 - 2 706	901940	901941
2 707 - 2 856	901942	901943
2 857 - 2 999	901944	901945



REVEGO duo

- > dvoukřídle dveře pravé nebo levé
- > počet čel: 2
- > montážní šířka: 900 - 1 350 mm
- > šířka čela: 442 - 748 mm
- > světlá šířka korpusu: až 1 350 mm



MONTÁŽNÍ NÁVOD

KAPSA dvoukřídlych dveří

Přehled komponentů:

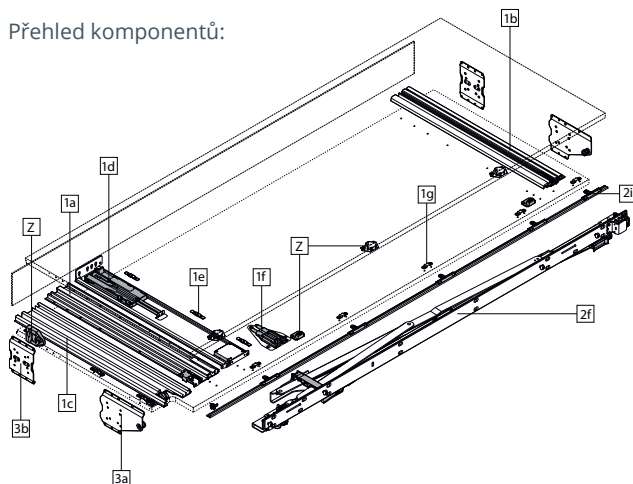

Provedení:
dvoukřídle dveře levé

MONTÁŽNÍ VIDEO:



MONTÁŽ KAPSY



MONTÁŽ KRYČÍHO
ČELA A KOLEJNICE



MONTÁŽ ČELA



MONTÁŽ PROFILŮ

Sada vodicích lišt s TIP-ON

- > sada komponentů pro kapsu pro posuvné dveře v pravém nebo levém provedení
- > **sada obsahuje:**
 - 1a 1x vodicí lišta pro kapsu nahoře
 - 1b 1x vodicí lišta pro kapsu dole
 - 1c 1x vodicí lišta
 - 1d 1x jednotka TIP-ON pro kapsu
 - 1e 6x upevňovací svorky
 - 1f 1x jednotka BLUMOTION pro kapsu
 - 1g 5x držák krycí lišty pro kapsu



DÉLKA (MM)	MIN. HLOUBKA KAPSY (MM)	VLEVO	VPRAVO
450	550	901967	901968
525	625	901969	901970
600	700	901971	901972
675	775	901973	901974
750	850	901975	901976

Sada spojovacího kování pro kapsu

- > **sada obsahuje:**
 - 3a 2x spojovací kování pro kapsu vpředu
 - 3b 2x spojovací kování pro kapsu vzadu
- > barva: černá



PROVEDENÍ SKŘÍNĚ	BOČNÍ TLOUŠŤKA KAPSY (MM)	VLEVO	VPRAVO
se soklem	15 - 17	-	-
	18 - 19	901993	
bez soklu	15 - 17	-	-
	18 - 19	901994	901995

Ochrana proti oděru

- > pro sílu čela od 23 mm
- > balení obsahuje 3x ochranu proti oděru vnějšího boku kapsy a 2x ochranu proti oděru vnitřního boku kapsy



PRODUKT	KÓD
ochrana	901996

TIP

ČELO dvoukřídlových dveří

Přehled komponentů:

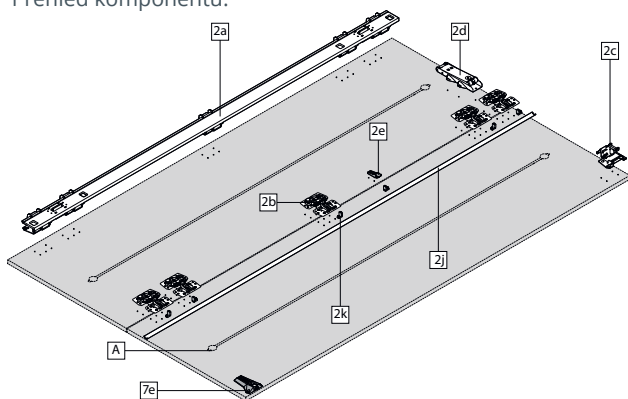

Sada nosníků pro závěsy s TIP-ON

> sada obsahuje:

- 2a 1x lišta pro závěsy
- 2b 5x středový závěs
- 2c 1x závěs vozíku
- 2d 1x jednotka TIP-ON pro dvířka
- 2e 1x podpěrka pro krycí lištu dveří
- 2f 1x nosník pro závěsy
- 2i 1x krycí lišta pro kapsu včetně 5 upevňovacích prvků*
- 2j 1x krycí lišta dveří, černá*
- 2k 6x uchycení pro krycí lištu dveří

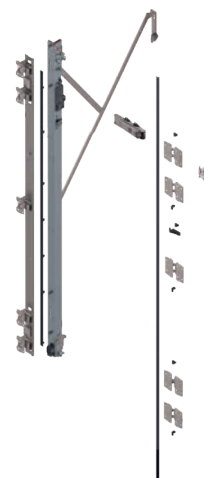

* Tyto položky jsou v přehledu komponentů - Kapsa.

VÝŠKA KAPSY (MM)	VLEVO	VPRAVO
1 807 - 1 956	901977	901978
1 957 - 2 106	901979	901980
2 107 - 2 256	901981	901982
2 257 - 2 406	901983	901984
2 407 - 2 556	901985	901986
2 557 - 2 706	901987	901988
2 707 - 2 856	901989	901990
2 857 - 2 999	901991	901992

KOLEJNICE dvoukřídlových dveří

Přehled komponentů:

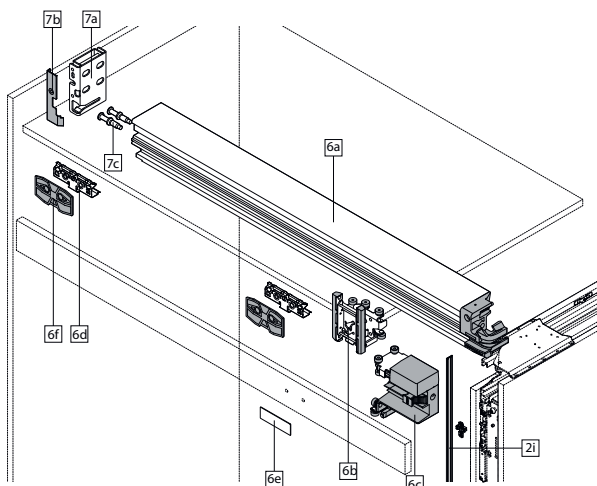

Sada kolejnic

> sada obsahuje:

- 6a 1x kolejnice
- 6b 1x vozík s válečky
- 6c 1x držák vozíku
- 6d 2x uchycení pro krycí čela kolejnic
- 6e 1x kontaktní destička
- 6f 2x distanční podložka



> barva: černá

SVĚTLÁ ŠÍŘKA V SESTAVĚ (MM)	VLEVO	VPRAVO
1 050	901952	901953
1 200	901954	901955
1 250	-	-
1 350	901956	901957



Montážní sada

> sada obsahuje:

- 7a 1x uchycení kolejnice
- 7b 1x krytka uchycení kolejnice
- 7c 2x čep pro uchycení kolejnice
- 1x podpěra dveří na straně dělicí bočnice
- 7e 1x dveřní podpěra pro stranu zavírání korpusu, včetně krytky*

* Tato položka je v přehledu komponent - Čelo.

> barva: černá



PRODUKT	VLEVO	VPRAVO
montážní sada	901958	901959

REVEGO duo + duo

- > kombinace dvou dvoukřídlých dveří pravých a levých
- > počet čel: 4
- > montážní šířka: 1 800 - 3 000 mm
- > šířka čela: 442 - 748 mm
- > světlá šířka korpusu: až 2 700 mm



MONTÁŽNÍ VIDEO



Provedení:
dvoje dvoukřídlé dveře

Příklad objednávání:

Dvoje dvoukřídlé dveře - objednávejte dvakrát komponenty kapsy, čela a kolejnice dvoukřídlých dveří v provedení „vlevo“ a „vpravo“, montážní sadu ke kolejnicím stačí objednat pouze jednou.

KAPSA dvoukřídlých dveří

Přehled komponentů:

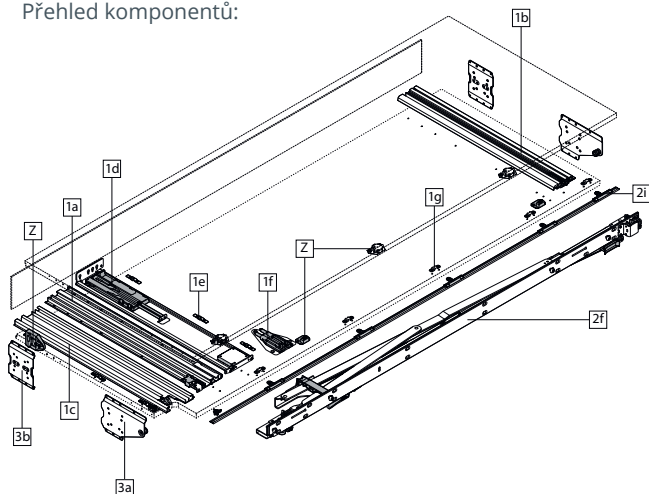

Sada vodicích lišt s TIP-ON

- > sada komponentů pro kapsu pro posuvné dveře v pravém nebo levém provedení
- > sada obsahuje:
 - 1a 1x vodicí lišta pro kapsu nahoře
 - 1b 1x vodicí lišta pro kapsu dole
 - 1c 1x vodicí lišta
 - 1d 1x jednotka TIP-ON pro kapsu
 - 1e 6x upevňovací svorky
 - 1f 1x jednotka BLUMOTION pro kapsu
 - 1g 5x držák krycí lišty pro kapsu



Sada spojovacího kování pro kapsu

- > sada obsahuje:
 - 3a 2x spojovací kování pro kapsu vpředu
 - 3b 2x spojovací kování pro kapsu vzadu
- > barva: černá



PROVEDENÍ SKŘÍNĚ	BOČNÍ TLOUŠŤKA KAPSY (MM)	VLEVO	VPRAVO
se soklem	15 - 17	-	-
	18 - 19	901993	
bez soklu	15 - 17	-	-
	18 - 19	901994	901995

DÉLKA (MM)	MIN. HLOUBKA KAPSY (MM)	VLEVO	VPRAVO
450	550	901967	901968
525	625	901969	901970
600	700	901971	901972
675	775	901973	901974
750	850	901975	901976

Ochrana proti oděru

- > pro sílu čela od 23 mm
- > balení obsahuje 3x ochranu proti oděru vnějšího boku kapsy a 2x ochranu proti oděru vnitřního boku kapsy
- > doporučené příslušenství



PRODUKT	KÓD
ochrana	901996

ČELO dvoukřídlových dveří

Přehled komponentů:

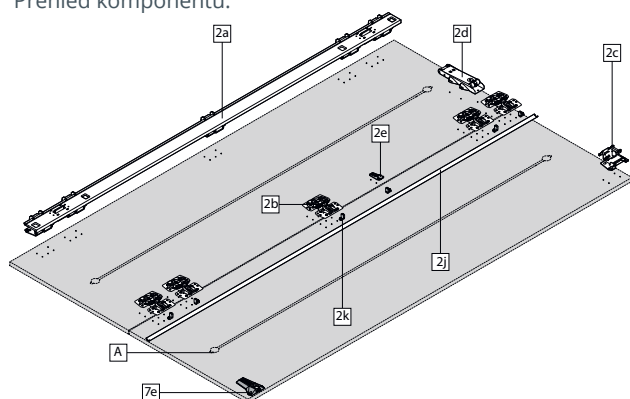

Sada nosníků pro závěsy s TIP-ON

> sada obsahuje:

- 2a 1x lišta pro závěsy
- 2b 5x středový závěs
- 2c 1x závěs vozíku
- 2d 1x jednotka TIP-ON pro dvířka
- 2e 1x podpěrka pro krycí lištu dveří
- 2f 1x nosník pro závěsy
- 2i 1x krycí lišta pro kapsu včetně 5 upevňovacích prvků*
- 2j 1x krycí lišta dveří, černá*
- 2k 6x uchycení pro krycí lištu dveří

* Tyto položky jsou v přehledu komponentů - Kapsa.

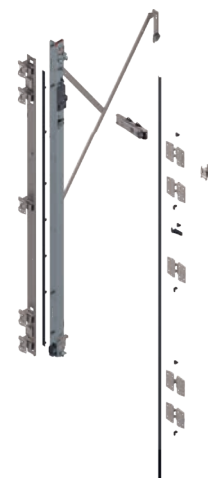

VÝŠKA KAPSY (MM)	VLEVO	VPRAVO
1 807 - 1 956	901977	901978
1 957 - 2 106	901979	901980
2 107 - 2 256	901981	901982
2 257 - 2 406	901983	901984
2 407 - 2 556	901985	901986
2 557 - 2 706	901987	901988
2 707 - 2 856	901989	901990
2 857 - 2 999	901991	901992

KOLEJNICE dvoukřídlových dveří

Přehled komponentů:

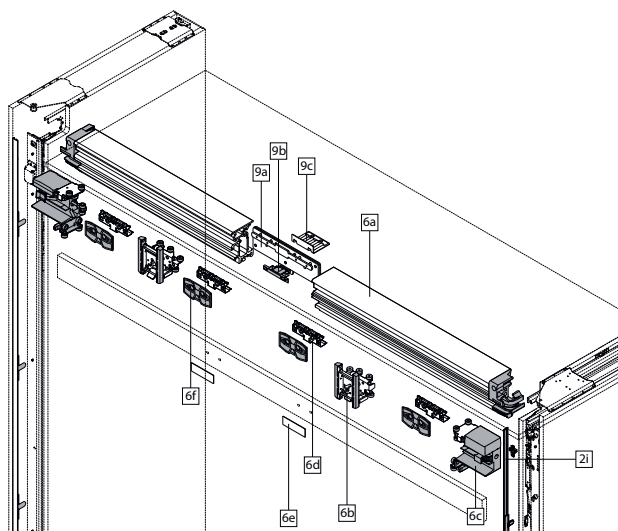

Sada kolejnic

> sada obsahuje:

- 6a 1x kolejnice
- 6b 1x vozík s válečky
- 6c 1x držák vozíku
- 6d 2x uchycení pro krycí čela kolejnic
- 6e 1x kontaktní destička
- 6f 2x distanční podložka

> barva: černá

SVĚTLÁ ŠÍŘKA V SESTAVĚ (MM)	VLEVO	VPRAVO
1 050	901952	901953
1 200	901954	901955
1 250	-	-
1 350	901956	901957



Montážní sada

> sada včetně komponentů pro uchycení kolejnice a krycího čela pro dvoje dvoukřídlové dveře

> sada obsahuje:

- 9a 1x spojovací čep kolejnice
- 9b 1x krytka spojovacího kování
- 9c 1x podpěrný úhelník seřízení a nastavení hloubky
- 9e 1x podpěra dveří proti sobě

> barva: černá

PRODUKT	KÓD
montážní sada	901960



REVEGO uno + duo

- > kombinace jednokřídlých a dvoukřídlých dveří pravých nebo levých
- > počet čel: 3
- > montážní šířka: 1 350 - 2 400 mm
- > šířka čela: 442 - 748 / 898 mm
- > světlá šířka korpusu: až 2 150 mm



MONTÁŽNÍ NÁVOD



Provedení:
dvoukřídlé dveře levé
jednokřídlé dveře pravé

Příklad objednávání:

Dvoukřídlé dveře levé - objednávejte komponenty kapsy, čela a kolejniče dvoukřídlých dveří v provedení „vlevo“.

Jednokřídlé dveře pravé - objednávejte komponenty kapsy a čela jednokřídlých dveří v provedení „vpravo“.

KAPSA dvoukřídlých dveří

Přehled komponentů:

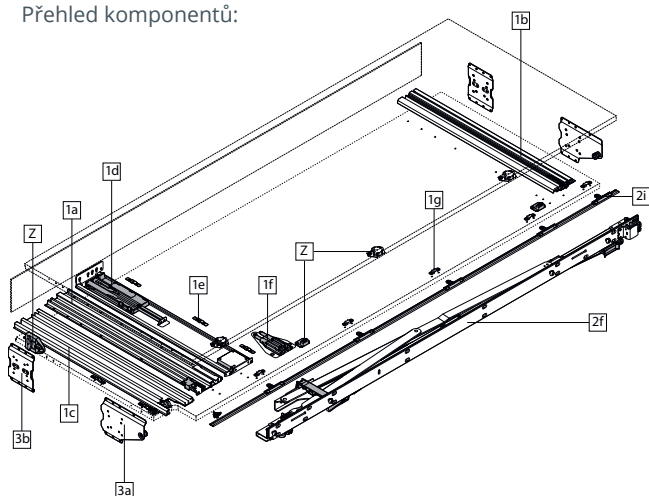

Sada vodicích lišt s TIP-ON

- > sada komponentů pro kapsu pro posuvné dveře v pravém nebo levém provedení

sada obsahuje:

- 1a 1x vodicí lišta pro kapsu nahoře
- 1b 1x vodicí lišta pro kapsu dole
- 1c 1x vodicí lišta
- 1d 1x jednotka TIP-ON pro kapsu
- 1e 6x upevňovací svorky
- 1f 1x jednotka BLUMOTION pro kapsu
- 1g 5x držák krycí lišty pro kapsu



Sada spojovacího kování pro kapsu

sada obsahuje:

- 3a 2x spojovací kování pro kapsu vpředu
- 3b 2x spojovací kování pro kapsu vzadu
- > barva: černá



PROVEDENÍ SKŘÍNĚ	BOČNÍ TLOUŠŤKA KAPSY (MM)	VLEVO	VPRAVO
se soklem	15 - 17	-	-
	18 - 19	901993	
bez soklu	15 - 17	-	-
	18 - 19	901994	901995

DÉLKA (MM)	MIN. HLOUBKA KAPSY (MM)	VLEVO	VPRAVO
450	550	901967	901968
525	625	901969	901970
600	700	901971	901972
675	775	901973	901974
750	850	901975	901976

Ochrana proti oděru



- > pro sílu čela od 23 mm
- > balení obsahuje 3x ochranu proti oděru vnějšího boku kapsy a 2x ochranu proti oděru vnitřního boku kapsy
- > doporučené příslušenství



PRODUKT	KÓD
ochrana	901996

ČELO dvoukřídlých dveří

Přehled komponentů:

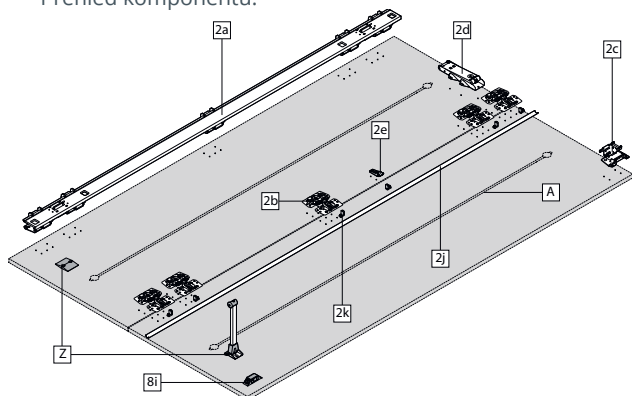

Sada nosníků pro závěsy s TIP-ON

> sada obsahuje:

- 2a 1x lišta pro závěsy
- 2b 5x středový závěs
- 2c 1x závěs vozíku
- 2d 1x jednotka TIP-ON pro dvířka
- 2e 1x podpěrka pro krycí lištu dveří
- 2f 1x nosník pro závěsy
- 2i 1x krycí lišta pro kapsu včetně 5 upevňovacích prvků*
- 2j 1x krycí lišta dveří, černá*
- 2k 6x uchycení pro krycí lištu dveří

* Tyto položky jsou v přehledu komponentů - Kapsa.

VÝŠKA KAPSY (MM)	VLEVO	VPRAVO
1 807 - 1 956	901977	901978
1 957 - 2 106	901979	901980
2 107 - 2 256	901981	901982
2 257 - 2 406	901983	901984
2 407 - 2 556	901985	901986
2 557 - 2 706	901987	901988
2 707 - 2 856	901989	901990
2 857 - 2 999	901991	901992

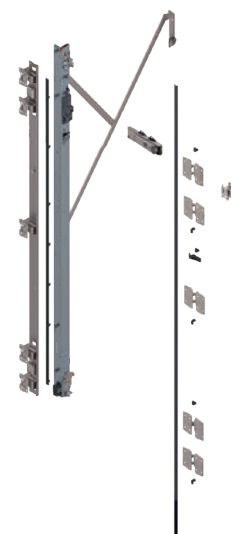

KOLEJNICE dvoukřídlých dveří

Přehled komponentů:

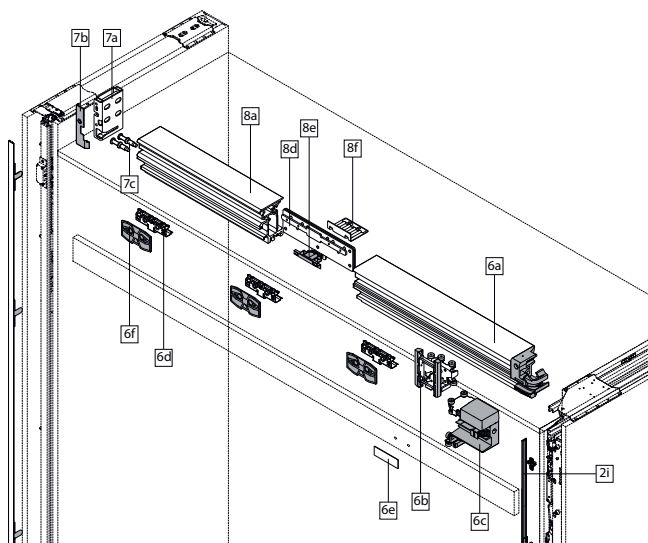

Sada kolejnic

> sada obsahuje:

- 6a 1x kolejnice
- 6b 1x vozík s válečky
- 6c 1x držák vozíku
- 6d 2x uchycení pro krycí čela kolejnic
- 6e 1x kontaktní destička
- 6f 2x distanční podložka

> barva: černá

SVĚTLÁ ŠÍŘKA V SESTAVĚ (MM)	VLEVO	VPRAVO
1 050	901952	901953
1 200	901954	901955
1 250	-	-
1 350	901956	901957



Montážní sada

> sada včetně komponentů pro uchycení kolejnice a krycího čela i za jednokřídlými dveřmi

> sada obsahuje:

- 6d 1x uchycení pro krycí čelo kolejnice
- 6f 1x distanční podložka
- 7a 1x uchycení kolejnice
- 7b 1x krytka uchycení kolejnice
- 7c 2x čep pro uchycení kolejnice
- 8a 1x prodloužení kolejnice
- 8d 1x spojovací čep kolejnice
- 8e 1x krytka pro spojovací čep kolejnice
- 8i 1x podpěra dveří proti sobě*
- 8f 1x podpěrný úhelník pro seřízení a nastavení hloubky

* Tato položka je v přehledu komponent - Čelo.

> barva: černá

SVĚTLÁ ŠÍŘKA V SESTAVĚ PRO JEDNOKŘÍDLÉ DVEŘE (MM)	VLEVO	VPRAVO
600	901961	901962
700	901963	901964
800	901965	901966

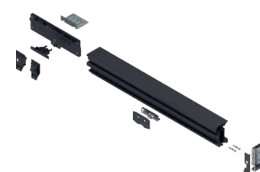

KAPSA jednokřídlých dveří

Přehled komponentů:

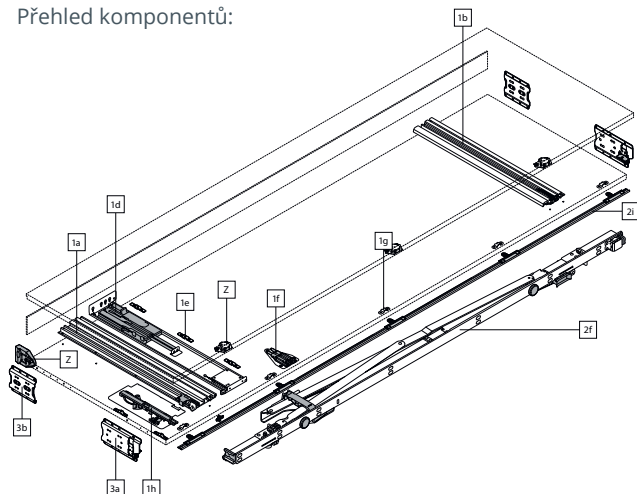

Sada vodicích lišt s TIP-ON

> sada komponentů pro kapsu pro posuvné dveře v pravém nebo levém provedení

> sada obsahuje:

- 1a 1x vodicí lišta pro kapsu nahoře
- 1b 1x vodicí lišta pro kapsu dole
- 1d 1x jednotka TIP-ON pro kapsu
- 1e 5x upevňovací svorky
- 1f 1x jednotka BLUMOTION pro kapsu
- 1g 5x držák krycí lišty pro kapsu
- 1h 1x jednotka BLUMATIC
- 1i 2x stabilizace dveří, vodicí profil včetně koncové krytky, černá*



* Tyto položky jsou v přehledu komponentů - Čelo.

DĚLKA (MM)	MIN. HLOUBKA KAPSY (MM)	VLEVO	VPRAVO
450	550	901920	901921
500	600	901922	901923
600	700	901924	901925
700	800	901926	901927
800	900	901928	901929

Sada spojovacího kování pro kapsu

> sada obsahuje:

- 3a 2x spojovací kování pro kapsu vpředu
- 3b 2x spojovací kování pro kapsu vzadu

> barva: černá



PROVEDENÍ SKŘÍNĚ	BOČNÍ TLOUŠŤKA KAPSY (MM)	VLEVO	VPRAVO
se soklem	15 - 19	901946	
bez soklu	15 - 19	901947	901948

Ochrana proti oděru

TIP

> balení obsahuje 3x ochranu proti oděru vnějšího boku kapsy

> doporučené příslušenství



PRODUKT	KÓD
ochrana	901950

ČELO jednokřídlých dveří

Přehled komponentů:

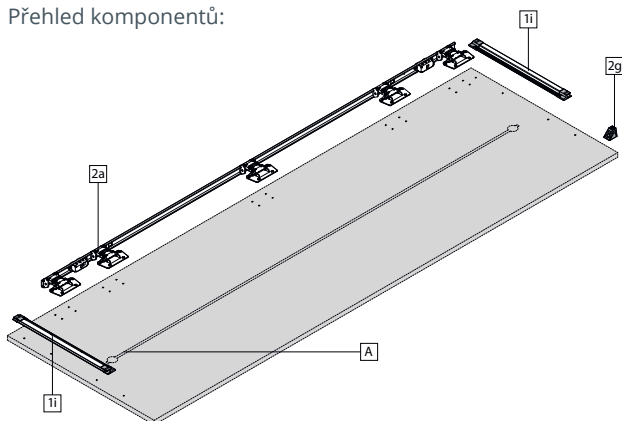

Sada nosníků pro závěsy s TIP-ON

> sada obsahuje:

- 2a 1x lišta pro závěsy
- 2f 1x nosník pro závěsy*
- 2g 1x oddálení TIP-ON
- 2h 1x TIP-ON včetně kontaktní destičky, černá
- 2i 1x krycí lišta pro kapsu včetně 5 upevňovacích prvků*

* Tyto položky jsou v přehledu komponentů - Kapsa.

VÝŠKA KAPSY (MM)	VLEVO	VPRAVO
1 807 - 1 956	901930	901931
1 957 - 2 106	901932	901933
2 107 - 2 256	901934	901935
2 257 - 2 406	901936	901937
2 407 - 2 556	901938	901939
2 557 - 2 706	901940	901941
2 707 - 2 856	901942	901943
2 857 - 2 999	901944	901945



CENTRÁLNÍ SKLAD KOVÁNÍ

AUTOMATIZACE VE SKLADOVÁNÍ

Vybudovali jsme nový distribuční sklad nábytkového kování. Skladujeme na větším prostoru a moderní technologie nám umožňují rychleji a efektivněji vyřizovat objednávky.

CO TO PRO VÁS ZNAMENÁ?

máme více zboží skladem | zboží dostanete rychleji
| dodáme přesně dle objednávky