

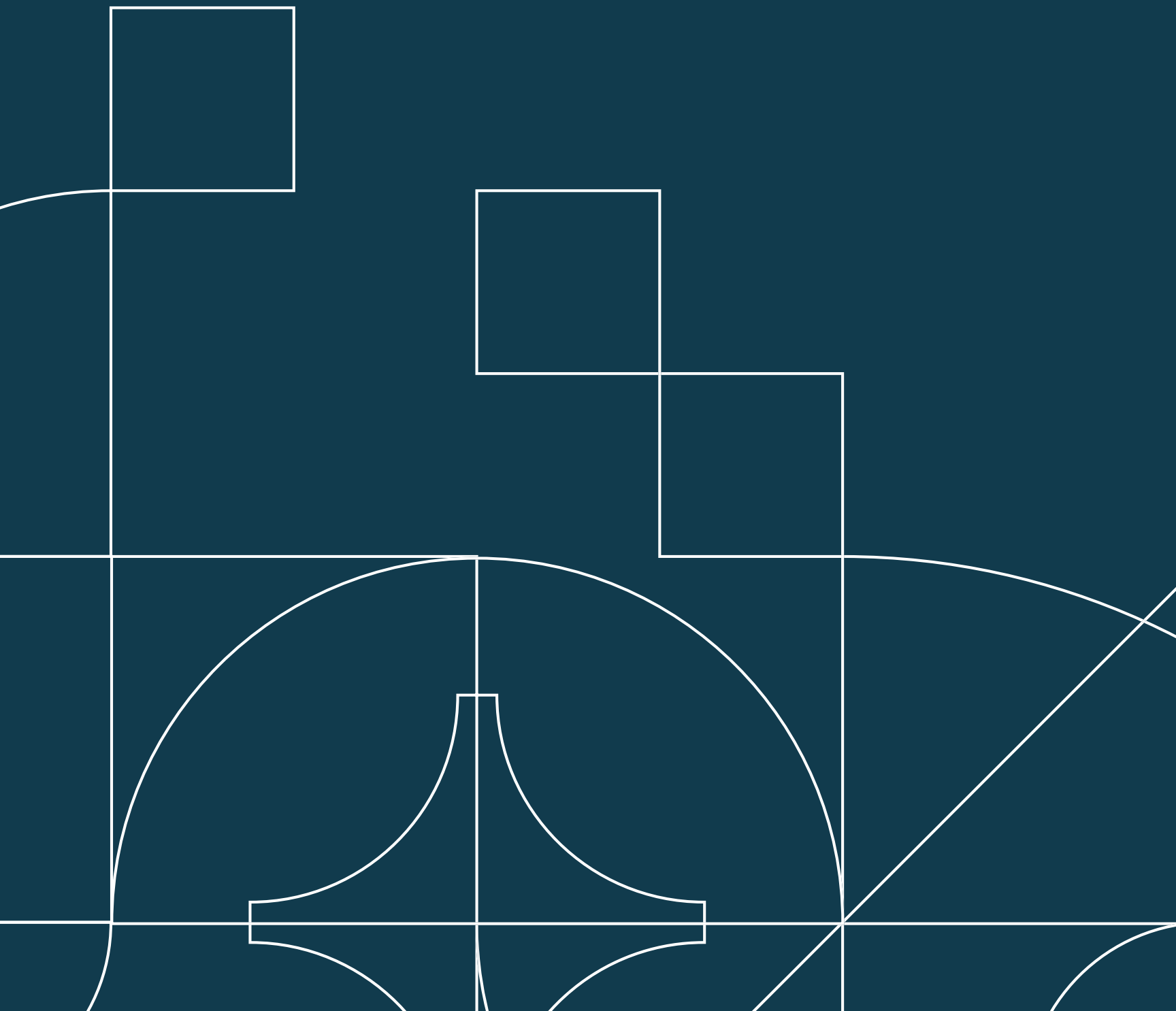

05



ŠATNA

5



5.1	Šatní systém DressCode Häfele	280
	Sady vybavení	280
	Komponenty vnitřního vybavení	281
5.2	Vybavení šatních skříní WIRELI	285
5.3	Šatní systém AMS Laguna	285
5.4	Ostatní šatní tyče a vybavení	293
5.5	Prádelní koše	296

5.1 ŠATNÍ SYSTÉM HÄFELE DRESSCODE

- > modulární systém se snadno kombinovatelnými součástmi, které lze přizpůsobit individuálním potřebám uživatelů
- > sestavení systému je rychlé, intuitivní a lze jej provádět i bez nářadí
- > vše do sebe perfektně zapadá – nově vyvinutý systém spojovacích prvků poskytuje pevné spojení jen v několika krocích
- > chcete-li rozšířit, reorganizovat nebo jen přesunout polici ve své šatně, můžete začít okamžitě
- > jednotlivé komponenty a sady Häfele DressCode lze vždy použít do běžných korpusů skříní nebo jako volně stojící kovový rám (rám je nutno vždy přichytit ke stěně kvůli stabilitě)



PREZentační
VIDEO



5

SADY VYBAVENÍ

Sada č. 1

Sada vybavení

- > sada vnitřního vybavení šatní skříně č. 1
- > komponenty lze použít do dřevěného korpusu nebo do hliníkového rámu

Sada obsahuje:

- > 1x šatní tyč, 1x pár podpěr šatní tyče
- > 2x výsuvný rám
- > 2x pár distančních lišt
- > 1x mělká miska
- > 5x sada podpěrek police



ŠÍŘKA KORPUSU (MM)	BARVA	KÓD
500	šedá	773188
	bílá	773193
600	šedá	773189
	bílá	773194
800	šedá	773190
	bílá	773195
900	šedá	773191
	bílá	773196
1 000	šedá	773192
	bílá	773197

Hliníkový rám

Sada obsahuje:

- > 2x sada hliníkového rámu
- > 6x vzpěra
- > 3x policový spoj



Dřevěné prvky nejsou součástí balení, vyrobte je sami. Ocelové police a závěsné police lze objednat samostatně.

BARVA	VÝŠKA (MM)	KÓD
šedá	2 325	773198
bílá		773199



Sada č. 2

Sada vybavení

- > sada vnitřního vybavení šatní skříně č. 2
- > komponenty lze použít do dřevěného korpusu nebo do hliníkového rámu

Sada obsahuje:

- > 1x šatní tyč, 1x pár podpěr šatní tyče
- > 3x háček, 1x univerzální výsuv
- > 4x výsuvný rám
- > 4x pár distančních lišt
- > 1x hluboká krabice, 1x botník
- > 4x sada podpěrek police



ŠÍŘKA KORPUSU (MM)	BARVA	KÓD
500	šedá	782759
	bílá	773204
600	šedá	773200
	bílá	773205
800	šedá	773201
	bílá	773206
900	šedá	773202
	bílá	773207
1 000	šedá	773203
	bílá	773208

Hliníkový rám

Sada obsahuje:

- > 2x sada hliníkového rámu
- > 11x vzpěra
- > 3x policový spoj



Dřevěné prvky nejsou součástí balení, vyrobte je sami. Ocelové police a závěsné police lze objednat samostatně.

BARVA	VÝŠKA (MM)	KÓD
šedá	2 325	773209
bílá		773210



Sada č. 3

Sada vybavení

- > sada vnitřního vybavení šatní skříně č. 3
- > komponenty lze použít do dřevěného korpusu nebo do hliníkového rámu

Sada obsahuje:

- > 1x šatní tyč, 1x pár podpěr šatní tyče
- > 5x háček
- > 1x univerzální výsuv
- > 1x závěsný kapsový organizér
- > 2x výsuvný rám
- > 1x držák na kalhoty
- > 3x pár distančních lišt
- > 2x pohledové panely
- > 1x botník
- > 4x sada podpěrek police



Hliníkový rám

Sada obsahuje:

- > 2x sada hliníkového rámu
- > 9x vzpěra
- > 3x policový spoj



Dřevěné prvky nejsou součástí balení, vyrobte je sami. Ocelové police a závěsné police lze objednat samostatně.

ŠÍŘKA KORPUSU (MM)	BARVA	KÓD
500	šedá	773211
	bílá	773216
600	šedá	773212
	bílá	773217
800	šedá	773213
	bílá	773218
900	šedá	773214
	bílá	773219
1 000	šedá	773215
	bílá	773220

BARVA	VÝŠKA (MM)	KÓD
šedá	2 325	773221
bílá		773222

KOMPONENTY VNITŘNÍHO VYBAVENÍ

Výsuvný držák na kalhoty

- > plnovýsuv s mechanismem tlumeného dotahu
- > vnitřní vestavná hloubka min. 520 mm

ŠÍŘKA KORPUSU (MM)	ŠÍŘKA VČ. VÝSUVU (MM)	POČET PÁRŮ KALHOT	BARVA	KÓD
500	420	5	šedá	773296
600	520	7		773297
800	720	11		773298
900	820	13		773299
1 000	920	15		773300
500	420	5	bílá	773301
600	520	7		773302
800	720	11		773303
900	820	13		773304
1 000	920	15		773305



Výsuvný rám

- > pro individuální konfiguraci se závěsnými prvky, jako jsou misky, botníky, koše na prádlo, vklad na kosmetiku, na šperky nebo závěsná police
- > lze obložit pohledovým nebo dřevěným panelem
- > součástí balení je plnovýsuv se samozavíráním a mechanismem tlumení
- > vnitřní vestavná hloubka min. 520 mm
- > nosnost max. 15 kg

ŠÍŘKA KORPUSU (MM)	ŠÍŘKA VČ. VÝSUVU (MM)	BARVA	KÓD
500	420	šedá	773224
		bílá	773229
600	520	šedá	773225
		bílá	773230
800	720	šedá	773226
		bílá	773231
900	820	šedá	773227
		bílá	773232
1 000	920	šedá	773228
		bílá	773233



Šířka korpusu = 2x tloušťka bočního panelu + šířka rámu B + distanční lišty (42 mm). Pro kompenzaci přesahu dveří v korpusu jsou povinně vyžadovány distanční lišty. Objednejte samostatně.

DOPORUČENÉ PŘÍSLUŠENSTVÍ pro výsuvný rám

Distanční lišta

- > sada pro kompenzaci přesahu:
 - dveří nalevo a napravo u otočných dveří
 - na jedné straně u posuvných dveří
- > pro výsuvný rám nebo držák na kalhoty



PROVEDENÍ	ROZMĚR (MM)	BARVA	KÓD
pro otočné dveře	21	šedá	773234
		bílá	773236
pro posuvné dveře	42	šedá	773235
		bílá	773237

Vložka pro příslušenství

- > pro vložení do závěsného boxu



BARVA	KÓD
šedá	773279
bílá	773280

Závěsný box

- > pro vložení do výsuvného rámu

Obsah balení:

- > 1x krabice
- > 1x dělicí prvek



ŠÍŘKA KORPUSU (MM)	ŠÍŘKA (MM)	VÝŠKA (MM)	BARVA	KÓD
500	290	104	šedá	773259
		168	bílá	773264
600	390	104	šedá	773269
		168	bílá	773274
800	590	104	šedá	773260
		168	bílá	773265
900	690	104	šedá	773270
		168	bílá	773275
1 000	790	104	šedá	773261
		168	bílá	773266
		104	šedá	773271
		168	bílá	773276
		104	šedá	773262
		168	bílá	773277
		104	šedá	773267
		168	bílá	773272
		104	šedá	773263
		168	bílá	773268
		104	šedá	773273
		168	bílá	773278

Koš na prádlo

- > pro vložení do výsuvného rámu



ŠÍŘKA (MM)	KÓD
200	773293
300	773294

Vkládací police

- > pro vložení do výsuvného rámu
- > přemění výsuvný rám na zásuvku
- > snadno čistitelný povrch



ŠÍŘKA KORPUSU (MM)	ROZMĚR (MM)	BARVA	KÓD
500	305 x 465 x 17	šedá	773249
		bílá	773254
600	405 x 465 x 17	šedá	773250
		bílá	773255
800	605 x 465 x 17	šedá	773251
		bílá	773256
900	705 x 465 x 17	šedá	773252
		bílá	773257
1000	805 x 465 x 17	šedá	773253
		bílá	773258

Botník

- > montáž nacvaknutím na výsuvný rám
- > jako dno nutno použít vkládací polici



ŠÍŘKA KORPUSU (MM)	DĚLKA LIŠTY (MM)	BARVA	KÓD
500	372	šedá	773283
		bílá	773288
600	472	šedá	773284
		bílá	773289
800	672	šedá	773285
		bílá	773290
900	772	šedá	773286
		bílá	773291
1 000	872	šedá	773287
		bílá	773292

Vložka na šperky

- > pro vložení do výsuvného rámu na vkládací polici
- > jako dno nutno použít vkládací polici



ŠÍŘKA KORPUSU (MM)	ŠÍŘKA (MM)	BARVA	KÓD
600	405		767865
800	605	šedá	773281
1 000	805		773282

Pohledový panel

- › hliníkový pohledový panel k nasunutí do výsuvného rámu

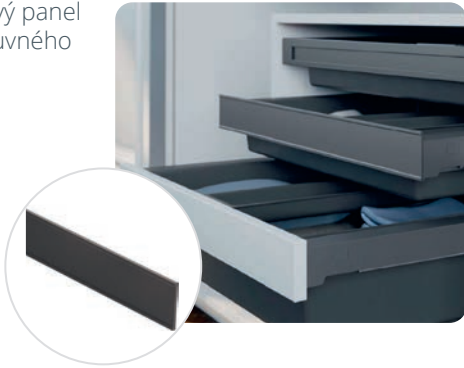
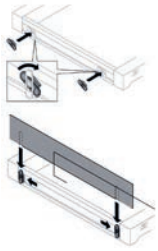

ŠÍŘKA KORPUSU (MM)	ŠÍŘKA PANELU (MM)	BARVA	KÓD
500	412	šedá	773238
		bílá	773243
600	512	šedá	773239
		bílá	773244
800	712	šedá	773240
		bílá	773245
900	812	šedá	773241
		bílá	773246
1000	912	šedá	773242
		bílá	773247

Podpěrka police

- › sada 4 ks podpěr pro police



PRODUKT	KÓD
podpěrka	773322

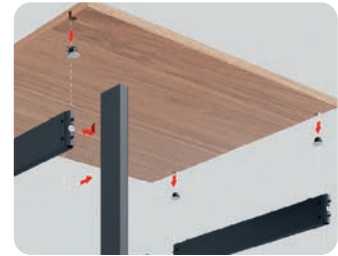

Spoj dřevěného panelu

- › pro spojení výsuvného rámu s dřevěným korpusem skříně



PRODUKT	KÓD
spoj panelu	773248



5

Univerzální výsuv

- › pro kravaty, šály, náhrdelníky, opasky a podobně
- › povrch Soft Touch zajišťuje ochranu citlivých materiálů
- › vnitřní vestavná hloubka ≥ 500 mm
- › 16 háčků

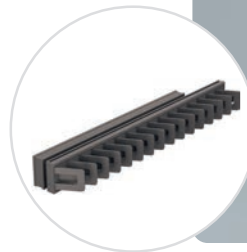

BARVA	KÓD
šedá	773306
bílá	773307

DOPORUČENÉ PŘÍSLUŠENSTVÍ

Závěsný kapsový organizér

- › závěsný kapsový organizér je zezadu vložen do drážky univerzálního výsuvu

PRODUKT	KÓD
organizér	773308



Rozdělení prostoru pro vás může vyrobit váš truhlář.



Vkládací police pro vás může vyrobit váš truhlář.

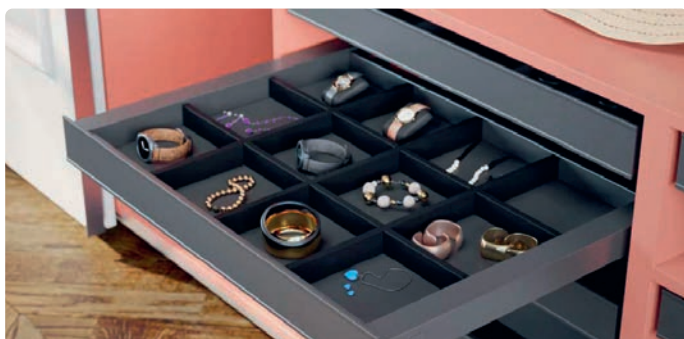

Šatní tyč sklopná

- > integrovaný mechanismus tlumeného zavírání pro pohyb nahoru
- > nosnost ≤10 kg
- > montáž: k nasunutí do vrtaných otvorů 5 mm bez nářadí

ŠÍŘKA (MM)	BARVA	KÓD
440 - 610	šedá	773309
	bílá	773311
600 - 1 000	šedá	773310
	bílá	773312



5

Šatní tyč hranatá

- > integrovaný gumový pásek pro redukci hluku
- > možnost integrace LED pásku pro nepřímé osvětlení nebo posuvných háčků pro tašky a příslušenství

ŠÍŘKA (MM)	BARVA	KÓD
1 200	šedá	773313
	bílá	773315
2 500	šedá	773314
	bílá	773316



Doporučujeme použít LED pásek, kód 830061.



DOPORUČENÉ PŘÍSLUŠENSTVÍ

Podpěra šatní tyče

BARVA	KÓD
šedá	773317
bílá	773318



Háček pro šatní tyč

BARVA	KÓD
šedá	773319
bílá	773320



5.2 VYBAVENÍ ŠATNÍCH SKŘÍNÍ

Systém drátěných košů WIRELI pro vybavení šaten se dělí na 2 základní modelové řady:

- > řada **ELEGANCE** nabízí moderní design a jednoduchou montáž
 - nově jsou všechny komponenty nabízeny v **atraktivní kombinaci antracitové barvy a chromu**
 - zajímavou variantou je univerzální rám s nastavitelnou šířkou, který lze doplnit např. o věšáky kalhot, úložné drátěné koše nebo rovněž botník
- > řada **KOMFORT** obsahuje základní vybavení šaten, jako jsou výsuvný věšák nebo jednoduché drátěné koše



Univerzální rám ELEGANCE

- > nastavitelná šířka výrobku, uvedená šířka je včetně pojezdů
- > pro tento univerzální rám je možné objednat následující elementy - viz příslušenství
- > složení setu hliníkový rám, výsuv s tlumením
- > zatížení max. 10 kg
- > materiál hliník / plast
- > pov. úprava lak antracit



MONTÁŽNÍ NÁVOD

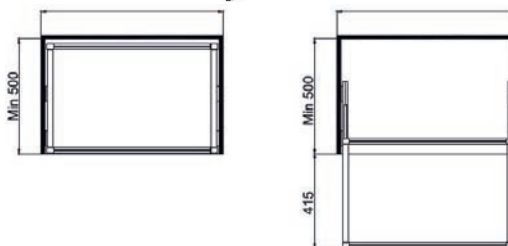

ŠÍŘKA KORPUSU (MM)	ROZMĚR (MM)	KÓD
500 - 560	464 - 524 x 480 x 56	783352
600 - 660	564 - 624 x 480 x 56	783353
700 - 760	664 - 724 x 480 x 56	783354
800 - 860	764 - 824 x 480 x 56	783355



DOPORUČENÉ PŘÍSLUŠENSTVÍ pro univerzální rám

Věšák na kalhoty ELEGANCE

- > součástí každého setu jsou plastové misky na doplňky
- > zatížení 10 kg
- > materiál ocel
- > pov. úprava chrom



ŠÍŘKA KORPUSU (MM)	POČET PÁRŮ KALHOT / MISEK NA DOPLŇKY	ROZMĚR (MM)	KÓD
500 - 560	5 / 1	385 x 427 x 110	783366
600 - 660	7 / 2	485 x 427 x 110	668568
700 - 760	9 / 2	585 x 427 x 110	668569
800 - 860	11 / 3	685 x 427 x 110	668570

Rameno na kalhoty ELEGANCE

- > doporučený počet kusů:
 - rám 500 mm - 4 ks
 - rám 600 mm - 5 ks
 - rám 700 mm - 7 ks
 - rám 800 mm - 8 ks

- > materiál hliník / plast
- > pov. úprava lak antracit / šedá



ROZMĚR (MM)	KÓD
16 x 457 x 15	783365

Úložný drátěný koš ELEGANCE

- > zatížení max. 10 kg
- > materiál ocel
- > pov. úprava chrom



ŠÍŘKA KORPUSU (MM)	ROZMĚR (MM)	KÓD
500 - 560	385 x 427 x 196	783359
600 - 660	485 x 427 x 196	783360
700 - 760	585 x 427 x 196	783362
800 - 860	685 x 427 x 196	783364

Botník pro univerzální rám ELEGANCE

- > zatížení max. 10 kg
- > materiál ocel
- > pov. úprava chrom

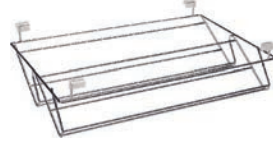

ŠÍŘKA KORPUSU (MM)	ROZMĚR (MM)	KÓD
500 - 560	385 x 427 x 145	783369
600 - 660	485 x 427 x 145	668574
700 - 760	585 x 427 x 145	668575
800 - 860	685 x 427 x 145	668576

5.2 VYBAVENÍ ŠATNÍCH SKŘÍNÍ

5 ŠATNA

WIREDLI

Pořadač na doplňky ELEGANCE

- > zatížení max. 10 kg
- > materiál dřevo / látka
- > pov. úprava rámu lak antracit



ŠÍŘKA KORPUSU (MM)	ROZMĚR (MM)	KÓD
600 - 660	480 x 430 x 80	783356
700 - 760	580 x 430 x 80	783357
800 - 860	680 x 430 x 80	783358

Botník výsuvný boční ELEGANCE

- > součástí balení je rovněž výsuv s tlumením
- > rozměr 327 x 457 x 560 mm
- > zatížení max. 5 kg / koš
- > materiál hliník (rám) / ocel (koše)
- > pov. úprava rám - lak antracit
koše - chrom



MONTÁŽNÍ NÁVOD

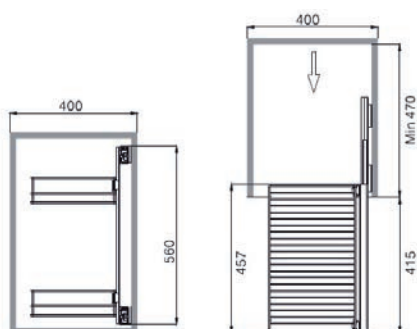

PROVEDENÍ	KÓD
levé	783367
pravé	783368



Výsuvný věšák na kalhoty ELEGANCE

- > počet ramen 9
- > rozměr 350 x 430 x 155 mm
- > korpus min. 400 x 440 mm
- > zatížení max. 5 kg
- > materiál hliník / ocel
- > pov. úprava lak antracit / chrom



MONTÁŽNÍ NÁVOD

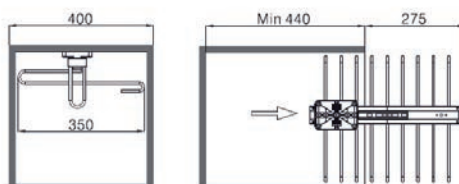

PRODUKT	KÓD
držák na kalhoty	783374



5.2 VYBAVENÍ ŠATNÍCH SKŘÍNÍ

5 ŠATNA

WIRELI

Výsuvný věšák na ramínka ELEGANCE

- > rozměr 80 x 430 x 155 mm
- > korpus min. 400 x 440 mm
- > zatížení max. 5 kg
- > materiál hliník / ocel
- > pov. úprava lak antracit / chrom

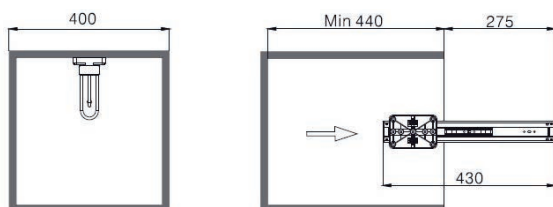

PRODUKT KÓD
věšák na ramínka **783377**



Výsuvný věšák na kravaty a opasky ELEGANCE

- > rozměr 155 x 430 x 80 mm
- > zatížení 5 kg
- > materiál hliník / ocel
- > pov. úprava lak antracit / chrom

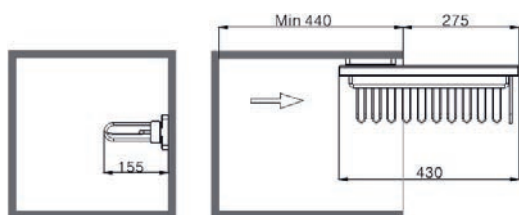

PROVEDENÍ KÓD
levé **668571**
pravé **783376**



Šatní tyč sklopná SLING

- > rozměr (HxV) 126 x 840 mm
- > šířka nastavitelná
- > materiál ocel / plast
- > zatížení max. 12 kg
- > sklopná šatní tyč s montáží do boku korpusu je opatřena mechanismem s pístovými kapalinovými tlumiči, které zajišťují plynulý návrat do vzpřímené polohy



MONTÁŽNÍ
NÁVOD



ŠÍŘKA (MM)	BARVA	KÓD
450 - 600	antracit	783383
	bílá	783386
	chrom/šedý plast	783389
600 - 830	antracit	783384
	bílá	783387
	chrom/šedý plast	783390
830 - 1 150	antracit	783385
	bílá	783388
	chrom/šedý plast	783391

DOPORUČENÉ PŘÍSLUŠENSTVÍ

Distanční podložka pro sklopnou tyč SLING

- > balení obsahuje 2 ks
- > rozměr 126 x 20 x 250 mm
- > materiál plast

BARVA KÓD
antracit **171023**
bílá **172187**
šedá **806409**

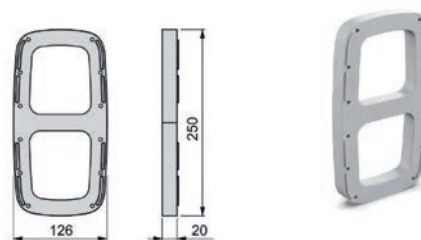

Výsuvný šatní koš KOMFORT

- > plynulé seřízení šířky: na každé straně koše max. 30 mm
- > ke košům je možno objednat 3 různé typy výsuvů
- > montážní set součástí balení
- > hloubka koše 490 mm
- > zatížení max. 10 kg
- > materiál ocel
- > pov. úprava lak (epoxid)



MONTÁŽNÍ
NÁVOD



ŠÍŘKA KORPUSU (MM)	ŠÍŘKA (MM)	VÝŠKA (MM)	BARVA	KÓD
400 - 450	340	150	bílá	162271
		200	antracit	143891
		200	bílá	173803
		200	antracit	199853
500 - 550	440	150	bílá	140173
		200	antracit	151014
		200	bílá	140171
		200	antracit	150819
600 - 650	540	150	bílá	144071
		200	antracit	149947
		200	bílá	149705
		200	antracit	158344
700 - 750	640	150	bílá	190158
		200	antracit	151103
		200	bílá	196376
		200	antracit	186691
800 - 850	740	150	bílá	219136
		200	antracit	198187
		200	bílá	180511
		200	antracit	204189

DOPORUČENÉ PŘÍSLUŠENSTVÍ

Ložiskový plnovýsuv

- > ložiskový plnovýsuv pro výsuvný šatní koš KOMFORT



664141



668589

PROVEDENÍ	KÓD
bez tlumení	664141
s tlumením	668589

Plnovýsuv KOMFORT

- > plnovýsuv s tlumením pro výsuvný šatní koš KOMFORT
- > sada L+P



- > k plnovýsuvu je potřeba dokoupit také kryt plnovýsuvu
- > sada L+P



PRODUKT	BARVA	KÓD
plnovýsuv	-	629706
kryt výsuvu	bílá	493224
	antracit	393197

Distanční podložka k šatním košům

- > průměr 15x10 mm
- > materiál plast



BARVA	KÓD
bílá	187171
šedá	186903

Výsuvný věšák na kravaty a opasky KOMFORT

- > výsuvné rameno pro zavěšení šatních ramínek
- > montáž: do půdy korpusu
- > rozměr 40 x 60 mm
- > zatížení max. 10 kg
- > materiál ocel
- > pov. úprava nikl + černý plast



HLOUBKA (MM)	KÓD
250	097074
300	783394
350	278603
400	783395
450	783396
500	783397

5.3 ŠATNÍ SYSTÉM AMS

Značka AnimaDomus patří do portfolia společnosti LAGUNA a byla založena v reakci na nejnovější trendy, které kladou velký důraz na funkčnost, minimalismus, použití moderních materiálů a světla. Design AMS se perfektně hodí do jakéhokoli prostoru - domova, kanceláře i obchodu. Se systémem AMS můžete zajímavě sestavit svůj šatník nebo také knihovnu.

AMS je založen na vertikálním hliníkovém profilu AMS 1706 nebo 1724, jež tvoří nosnou konstrukci všech elementů. Vertikální profily AMS 1706 a 1724 se dole kotví do podlahy, nahoře je pak možno zvolit variantu uchycení do stropu nebo do stěny. Profil 1706 navíc umožňuje kvůli zpevnění průběžné uchycení vertikálního profilu do stěny.

Jednotlivé komponenty systému se uchyť pomocí šroubů do boční drážky. Systém lze osadit úchytem polic, skříňek nebo také polic pro botníky. Šatní systém lze doplnit o několik typů šatních tyčí s úchyty. **Vertikální profil lze rovněž využít jako konstrukci pro paraván nebo skleněnou stěnu.** Do drážky vertikálního profilu lze vložit těsnění pro skleněnou výplň 4 nebo 6 mm nebo jednoduše pomocí úchyty na desku přišroubujete LTD výplň. Drážky vertikálních profilů lze vyplnit krycím profilem v různých provedeních. Drážku vertikálního profilu 1706 lze také doplnit o LED pásek a překrýt transparentním krycím profilem, což dodá vašemu designu lehkost a velmi zajímavý vzhled.



5

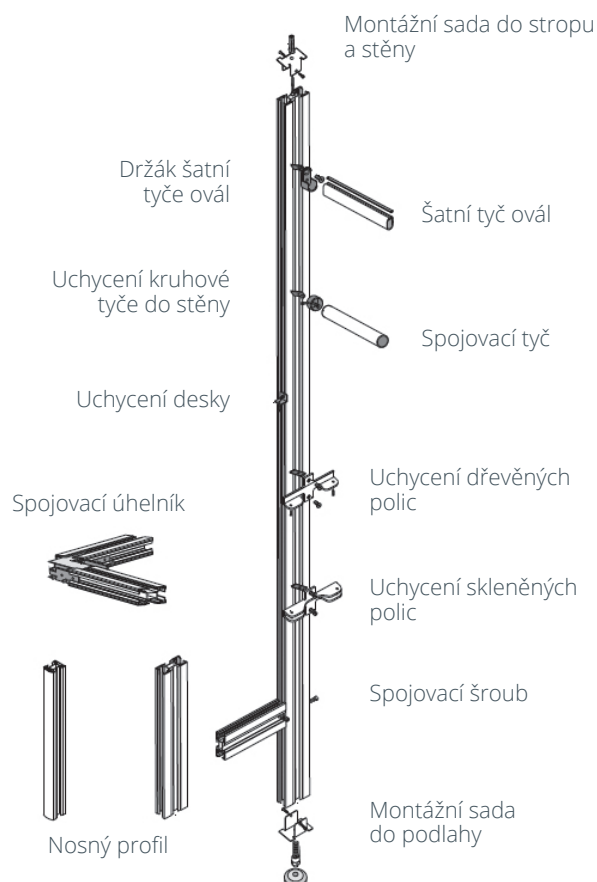
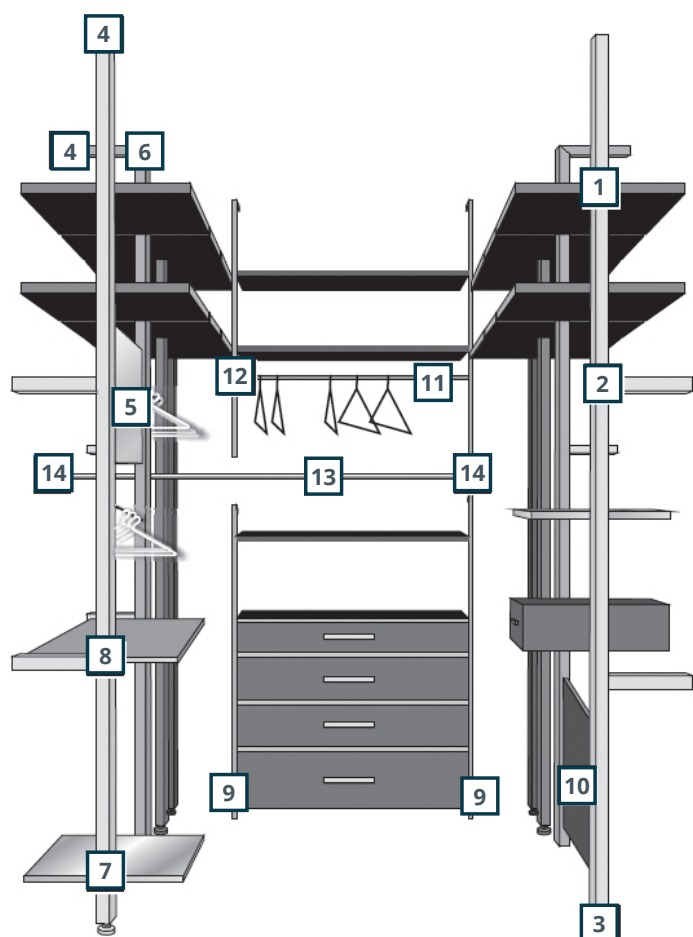

Nosný profil AMS

1

- > rozměr 30 x 50 mm
- > délka 3 m
- > materiál hliník

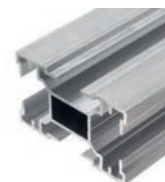
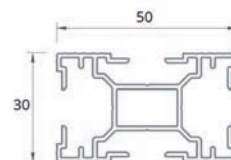

BARVA	KÓD
hliník	111431

Nosný profil ALTER

1

- > rozměr 30 x 30 mm
- > délka 3 m
- > materiál hliník

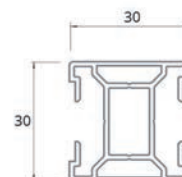

BARVA	KÓD
hliník	668476
černá	783844
bílá	783845

Krycí profil nosného profilu

2

- > délka 3 m
- > materiál hliník, plast (dle provedení)

PROVEDENÍ	ROZMĚR (MM)	POUŽITÍ	BARVA	KÓD
plochý	4 x 30	AMS a ALTER	hliník	111433
			transparentní	115689
			šedý	783846
			černý	783847

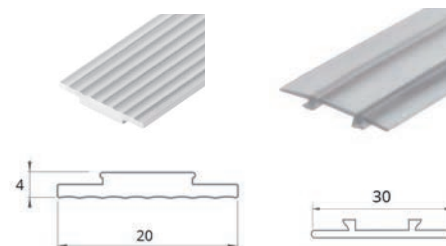

Montážní sada do podlahy

3

- > materiál ocel

BARVA	KÓD
hliník	111438



Montážní sada do stěny a stropu

4

- > materiál ocel

BARVA	KÓD
hliník	111437



Spojovací šroub

5

- > materiál ocel

BARVA	KÓD
hliník	111445

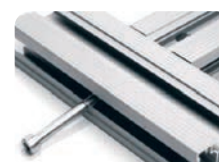

Spojovací úhelník

6

POUŽITÍ	BARVA	MATERIÁL	KÓD
AMS	hliník	ocel	111444
ALTER	hliník	plast	220348

Úhelník ALTER



Úhelník AMS



Uchycení dřevěných polic

7

- > balení obsahuje 2 ks
- > materiál ocel



BARVA	KÓD
hliník	111439
černá	783848
bílá	783849



Uchycení skleněných polic

8

- > balení obsahuje 2 ks
- > materiál ocel



BARVA	KÓD
hliník	111440
černá	783851
bílá	783852



Uchycení skříněk

9

- > profil slouží k spodnímu uchycení skřínky
- > balení obsahuje 2 ks
- > materiál ocel

BARVA	KÓD
hliník	783857



Uchycení desky

10

- > slouží k uchycení výplně mezi profily
- > lze použít i pro paravan
- > materiál ocel

BARVA	KÓD
hliník	112458



Uchycení polic pro botníky

- > balení obsahuje 2 ks
- > materiál ocel



BARVA	KÓD
hliník	783854
černá	783855
bílá	783856

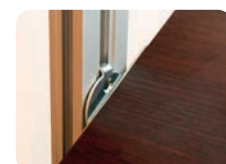

Šatní tyč I

11

> šatní tyč s drážkami a gumovým páskem pro redukci hluku

> délka 3 m
> materiál hliník

BARVA	KÓD
hliník	699787
černá industrial	783868
bílá industrial	783869

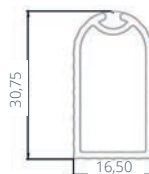

Šatní tyč II

11

> šatní tyč s možností vložení LED pásku

> délka 3 m
> materiál hliník

BARVA	KÓD
hliník	699789
černá industrial	783872
bílá industrial	783873



Doporučujeme použít LED pásek kód 825892.

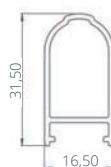

DOPORUČENÉ PŘÍSLUŠENSTVÍ

Držák šatní tyče II a III

12

> pro šatní tyč I a II
> balení obsahuje 2 ks
> materiál ocel

BARVA	KÓD
hliník	699788
černá	783874
bílá	783875



Difuzor

> pro šatní tyč II
> délka 3 m
> materiál plast

PROVEDENÍ	BARVA	KÓD
OLL-12	jemně matný	746493
OLL-11	transparentní	746495
OLL-15	černá	898565

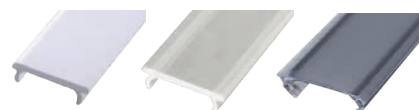

Záslepka nosného profilu

> materiál plast

POUŽITÍ	BARVA	KÓD
AMS	hliník	674817
ALTER	hliník	783860

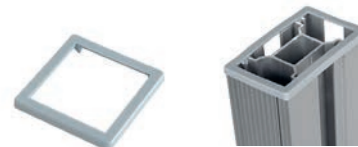

Krycí páska spoje

> krycí pásku doporučujeme využít v případě nerovného řezu nosných profilů
> materiál plast

POUŽITÍ	BARVA	KÓD
AMS	hliník	783862
	hliník	783864
ALTER	černá	783865
	bílá	783866



Těsnění U-10

> pro skleněnou výplň je potřeba doplnit hliníkový rám a těsnění o tloušťce 4 nebo 6 mm

TLOUŠŤKA (MM)	BARVA	KÓD
4	transparentní	769586
	černá	769589
6	transparentní	769591
	černá	769590

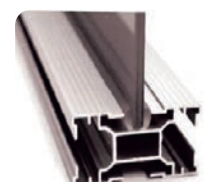
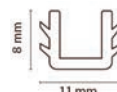

5.4 OSTATNÍ ŠATNÍ TYČE A VYBAVENÍ

5 ŠATNA

5.4 OSTATNÍ ŠATNÍ TYČE A VYBAVENÍ

Šatní sklopná tyč

- > s tlumením při návratu do zavřené polohy
- > materiál ocel / hliník / plast
- > barva černá / chrom
- > nosnost 10 kg



ŠÍŘKA KORPUSU (MM)	KÓD
550 - 660	791449
660 - 890	791450
890 - 1 200	791451

Šatní tyč WIRELI

- > rozměr: 30 x 15 mm
- > délka: 2,35 m

PROVEDENÍ	KÓD
ocel	770811
hliník	742036
hliník s protiskluz. páskem	761474

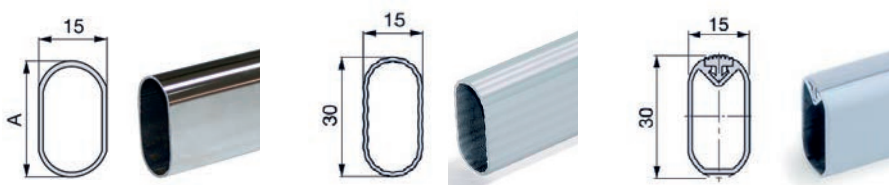

DOPORUČENÉ PŘÍSLUŠENSTVÍ

Úchyt šatní tyče WIRELI

- > materiál ZAMAK (zinkový odlitek)
- > barva stříbrná

PROVEDENÍ	ROZMĚRY (MM)	KÓD
boční	18 x 12 x 44	770816
boční a do půdy	18,5 x 17 x 65	783392
boční mini	19 x 15 x 33	783393

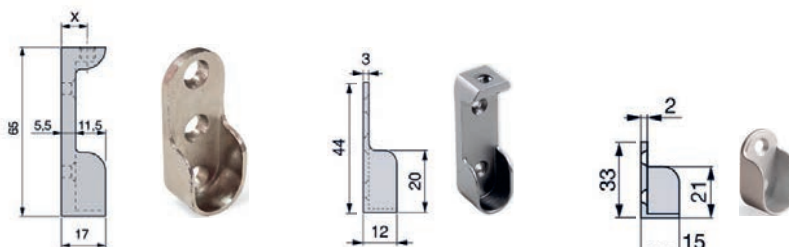

Šatní oválná tyč

- > rozměr 30 x 15 mm
- > barva černá, chrom
- > délka 3 m

BARVA	KÓD
černá	862075
chrom	042576



DOPORUČENÉ PŘÍSLUŠENSTVÍ

Držák šatní oválné tyče

- > pro šatní tyče o rozměru 30 x 15 mm
- > barva černá, chrom
- > balení obsahuje 1 ks držáku

UCHYCENÍ	BARVA	PROVEDENÍ	KÓD
boční	bílá	-	181687
	chrom	-	042692
	černá	EKO	754788
do půdy	chrom	-	862076
	chrom	průchozí	036653
	chrom	neprůchozí	347592



5.4 OSTATNÍ ŠATNÍ TYČE A VYBAVENÍ

5 ŠATNA

Šatní kulatá tyč

- > průměr 25 mm
- > barva chrom

DĚLKA (M)	KÓD
3	038059



DOPORUČENÉ PŘÍSLUŠENSTVÍ

Držák šatní kulaté tyče

- > pro šatní tyče o průměru 25 mm
- > barva chrom
- > balení obsahuje 1 ks držáku

UCHYCENÍ	PROVEDENÍ	KÓD
boční	-	037858
do půdy	průchozí	569849
	neprůchozí	501738



Šatní hranatá tyč

- > rozměr 30 x 8 mm
- > barva antracit

DĚLKA (M)	KÓD
2	843547



DOPORUČENÉ PŘÍSLUŠENSTVÍ

Držák šatní tyče

- > pro hranatou šatní tyč 30 x 8 mm
- > barva antracit
- > sada levý + pravý

UCHYCENÍ	KÓD
boční	843548
do půdy	843549



Spojka šatní tyče

- > pro hranatou šatní tyč 30 x 8 mm
- > barva antracit

PRODUKT	KÓD
spojka	843550



5.4 OSTATNÍ ŠATNÍ TYČE A VYBAVENÍ

5 ŠATNA

Výsuvný věšák na kalhoty

- > počet ramen 11
- > délka vysunutí 465 mm
- > šířka věšáku 335 mm
- > výška věšáku 105 mm
- > výsuv kuličkový
- > provedení chrom

BARVA	KÓD
chrom	788543



LEVEL
THE LEVEL

Výsuvný jednoduchý věšák

- > barva nikl

DÉLKA (MM)	KÓD
300	012019
350	012045
400	012031
450	012035
500	012034



Výsuvný dvojitý věšák

- > barva chrom / černá

DÉLKA (MM)	KÓD
300	799959
350	043075
400	035962
450	039643
500	674942



Plastový botník

- > k montáži do korpusu libovolné šířky
- > materiál: bílý plast

Hettich

POČET ŘAD	KÓD
1	032241
2	032057
3	037455

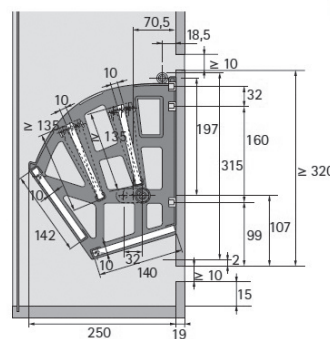
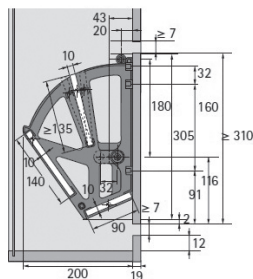
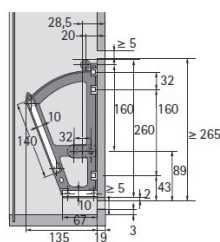

5.5 PRÁDELNÍ KOŠE

5 ŠATNA

5.5 PRÁDELNÍ KOŠE

Prádelní koš 125

- > celodrátený sklopný prádelní koš pro spodní skříňky
- > montáž na výklopná dvířka
- > součástí balení je sada čelního kování pro úchyt dvířek

- > hloubka koše 260 mm
- > provedení košů celodrátený
- > pov. úprava košů chrom

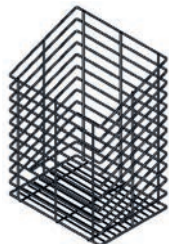

MONTÁŽNÍ
NÁVOD



ŠÍŘKA KORPUSU (MM)	ROZMĚR KOŠE (MM)	KÓD
400	350	571666
500	450	571667

5

Prádelní sklopný koš ELEGANCE

- > **plastový sklopný** prádelní koš pro spodní skříňky
- > montáž na výklopná dvířka
- > součástí balení je rám na výklopná dvířka včetně montážní sady

- > hloubka koše 261 / 346 mm (dle provedení)
- > **šířka korpusu 450 mm**
- > materiál plast
- > barva bílá
- > max. zatížení 10 kg

WIRELI

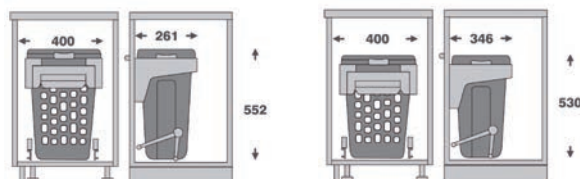

ŠÍŘKA KORPUSU (MM)	OBJEM KOŠE (L)	ROZMĚR KOŠE (MM)	KÓD
450	35	400 x 261 x 552	807444
	48	400 x 346 x 530	807445



Prádelní výsuvný koš ELEGANCE

- > **plastový výsuvný** prádelní koš pro spodní skříňky
- > montáž na bočnice výsuvného boxu a do čelních dvířek
- > součástí balení je rám na výklopná dvířka včetně montážní sady
- > k prádelnímu koši je nutno dokoupit výsuvný box WIRELI ELEGANCE 500 mm, kód 671280

- > hloubka koše 506 mm
- > **šířka korpusu 400 / 450 / 600 mm**
- > materiál plast
- > barva bílá, modrá (dle provedení)

WIRELI

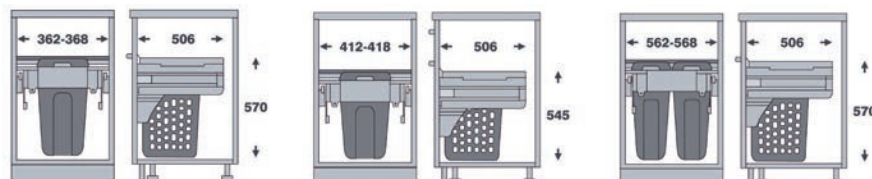

ŠÍŘKA KORPUSU (MM)	OBJEM KOŠE (L)	ROZMĚR KOŠE (MM)	BARVA	KÓD
400	35	362 - 368 x 506 x 570	bílá	807446
450	48	412 - 418 x 506 x 545	bílá	807447
600	2 x 35	562 - 568 x 506 x 570	bílá + modrá	807448



DT OPRACOVÁNÍ KOMPAKTŮ

ZPRACUJEME ZA VÁS

Nemáte možnosti nebo odvahu pro zpracování kompakťů? Využijte služby opracování dle vašich požadavků na přesnou míru.

CO PRO VÁS MŮŽEME UDĚLAT?

formátování na rozměr | frézování hrany nebo vnějších rohů | otvor pro dřez, varnou desku nebo baterii | příprava pro spojovací díly