

08

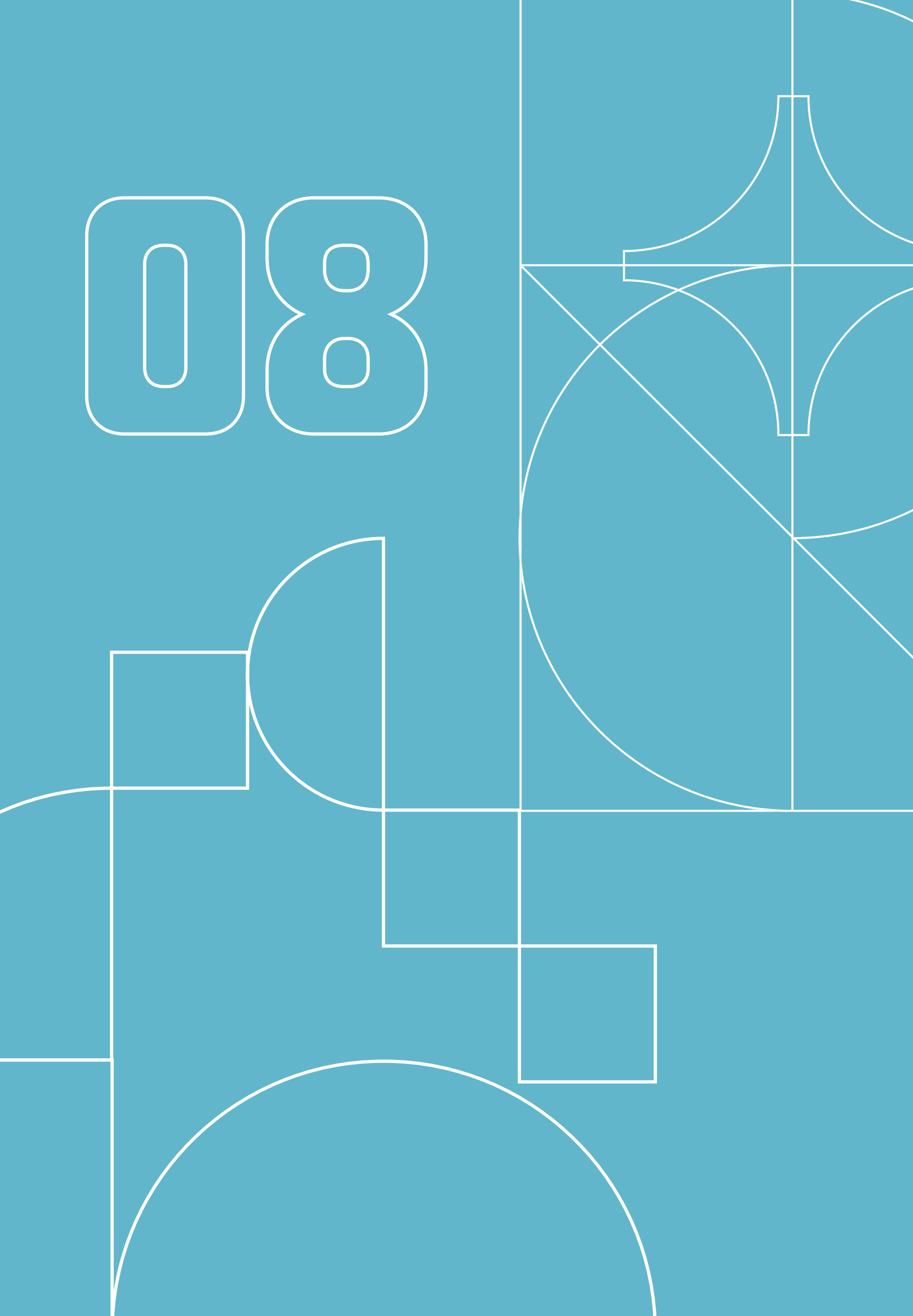

# DRÁTĚNÝ PROGRAM

## INOXA

8.1	Spodní skříňky	420
8.2	Výsuvné police	422
8.3	Rohové skříňky	423
8.4	Potravinové skříně	428
	Komponenty	430
8.5	Prádelní koše	431

## WIRELI

8.6	Spodní skříňky	432
8.7	Rohové skříňky	434
8.8	Potravinové skříně	436

## KESSEBÖHMER

8.9	Spodní skříňky	437
8.10	Horní skříňky	441
8.11	Rohové skříňky	442
8.12	Potravinové skříně	445
8.13	Doplňky pro drátěný program	450

## DRÁTĚNÝ PROGRAM INOXA

Inoxa je italský výrobce drátěných košů s více než 30letou zkušeností s kovovými drátěnými doplňky. Celá výroba a kompletace je koncentrována v Itálii, proto také všechny jejich výrobky vynikají svým unikátním designem. Inoxa v průběhu své existence zaregistrovala řadu patentů. Mezi unikátní produkty patří například rohová police COMBIS 2 ELLITE, kterou lze, díky speciální konstrukci, nainstalovat v rekordně krátkém čase.

Portfolio kuchyňského drátěného programu je rozčleněno do následujících řad:

- > **řada ELLITE** je tvořena drátěnými koši s plným dnem na výsuvu GRASS DYNAMIC XP. Všechny produkty v této řadě vynikají exkluzivním vzhledem, kde reling je tvořen oválnými dráty o průměru 10 x 4 mm. Tyto koše pro vás nabízíme ve dvou barevných provedeních:
  - **chrom/bílá** (drátěný koš s povrchovou úpravou chrom a bílou policí)
  - **titanium** (drátěný koš s povrchovou úpravou „černý nikl“ s antracitovou policí).
- > **řada UNICA** je tvořena celodrátěnými koši navrženými tak, aby zvýšily kapacitu vnitřního prostoru kuchyňského nábytku. S novými plastovými adaptéry jsou celodrátěné koše použitelné pro šest různých typů výsuvů: Blum Tandem, Blum Tandem Plus, Grass, Hettich, Salice a Samet. V naší nabídce s výsuvy Hettich Quadro a Salice Futura.

### 8.1 SPODNÍ SKŘÍŇKY

#### Výsuvný koš ELLITE 5104

- > výsuvný drátěný dvojkoš **s plným dnem** pro spodní skříňku
- > oválný reling 10 x 4 mm
- > plnovýsuv **GRASS DYNAMIC XP** včetně tlumení - výsuv je vlevo (L) nebo vpravo (P)
- > součástí balení je sada čelního kování pro úchyt dveří

- > hloubka korpusu min. 500 mm
- > **šířka korpusu** **150 / 200 mm** (dle provedení)
- > provedení košů plné dno (vícevrstvá police z melaminu)
- > pov. úprava košů/police chrom/bílá, titanium
- > **nosnost** **max. 40 kg**



MONTÁŽNÍ NÁVOD



POVRCHOVÁ ÚPRAVA KOŠŮ	BARVA POLICE	ŠÍŘKA KORPUSU (MM)	PROVEDENÍ	KÓD
chrom	bílá	150	L	<b>782857</b>
			P	<b>784277</b>
		200	L	<b>782859</b>
			P	<b>784279</b>
titanium (černý nikl)	titanium, RAL 7043	150	L	<b>782858</b>
			P	<b>784278</b>
		200	L	<b>782860</b>
			P	<b>784280</b>

#### Rozdělovač lahví ELLITE

- > pro variantu 150 i 200 mm



BARVA	KÓD
bílá	<b>838206</b>
titanium	<b>879099</b>

#### DOPORUČENÉ PŘÍSLUŠENSTVÍ

## Výsuvný koš ELLITE 5102

- > výsuvný drátěný dvojkoš **s plným dnem** pro spodní skříňku
- > včetně úložného místa na láhve
- > oválný reling 10 x 4 mm
- > plnovýsuv **GRASS DYNAMIC XP** včetně tlumení - výsuv je umístěn vlevo nahoře a vpravo dole
- > součástí balení je sada čelního kování pro úchyt dveří
- > hloubka korpusu min. 500 mm
- > **šířka korpusu** 300 / 400 mm (dle provedení)
- > provedení košů plné dno (vícevrstvá police z melaminu)
- > pov. úprava košů/police chrom/bílá, titanium
- > **nosnost** max. 40 kg



MONTÁŽNÍ NÁVOD



POVRCHOVÁ ÚPRAVA KOŠŮ	BARVA POLICE	ŠÍŘKA KORPUSU (MM)	KÓD
chrom	bílá	300	<b>782861</b>
		400	<b>782863</b>
titanium (černý nikl)	titanium, RAL 7043	300	<b>782862</b>
		400	<b>782864</b>

## Výsuvný koš UNICA 10

- > výsuvný **celodráťený** dvojkoš pro spodní skříňku
- > plnovýsuv **HETTICH QUADRO V6 SILENT SYSTEM** nebo **SALICE FUTURA** včetně tlumení - výsuv je vlevo (L) nebo vpravo (P)
- > součástí balení je sada čelního kování pro úchyt dveří
- > hloubka korpusu min. 446 / 496 mm (Hettich Quadro) min. 470 mm (Salice Futura)
- > **šířka korpusu** 150 / 200 mm (dle provedení)
- > provedení košů celodráťený
- > pov. úprava košů chrom
- > **nosnost** max. 30 kg



MONTÁŽNÍ NÁVOD



TYP VÝSUVU	HLOUBKA SKŘÍŇKY (MM)	ŠÍŘKA KORPUSU (MM)	PROVEDENÍ	KÓD
Hettich Quadro	446	150	L	<b>900895</b>
			P	<b>900894</b>
		200	L	<b>908870</b>
			P	<b>908871</b>
	496	150	L	<b>908872</b>
			P	<b>908873</b>
200		L	<b>908874</b>	
		P	<b>908875</b>	
Salice Futura	470	150	L	<b>908878</b>
			P	<b>908879</b>
		200	L	<b>908880</b>
			P	<b>908881</b>

## Výsuvný koš UNICA 20

- > výsuvný **celodráťený** dvojkoš pro spodní skříňku
- > plnovýsuv **HETTICH QUADRO V6 SILENT SYSTEM** nebo **SALICE FUTURA** včetně tlumení
- výsuv je vlevo (L) nebo vpravo (P) v případě šíře korpusu 250 mm
- výsuv je vlevo (L) i vpravo (P) v případě šíře korpusu 300 a 400 mm
- > součástí balení je sada čelního kování pro úchyt dveřík
- > hloubka korpusu min. 496 mm (Hettich Quadro)  
min. 470 mm (Salice Futura)
- > **šířka korpusu** 250 / 300 / 400 mm (dle provedení)
- > provedení košů celodráťený
- > pov. úprava košů chrom
- > **statické zatížení** max. 30 kg



MONTÁŽNÍ NÁVOD



TYP VÝSUVU	HLOUBKA SKŘÍŇKY (MM)	ŠÍŘKA KORPUSU (MM)	PROVEDENÍ	KÓD
Hettich Quadro	496	250	L	908884
			P	908885
		300	L, P	908876
		400	L, P	908877
Salice Futura	470	300	L, P	908882
		400	L, P	908883

### DOPORUČENÉ PŘÍSLUŠENSTVÍ

#### Rozdělovač lahví UNICA

- > pro produkty UNICA 10/20, včetně všech rozměrů 150, 200, 250, 300 i 400 mm



BARVA	KÓD
šedá	908976

## 8.2 VÝSUVNÉ POLICE

### Výsuvná police ELLITE 5202ED

- > výsuvná drátěná police s plným dnem pro spodní skříňku
- > pro montáž do korpusu pro otvíravá dvířka (bez čelního kování)
- > oválný reling 10 x 4 mm
- > plnovýsuv GRASS DYNAMIC XP včetně tlumení
- > součástí balení je distanční podložka pro odsazení od bočního panelu
- > hloubka korpusu min. 506 mm
- > **šířka korpusu** 400 / 500 / 600 mm (dle provedení)
- > provedení košů plné dno (vícevrstvá police z melaminu)
- > pov. úprava košů/police chrom/bílá, titanium
- > **nosnost** max. 40 kg



MONTÁŽNÍ NÁVOD



POVRCHOVÁ ÚPRAVA KOŠŮ	BARVA POLICE	ŠÍŘKA KORPUSU (MM)	KÓD
chrom	bílá	400	830301
		500	830303
		600	830305
titanium (černý nikel)	titanium, RAL 7043	400	830302
		500	830304
		600	830306

## Výsuvná police ELLITE 5202E

- > výsuvná drátěná police s plným dnem pro spodní skříňku
- > pro montáž do korpusu pro výsuvná dvířka
- > oválný reling 10 x 4 mm
- > plnovýsuv GRASS DYNAMIC XP včetně tlumení
- > součástí balení je sada čelního kování pro úchyt dvířek
  
- > hloubka korpusu min. 506 mm
- > **šířka korpusu min. 400 / 500 / 600 mm**  
(dle provedení)
- > provedení košů plné dno (vícevrstvá police z melaminu)
- > pov. úprava košů/police chrom/bílá, titanium
- > **nosnost max. 40 kg**



MONTÁŽNÍ  
NÁVOD



POVRCHOVÁ ÚPRAVA KOŠŮ	BARVA POLICE	ŠÍŘKA KORPUSU (MM)	KÓD
chrom	bílá	400	<b>830307</b>
		500	<b>830309</b>
		600	<b>830311</b>
titanium (černý nikl)	titanium, RAL 7043	400	<b>830308</b>
		500	<b>830310</b>
		600	<b>830312</b>

## 8.3 ROHOVÉ SKŘÍŇKY

### Výsuvné rohové koše COMPACT 2 ELLITE

- > sada 4 ks výsuvných rohových košů s plným dnem pro spodní rohovou skříňku
- > oválný reling 10 x 4 mm
- > možnost levostranné i pravostranné montáže
  
- > hloubka korpusu min. 480 mm
- > **šířka korpusu min. 700 / 940 mm**  
(dle provedení)
- > šířka dvířek min. 450 / 600 mm  
(dle provedení)
- > rozměr košů 410 x 275 / 425 mm (dle provedení)
- > provedení košů plné dno (vícevrstvá police z melaminu)
- > pov. úprava košů/police chrom/bílá, titanium
- > **nosnost 40 kg/sada 4 košů**
  
- > sada obsahuje:
  - plnovýsuvný mechanismus včetně tlumení
  - sadu 4 ks košů s plným dnem



MONTÁŽNÍ  
VIDEO



MONTÁŽNÍ  
NÁVOD



POVRCHOVÁ ÚPRAVA KOŠŮ	BARVA POLICE	ŠÍŘKA KORPUSU (MM)	ŠÍŘKA DVÍŘEK (MM)	KÓD
chrom	bílá	700	450	<b>782896</b>
		940	600	<b>782898</b>
titanium (černý nikl)	titanium, RAL 7043	700	450	<b>782897</b>
		940	600	<b>782899</b>

## Výsuvné rohové koše DYNAMIC CORNER ELLITE / UNICA

- > sada 4 ks výsuvných rohových košů s plným dnem pro spodní rohovou skříňku
- > k dispozici jsou koše:
  - celodráťené (kulatý reling)
  - s plným dnem (oválný reling 10 x 4 mm)
- > výsuv košů: levostranné (L) nebo pravostranné (P) - **otevírání dvířek je vždy na stejnou stranu**
- > hloubka korpusu min. 485 mm
- > šířka korpusu min. 860 mm
- > šířka dvířek min. 450 mm
- > vnitřní výška jednotky min. 640 mm, max. 800 mm
- > provedení košů celodráťené, plné dno (vícevrstvá police z melaminu)
- > pov. úprava košů/políc chrom/bílá, titanium
- > **nosnost 35 kg/sada 4 košů**
- > sada obsahuje:
  - plnovýsuvný mechanismus včetně tlumení
  - sadu 4 ks košů s plným dnem (dle provedení košů)



MONTÁŽNÍ NÁVOD



titanium

TYP	POVRCHOVÁ ÚPRAVA KOŠŮ	BARVA POLICE	PROVEDENÍ	KÓD
plné dno	chrom	bílá	L	<b>782900</b>
			P	<b>782902</b>
	titanium (černý nikl)	titanium, RAL 7043	L	<b>782901</b>
			P	<b>782903</b>
celodráťený	chrom	-	L	<b>830326</b>
			P	<b>830325</b>



chrom/bílá



chrom

## Rohová police COMBIS 2 ELLITE

- > sada 2 ks rohových polic s plným dnem pro spodní rohovou skříňku
- > velmi snadná montáž police
- > oválný reling 10 x 4 mm
- > montáž police: levostranné (L) nebo pravostranné (P) - **otevírání dvířek je vždy na opačnou stranu**
- > hloubka korpusu min. 485 mm
- > šířka korpusu min. 810 / 850 / 950 mm (dle provedení)
- > šířka dvířek min. 450 / 500 / 600 mm (dle provedení)
- > provedení košů plné dno (vícevrstvá police z melaminu)
- > pov. úprava košů/políc chrom/bílá, titanium
- > **nosnost 20 kg/1 police**
- > součást balení:
  - 2 ks ramen
  - 2 ks rohových polic (ledvinky)
  - 1 ks šablony pro předvrtání děr
  - možnost doobjednání tlumení pro rohovou polici COMBIS II



MONTÁŽNÍ VIDEO



MONTÁŽNÍ NÁVOD



POVRCHOVÁ ÚPRAVA KOŠŮ	BARVA POLICE	ŠÍŘKA KORPUSU (MM)	ŠÍŘKA POLICE (MM)	PROVEDENÍ	KÓD
chrom	bílá	450	810	L	<b>782907</b>
				P	<b>782906</b>
		500	850	L	<b>830346</b>
				P	<b>830344</b>
		600	950	L	<b>782908</b>
				P	<b>782910</b>
titanium (černý nikl)	titanium, RAL 7043	450	810	L	<b>782905</b>
				P	<b>782904</b>
		500	850	L	<b>830347</b>
				P	<b>830345</b>
		600	950	L	<b>782909</b>
				P	<b>782911</b>

### DOPORUČENÉ PŘÍSLUŠENSTVÍ

#### Tlumení pro COMBIS 2 ELLITE

- > sada 2 ks tlumení pro rohovou polici COMBIS 2 (pro každou polici 1 ks)



BARVA	KÓD
bílá	<b>687292</b>
antracit	<b>828727</b>

### Police otočná 1/2 kruh 4301 ELLITE

- > sada 2 ks otočných rohových půlkulatých polic **s plným dnem** pro spodní rohové skřížky
- > rotující nezávislé zásobníky, nastavitelná výška
- > oválný reling 10 x 4 mm
- > hloubka korpusu min. 430 /450 mm (dle provedení)
- > vnitřní výška jednotky min. 640 mm
- > provedení košů plné dno (vícevrstvá police z melaminu)
- > pov. úprava košů/polic chrom/bílá, titanium
- > **nosnost 10 kg/1 police**
- > součást balení:
  - 2 ks rohových polic s plným dnem
  - 1 ks osy



MONTÁŽNÍ NÁVOD



POVRCHOVÁ ÚPRAVA KOŠŮ	BARVA POLICE	MIN. ŠÍŘKA KORPUSU (MM)	MIN. ŠÍŘKA DVÍŘEK (MM)	KÓD
chrom	bílá	695	400	<b>908899</b>
		745	450	<b>908901</b>
titanium (černý nikl)	titanium, RAL 7043	695	400	<b>908900</b>
		745	450	<b>908902</b>

### Police otočná 3/4 kruh 828 ELLITE

- > sada 2 ks otočných rohových polic 3/4 **s plným dnem** pro spodní rohové skřížky
- > rotující nezávislé zásobníky, nastavitelná výška
- > oválný reling 10 x 4 mm
- > rozměr skřížky (h x š) 764 x 764 mm / 864 x 864 mm
- > průměr koše 705 mm / 820 mm (dle provedení)
- > vnitřní výška jednotky min. 670 mm, max. 720 mm
- > provedení košů plné dno (vícevrstvá police z melaminu)
- > pov. úprava košů/polic chrom/bílá, titanium
- > **nosnost 15 kg/1 police**
- > součást balení:
  - 2 ks rohových polic s plným dnem
  - 1 ks osy



MONTÁŽNÍ NÁVOD



POVRCHOVÁ ÚPRAVA KOŠŮ	BARVA POLICE	HLOUBKA x ŠÍŘKA (MM)	PRŮMĚR KOŠE (MM)	KÓD
chrom	bílá	764 x 764	705	<b>908897</b>
		864 x 864	820	<b>908903</b>
titanium (černý nikl)	titanium, RAL 7043	764 x 764	705	<b>908898</b>
		864 x 864	820	<b>908904</b>



### Police otočná 4/4 kruh 830 ELLITE

- > sada 2 ks otočných rohových polic 4/4 s plným dnem pro spodní rohové skříňky
- > rotující nezávislé zásobníky, nastavitelná výška
- > oválný reling 10 x 4 mm
- > rozměr skříňky (h x š) 864 x 864 mm
- > průměr koše 820 mm
- > vnitřní výška jednotky min. 670 mm, max. 720 mm
- > provedení košů plné dno (vícevrstvá police z melaminu)
- > pov. úprava košů/polic chrom/bílá, titanium
- > **nosnost 15 kg/1 police**
- > součást balení:
  - 2 ks rohových polic s plným dnem
  - 1 ks osy



MONTÁŽNÍ NÁVOD



POVRCHOVÁ ÚPRAVA KOŠŮ	BARVA POLICE	KÓD
chrom	bílá	<b>908905</b>
titanium (černý nikl)	titanium, RAL 7043	<b>908906</b>

### Police celodráťená otočná 1/2 kruh 301 UNICA

- > sada 2 ks otočných rohových půlkulatých celodráťených polic pro spodní rohové skříňky
- > rotující nezávislé zásobníky, nastavitelná výška
- > hloubka korpusu min. 400 mm
- > šířka korpusu min. 800 mm
- > šířka dvířek min. 450 mm
- > vnitřní výška jednotky min. 640 mm (každá police se montuje na zvláštní příchyt)
- > provedení košů celodráťené
- > pov. úprava košů/polic chrom, šedá
- > **nosnost 8 kg/1 police**
- > součást balení:
  - 2 ks rohových polic
  - 2 ks příchytů košů do bočního panelu
  - 1 ks čelního kování pro automatické otvírání spodní police



MONTÁŽNÍ NÁVOD



POVRCHOVÁ ÚPRAVA KOŠŮ	MIN. ŠÍŘKA KORPUSU (MM)	MIN. ŠÍŘKA DVÍŘEK (MM)	KÓD
chrom	800	450	<b>830317</b>
šedá			<b>830318</b>

## Police celodrátěná otočná 3/4 kruh 828 UNICA

- > sada 2 ks otočných celodrátěných rohových polic 3/4 pro spodní rohové skříňky
- > rotující nezávislé zásobníky, nastavitelná výška
- > rozměr skříňky (h x š) 764 x 764 mm / 864 x 864 mm (dle provedení)
- > průměr koše 705 mm / 820 mm (dle provedení)
- > vnitřní výška jednotky min. 670 mm, max. 720 mm
- > provedení košů celodrátěné
- > pov. úprava košů/polic chrom
- > **nosnost 15 kg/1 police**
- > součást balení:
  - 2 ks rohových polic
  - 1 ks osy



MONTÁŽNÍ NÁVOD



POVRCHOVÁ ÚPRAVA KOŠŮ	HLOUBKA x ŠÍŘKA (MM)	PRŮMĚR KOŠE (MM)	KÓD
chrom	764 x 764	705	<b>830319</b>
	864 x 864	820	<b>830320</b>

## Police otočná 4/4 kruh 830 UNICA

- > sada 2 ks otočných rohových polic 4/4 s plným dnem pro spodní rohové skříňky
- > rotující nezávislé zásobníky, nastavitelná výška
- > rozměr skříňky (h x š) 764 x 764 mm / 864 x 864 mm (dle provedení)
- > průměr koše 705 / 820 mm (dle provedení)
- > vnitřní výška jednotky min. 670 mm, max. 720 mm
- > provedení košů celodrátěné
- > pov. úprava košů/polic chrom
- > **nosnost 15 kg/1 police**
- > součást balení:
  - 2 ks rohových polic
  - 1 ks osy



MONTÁŽNÍ NÁVOD

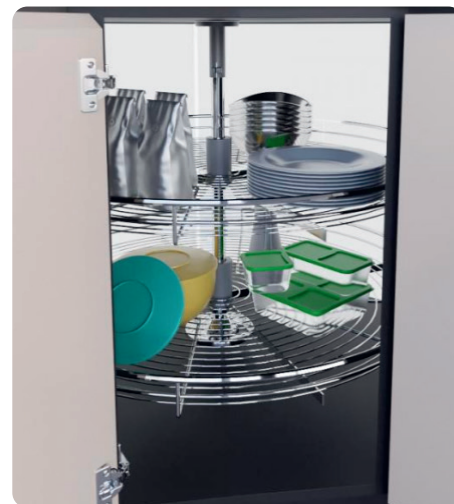

POVRCHOVÁ ÚPRAVA KOŠŮ	HLOUBKA x ŠÍŘKA (MM)	PRŮMĚR KOŠE (MM)	KÓD
chrom	764 x 764	705	<b>830321</b>
	864 x 864	820	<b>830322</b>

## 8.4 POTRAVINOVÉ SKŘÍŇE

### Potravinová skříň ELLITE 5202 ED

- > potravinová skříň složená ze 4 samostatných výsuvných drátěných polic s plým dnem
- > oválný reling 10 x 4 mm
- > plnovýsuv GRASS DYNAMIC XP včetně tlumení
- > možnost levostranné i pravostranné montáže
- > součástí balení je distanční podložka pro odsazení od bočního panelu
- > součástí sady jsou 4 ks výsuvných polic 5202 ED včetně výsuvů
- > hloubka korpusu min. 506 mm
- > šířka korpusu 400 / 500 / 600 mm (dle provedení)
- > provedení košů plné dno (vícevrstvá police z melaminu)
- > pov. úprava košů/polic chrom/bílá, titanium
- > **nosnost max. 40 kg**



MONTÁŽNÍ VIDEO



MONTÁŽNÍ NÁVOD



POVRCHOVÁ ÚPRAVA KOŠŮ	BARVA POLICE	ŠÍŘKA KORPUSU (MM)	KÓD
chrom	bílá	400	<b>837143</b>
		500	<b>837145</b>
		600	<b>837147</b>
titanium (černý nikl)	titanium, RAL 7043	400	<b>837144</b>
		500	<b>837146</b>
		600	<b>837148</b>

### Potravinová skříň 808 ELLITE

- > potravinová skříň včetně 12 ks košů se skládá z:
  - vnitřního rámu s 6 ks košů
  - vnějšího rámu na dveřích s 6 ks košů
- > provedení košů:
  - celodráťené (kulatý reling)
  - s plným dnem (oválný reling 10 x 4 mm)
- > možnost levostranné i pravostranné montáže
- > součástí balení je sada čelního kování pro úchyt dveří
- > hloubka korpusu min. 494 mm
- > výška rámu 1 765 mm
- > provedení košů celodráťené, plné dno (dle provedení)
- > povrchová úprava rámu: světle šedá, RAL 7035; titanium, RAL 7043 (dle provedení)
- > **nosnost max. 150 kg**
- > součástí balení:
  - vnitřní a vnější rám
  - plnovýsuvný mechanismus včetně tlumení
  - 6 ks vnitřních a 6 ks vnějších košů



MONTÁŽNÍ VIDEO



MONTÁŽNÍ NÁVOD



titanium



chrom/bílá



chrom

TYP KOŠŮ	POVRCHOVÁ ÚPRAVA KOŠŮ	BARVA POLICE	ŠÍŘKA KORPUSU (MM)	KÓD
plné dno ELLITE	chrom	bílá	450	<b>782892</b>
			600	<b>782894</b>
	titanium (černý nikl)	titanium, RAL 7043	450	<b>782893</b>
			600	<b>782895</b>
celodráťené	chrom	-	450	<b>830411</b>
		-	600	<b>830412</b>

### Potravinová skříň UNICA 842R

- > úzká potravinová skříň včetně 5 ks **celodráťených košů**
- > plnovýsuv včetně tlumení
- > možnost levostranné i pravostranné montáže
- > hloubka korpusu min. 475 mm
- > výška rámu 1 720 mm
- > provedení košů celodráťený
- > pov. úprava rámu světle šedá, RAL 7035
- > **nosnost max. 60 kg**
- > součástí balení:
  - sada 5 ks celodráťených košů (100 x 436 mm)
  - výsuvný mechanismus s 2 ks plnovýsuvů včetně tlumení
  - 3 ks čelního kování pro úchyt dvířek



MONTÁŽNÍ NÁVOD



TYP KOŠŮ	POVRCHOVÁ ÚPRAVA KOŠŮ	ŠÍŘKA KORPUSU (MM)	KÓD
celodráťené	chrom	150	<b>662704</b>

### Potravinová skříň - sady ELLITE 859 / UNICA 852

- > sada výsuvné potravinové skříně 852/859
- > hloubka korpusu min. 480 mm
- > šířka korpusu 300 / 400 mm
- > provedení košů celodráťený, plné dno (dle provedení)
- > pov. úprava košů chrom, chrom/bílá, titanium
- > **nosnost UNICA 852 - max. 80 kg ELLITE 859 - max. 120 kg**
- > sada obsahuje:
  - 1 ks rámu
  - čelní kování (dle výšky koše A=3 ks, M/B=2 ks)
  - 1 ks výsuvu 852/859 s integrovaným tlumením (dle provedení: celodráťená 852, plné dno 859)
  - koše dle výšky rámu (3, 4 nebo 5 ks)



MONTÁŽNÍ NÁVOD



8



V případě, že v sadě nenaleznete potřebný rozměr, je nutné volit variantu seskládkání potravinové skříně UNICA 852 nebo ELLITE 859 dle jednotlivých komponent.



chrom



chrom/bílá

titanium

TYP VÝSUVŮ	TYP KOŠŮ	POVRCHOVÁ ÚPRAVA KOŠŮ / POLIC	BARVA RÁMU	ŠÍŘKA KORPUSU (MM)	VÝŠKA RÁMU (MM)	POČET KOŠŮ	KÓD
852	celodráťený koš 1852	chrom	světle šedá RAL 7035	300	A: 1 860 - 2 185	5	<b>831122</b>
					M: 1515 - 1 865	4	<b>831116</b>
					B: 1 170 - 1 520	3	<b>831110</b>
				400	A: 1 860 - 2 185	5	<b>831123</b>
					M: 1515 - 1 865	4	<b>831117</b>
					B: 1 170 - 1 520	3	<b>831111</b>
859	koš s plným dnem 1852E	chrom/bílá	světle šedá RAL 7035	300	A: 1 860 - 2 185	5	<b>831124</b>
					M: 1515 - 1 865	4	<b>831118</b>
					B: 1 170 - 1 520	3	<b>831112</b>
				400	A: 1 860 - 2 185	5	<b>831125</b>
					M: 1515 - 1 865	4	<b>831119</b>
					B: 1 170 - 1 520	3	<b>831113</b>
859	koš s plným dnem 1852E	titanium (černý nikl) / titanium RAL7043	titanium (černý nikl) / titanium RAL7043	300	A: 1 860 - 2 185	5	<b>831126</b>
					M: 1515 - 1 865	4	<b>831120</b>
					B: 1 170 - 1 520	3	<b>831114</b>
				400	A: 1 860 - 2 185	5	<b>831127</b>
					M: 1515 - 1 865	4	<b>831121</b>
					B: 1 170 - 1 520	3	<b>831115</b>

## POTRAVINOVÉ SKŘÍŇĚ - KOMPONENTY

### Rám potravinové skříně

- > rám pro výsuvnou potravinovou skříň 852/859
- > potravinovou skříň je nutno seskládat z rámu, košů, čelního kování, výsuvu s tlumením
- > hloubka korpusu min. 480 mm
- > šířka korpusu min. 150 - 450 mm (dle provedení)
- > vnitřní výška korpusu 1 170 - 2 185 mm
- > povrchová úprava rámu světle šedá, RAL 7035; titanium, RAL 7043 (dle provedení)

PROVEDENÍ	VNITŘNÍ VÝŠKA KORPUSU (MM)	POVRCHOVÁ ÚPRAVA RÁMU	KÓD
B	1 170 - 1 520	světle šedá	<b>830348</b>
		titanium	<b>830349</b>
M	1 515 - 1 865	světle šedá	<b>830350</b>
		titanium	<b>830351</b>
A	1 860 - 2 185	světle šedá	<b>830352</b>
		titanium	<b>830353</b>



### Výsuv potravinové skříně

- > plnovýsuv pro potravinovou skříň 852/859
- > výsuv 859 má vyšší nosnost, stabilitu a celkové provedení
- > pro šíři 150 mm možno objednat pouze výsuv 859G15
- > barva stříbrná
- > nosnost 852 - 120 kg  
859 - 80 kg



Pro šíři 400 i 450 mm doporučujeme použít výsuv 859. Při plném zatížení umožňuje lehčí chod.

TYP VÝSUVU	ŠÍŘKA KORPUSU (MM)	KÓD
852	200 - 450	<b>830354</b>
859	200 - 450	<b>830355</b>
859G15	150	<b>831080</b>



### Čelní kování

- > čelní kování pro potravinovou skříň 852/859
- > pro šířku korpusu 150 - 450 mm (dle provedení)
- > barva světle šedá, RAL 7035; titanium, RAL 7043

ŠÍŘKA KORPUSU (MM)	POVRCHOVÁ ÚPRAVA RÁMU	KÓD
150	světle šedá	<b>830356</b>
	titanium	<b>830357</b>
200	světle šedá	<b>830358</b>
	titanium	<b>830359</b>
300	světle šedá	<b>814877</b>
	titanium	<b>814879</b>
400	světle šedá	<b>814878</b>
	titanium	<b>814880</b>
450	světle šedá	<b>830360</b>
	titanium	<b>830361</b>



## Koš potravinové skříně

- > provedení košů:
  - celodrátěné (kulatý reling)
  - s plným dnem (oválný reling 10 x 4 mm)
- > šířka korpusu 150 - 450 mm (dle provedení)
- > hloubka košů celodrátěný - 410 mm  
plné dno ELLITE - 410 mm
- > výška košů celodrátěný - 121,8 mm  
plné dno ELLITE - 122 mm
- > provedení košů celodrátěný, plné dno (vícevrstvá police z melaminu)
- > povrchová úprava košů/police: chrom, chrom/bílá, titanium

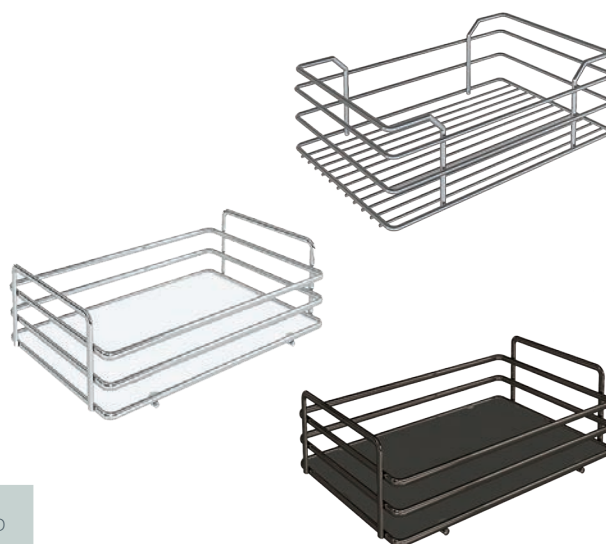

TYP KOŠŮ	POVRCHOVÁ ÚPRAVA KOŠŮ	BARVA POLICE	ŠÍŘKA KORPUSU (MM)	ROZMĚR KOŠŮ (MM)	KÓD
celodrátěný	chrom	-	150	100 x 412	<b>830362</b>
			200	150 x 412	<b>830365</b>
			300	240 x 412	<b>782890</b>
			400	325 x 412	<b>782891</b>
			450	380 x 412	<b>830368</b>
plné dno ELLITE	chrom	bílá	150	92 x 410	<b>830363</b>
			200	142 x 410	<b>830366</b>
			300	242 x 410	<b>782880</b>
			400	342 x 410	<b>782882</b>
			450	392 x 410	<b>782884</b>
	titanium (černý nikl)	titanium RAL7043	150	92 x 410	<b>830364</b>
			200	142 x 410	<b>830367</b>
			300	242 x 410	<b>782881</b>
			400	342 x 410	<b>782883</b>
			450	392 x 410	<b>782885</b>

## 8.5 PRÁDELNÍ KOŠE

### Prádelní koš UNICA 125

- > celodrátěný sklopný prádelní koš pro spodní skřínky
- > montáž na výklopná dvířka
- > součástí balení je sada čelního kování pro úchyt dvířek
- > hloubka koše 260 mm
- > provedení košů celodrátěný
- > pov. úprava košů chrom



MONTÁŽNÍ  
NÁVOD



ŠÍŘKA KORPUSU (MM)	ROZMĚR KOŠE (MM)	KÓD
400	350	<b>571666</b>
500	450	<b>571667</b>

## DRÁTĚNÝ PROGRAM WIRELI

Drátěný program WIRELI pro vybavení kuchyní se dělí na 2 modelové řady:

- > řada **ELEGANCE** nabízí všechny koše s plným dnem v povrchové úpravě chrom/bílá
- > řada **KOMFORT** obsahuje základní kuchyňský celodrátěný program v povrchové úpravě chrom

## 8.6 SPODNÍ SKŘÍŇKY

### Plnovýsuvný dvojkoš ELEGANCE/KOMFORT boční

- > výsuvný drátěný dvojkoš pro spodní skříňku
- > plnovýsuv s tlumením
- > provedení
  - výsuv vpravo, koše vlevo (L)
  - výsuv vlevo, koše vpravo (P)
- > součástí balení je sada čelního kování pro úchyt dvířek



MONTÁŽNÍ  
NÁVOD



- > hloubka korpusu min. 490 mm
- > **šířka korpusu** 150 / 200 mm (dle provedení)
- > provedení košů plné dno/celodrátěný (dle provedení)
- > pov. úprava košů/polic chrom/bílá, chrom
- > **nosnost** max. 30 kg

POVRCHOVÁ ÚPRAVA KOŠŮ	BARVA POLICE	ŠÍŘKA KORPUSU (MM)	PROVEDENÍ	KÓD
chrom	bílá	150	L	668529
			P	668528
		200	L	668531
			P	668530
chrom	-	150	L	663456
			P	506756
		200	L	668517
			P	526586

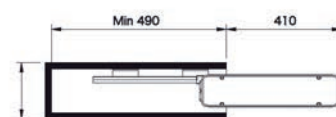

8

### Plnovýsuvný koš ELEGANCE boční s držáky utěrek

- > výsuvný drátěný koš s plným dnem s držáky utěrek pro spodní skříňku
- > plnovýsuv s tlumením
- > provedení:
  - výsuv je vlevo, koše vpravo (P)
  - výsuv je vpravo, koše vlevo (L)
- > součástí balení je sada čelního kování pro úchyt dvířek



MONTÁŽNÍ  
NÁVOD

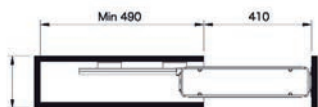
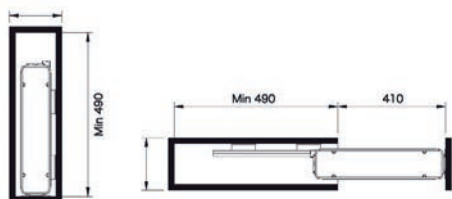

PROVEDENÍ	KÓD
L	721218
P	749537

## Plnovýsuvný dvojkoš ELEGANCE/KOMFORT boční s rámem

- > výsuvný drátěný dvojkoš pro spodní skříňku
- > plnovýsuv s tlumením
- > koše jsou zavěšeny na bočním rámu
- > provedení
  - montáž rámu vpravo, koše se zavěšují vlevo (L)
  - montáž rámu vlevo, koše se zavěšují vpravo (P)
- > součástí balení je sada čelního kování pro úchyt dvířek
- > hloubka korpusu min. 490 mm
- > **šířka korpusu** 300 / 400 mm (dle provedení)
- > provedení košů plné dno/celodrátěný (dle provedení)
- > pov. úprava košů/polic chrom/bílá, chrom
- > **nosnost** max. 12 kg



MONTÁŽNÍ NÁVOD



POVRCHOVÁ ÚPRAVA KOŠŮ	BARVA	ŠÍŘKA KORPUSU (MM)	PROVEDENÍ	KÓD
chrom	bílá	300	L	668533
			P	668532
		400	L	668535
			P	668534
chrom	-	300	L	524787
			P	529548
		400	L	529550
			P	529549

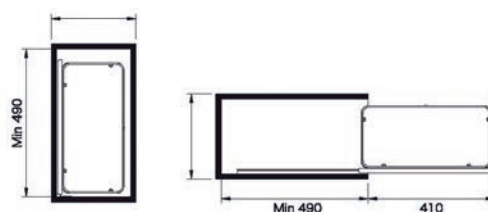

## Plnovýsuvný dvojkoš KOMFORT spodní

- > výsuvný **celodrátěný** dvojkoš pro spodní skříňku
- > plnovýsuv s tlumením - výsuv je umístěn dole
- > hloubka korpusu min. 500 mm
- > **šířka korpusu** 150 / 200 / 300 / 400 mm (dle provedení)
- > provedení košů celodrátěný
- > pov. úprava košů chrom
- > pov. úprava rámu antracit
- > **nosnost** max. 30 kg



MONTÁŽNÍ NÁVOD

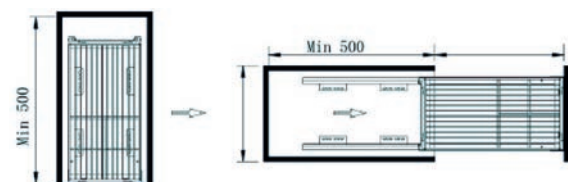

ŠÍŘKA KORPUSU (MM)	KÓD
150	502827
200	511129
300	506406
400	505394



## 8.7 ROHOVÉ SKŘÍŇKY

### Rohová výsuvná police ELEGANCE

- > sada 2 ks rohových polic s plným dnem pro spodní rohovou skříňku
- > provedení: levostranné (L) nebo pravostranné (P)  
- otevírání dvířek je vždy na opačnou stranu
- > hloubka korpusu min. 500 mm
- > šířka korpusu min. 900 mm
- > šířka dvířek min. 450 mm
- > světlá výška variabilní 570 - 710 mm
- > provedení košů plné dno
- > pov. úprava košů/polic chrom/bílá
- > nosnost max. 40 kg



MONTÁŽNÍ NÁVOD



#### Složení sady:

- > 2 ks otočný koš s plným dnem
- > 1 ks nosné tyče
- > 1 ks plastový háček na dvířka
- > montážní set

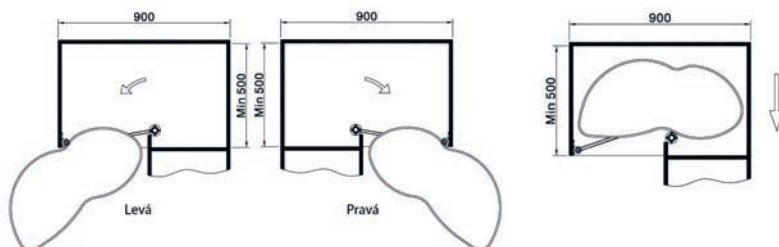

POVRCHOVÁ ÚPRAVA KOŠŮ	BARVA POLICE	PROVEDENÍ	KÓD
chrom	bílá	L	668518
		P	668519

8

### Slepý roh ELEGANCE / KOMFORT

- > sada 4 ks výsuvných košů pro spodní rohovou skříňku
- > možnost levostranné i pravostranné montáže
- > hloubka korpusu min. 550 mm
- > šířka korpusu min. 800 mm
- > šířka dvířek min. 450 mm
- > provedení košů celodráťený / plné dno (dle provedení)
- > pov. úprava košů/polic chrom, chrom/bílá (dle provedení)
- > pov. úprava rámu antracit
- > nosnost max. 5 kg / 1 koš  
20 kg / sada košů



MONTÁŽNÍ NÁVOD



#### Součást balení:

- > 1 ks nosného horizontálního rámu
- > 1 ks nosného vertikálního rámu
- > 4 ks košů (celodráťené nebo drátěné s plným dnem)

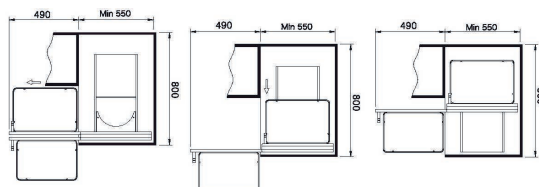

POVRCHOVÁ ÚPRAVA KOŠŮ	BARVA POLICE	PROVEDENÍ KOŠŮ	KÓD
chrom	bílá	drátěné koše s plným dnem	529557
	-	celodráťené koše	517021



## Slepý roh 900 ELEGANCE / KOMFORT

- > sada 4 ks výsuvných košů pro spodní rohovou skříňku
- > provedení: levostranné (L) nebo pravostranné (P) - **otevírání dvířek je vždy na stejnou stranu**
- > hloubka korpusu min. 500 mm
- > **šířka korpusu min. 900 mm**
- > **šířka dvířek min. 450 mm**
- > provedení košů celodráťový / plné dno (dle provedení)
- > pov. úprava košů/polic chrom, chrom/bílá (dle provedení)
- > pov. úprava rámu antracit
- > nosnost **max. 5 kg / 1 koš**  
20 kg / sada košů

MONTÁŽNÍ  
NÁVOD

## Součást balení:

- > 1 ks posuvného nosného rámu
- > 1 ks nosného rámu s výsuvným mechanismem
- > 4 ks košů (celodráťové nebo drátěné s plným dnem)

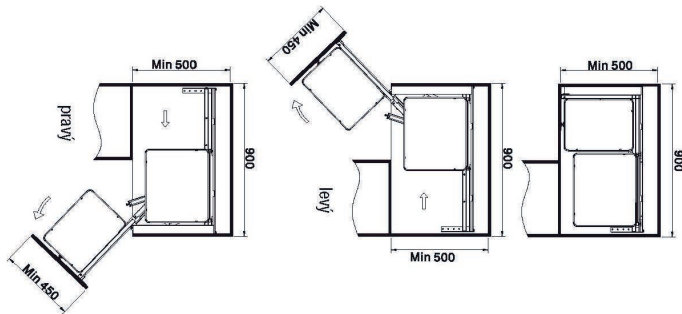

POVRCHOVÁ ÚPRAVA KOŠŮ	BARVA POLICE	PROVEDENÍ KOŠŮ	PROVEDENÍ	KÓD
chrom	bílá	drátěné koše s plným dnem	L	529558
			P	529559
	-	celodráťové koše	L	524765
			P	524377



## 8.8 POTRAVINOVÉ SKŘÍNĚ

### Potravinová skříň ELEGANCE/KOMFORT

- > rám potravinové skříně
- > k rámu je nutno dokoupit celodrátěné koše KOMFORT nebo drátěné koše ELEGANCE s plným dnem
- > hloubka korpusu min. 520 mm
- > výška rámu 3 různé výšky
- > počet košů dle výšky rámu 4 až 6 ks
- > pov. úprava rámu antracit



MONTÁŽNÍ  
NÁVOD



#### Součástí balení:

- > rám potravinové skříně
- > pomocné pásy k uchycení dvířek
- > plastové úchyty na koše



Pro vytvoření potravinové skříně WIRELI je nutné objednat:

- 1) výškově stavitelný rám dle výšky skříně (při maximálním vysunutí rámu je možné přidat u každé výšky koš navíc; držáky a nástavce k instalaci jsou součástí balení)
- 2) požadovaný počet celodrátěných nebo drátěných košů s plnými dny (možno kombinovat)
- 3) držáky dvířek dle šíře skříně v počtu:
  - 2 ks pro 4košovou skříň
  - 3 ks pro 5 a 6košovou skříň

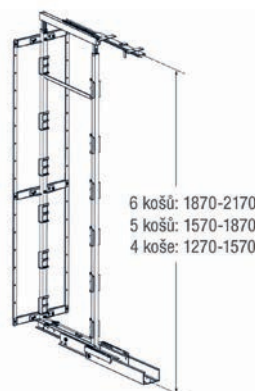

VÝŠKA RÁMU (MM)	DOPORUČENÝ POČET KOŠŮ	KÓD
1 270 - 1 570	4	<b>668509</b>
1 570 - 1 870	5	<b>668510</b>
1 870 - 2 170	6	<b>668511</b>

#### VOLITELNÉ PŘÍSLUŠENSTVÍ

#### Celodrátěný koš KOMFORT

- > provedení košů: celodrátěný
- > pov. úprava košů: chrom
- > nosnost: max. 12 kg



ŠÍŘKA KORPUSU (MM)	ŠÍŘKA KOŠE (MM)	KÓD
300	255	<b>668503</b>
400	340	<b>668504</b>

#### Drátěný koš s plným dnem ELEGANCE

- > provedení košů: plné dno
- > pov. úprava košů/polic: chrom/bílá
- > nosnost: max. 12 kg



ŠÍŘKA KORPUSU (MM)	ŠÍŘKA KOŠE (MM)	KÓD
300	255	<b>668513</b>
400	340	<b>668514</b>



Je možné libovolně kombinovat typy košů u jedné skříně. Například u 6košové potravinové skříně je možné použít 3 ks KOMFORT celodrátěných košů a 3 ks ELEGANCE drátěných košů s plnými dny.

#### Čelní kování pro potravinovou skříň

- > čelní kování pro potravinovou skříň pro uchycení dvířek
- > k potravinové skříně nutno objednat:
  - pro 4 koše: 2 ks čelního kování
  - pro 5 a 6 košů: 3 ks čelního kování
- > pov. úprava: antracit
- > materiál: ocel



ŠÍŘKA KORPUSU (MM)	KÓD
300	<b>668505</b>
400	<b>668506</b>

#### Plnovýsuv s tlumením

- > horní a spodní plnovýsuv WIRELI s tlumením pro potravinovou skříň
- > nosnost: max. 120 kg
- > materiál: ocel



PRODUKT	KÓD
plnovýsuv	<b>668512</b>

# DRÁTĚNÝ PROGRAM KESSEBÖHMER

## 8.9 SPODNÍ SKŘÍŇKY

### COMFORT II

- > rám COMFORT II pro výsuvné drátěné koše pro spodní skříňku
- > k rámu je nutno dokoupit koše
- > plnovýsuv s tlumením
- > koše jsou zavěšeny na bočním rámu
- > provedení:
  - montáž rámu vpravo, koše zavěšené vlevo (L)
  - montáž rámu vlevo, koše zavěšené vpravo (P)
- > součástí balení je sada čelního kování pro úchyt dveříek



MONTÁŽNÍ NÁVOD



- > hloubka korpusu min. 496 mm
- > šířka korpusu 200 - 400 mm (dle provedení košů)
- > pov. úprava rámu stříbrná, antracit
- > nosnost max. 24 kg

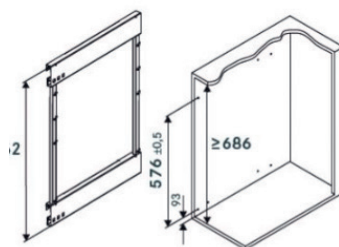

POVRCHOVÁ ÚPRAVA	VÝŠKA KORPUSU (MM)	PROVEDENÍ	KÓD
stříbrná, RAL 0102	686	L	667119
		P	719496
	654	L	784560
		P	784562
antracit, RAL 9846	686	L	744693
		P	751538
	654	L	784561
		P	784563

#### PŘÍSLUŠENSTVÍ

#### Celodrátěný chromový koš

- > celodrátěný koš pro COMFORT II
- > hloubka: 470 mm
- > výška: 75 mm



ŠÍŘKA KORPUSU (MM)	ŠÍŘKA KOŠE (MM)	KÓD
200	110	721112
250	160	397374
300	210	721107
400	320	422539

#### Koš ARENA classic

- > drátěný koš s plným dnem pro COMFORT II
- > hloubka: 470 mm
- > výška: 88 mm
- > pov. úprava košů/polic: chrom/bílá



ŠÍŘKA KORPUSU (MM)	ŠÍŘKA KOŠE (MM)	KÓD
200	110	752128
250	160	701107
300	210	719500
400	295	749547

#### Koš ARENA style

- > drátěný koš s plným dnem pro COMFORT II
- > hloubka: 470 mm
- > výška: 75 mm
- > povrchová úprava košů/polic: antracit, chrom/bílá

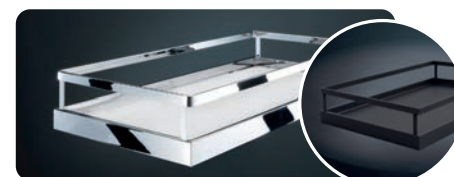

POVRCH. ÚPRAVA KOŠŮ	BARVA POLICE	ŠÍŘKA KORPUSU (MM)	ŠÍŘKA KOŠE (MM)	KÓD
chrom	bílá	200	110	570308
		250	160	570309
		300	210	748033
		400	320	570311
antracit	antracit	200	110	784558
		250	160	784559
		300	210	744694
		400	320	784564

#### VOLITELNÉ PŘÍSLUŠENSTVÍ

#### Push-to-open PTO

- > typ II - 22 - 34 N
- > adaptér k přišroubování

PRODUKT	KÓD
push-to-open	784646
adaptér	784647

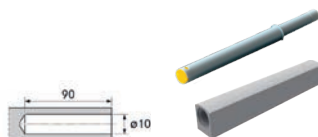

## DISPENSA junior III

- > rám DISPENSA junior III pro výsuvné drátěné koše pro spodní skříňku
- > **k rámu je nutno dokoupit koše**
- > koše jsou zavěšeny na rámu se spodním
- > plnovýsuvem s tlumením
- > součástí balení je sada čelního kování pro úchyt dvířek
- > hloubka korpusu min. 500 mm
- > šířka korpusu 300 - 600 mm (dle provedení)
- > **nosnost max. 24 kg**



MONTÁŽNÍ  
NÁVOD



VÝŠKA KORPUSU (MM)	POVRCHOVÁ ÚPRAVA	ŠÍŘKA SKŘÍŇĚ (MM)	KÓD
615	stříbrná, RAL 0102	300 - 450	<b>746539</b>
		500 - 600	<b>763121</b>
	antracit, RAL 9846	300 - 450	<b>784438</b>
		500 - 600	<b>760228</b>



### PŘÍSLUŠENSTVÍ

#### Celodrátěný chromový koš

- > **celodrátěný** koš pro DISPENSA junior III
- > hloubka: 467 mm
- > výška: 110 mm



ŠÍŘKA KORPUSU (MM)	ŠÍŘKA KOŠE (MM)	KÓD
300	250	<b>570112</b>
400	350	<b>367823</b>
450	400	<b>100993</b>
500	450	<b>784506</b>
600	550	<b>570110</b>

#### Koš ARENA classic

- > drátěný koš **s plným dnem** pro DISPENSA junior III
- > pov. úprava košů / polic: chrom / bílá
- > hloubka: 462 mm
- > výška: 106 mm



ŠÍŘKA KORPUSU (MM)	ŠÍŘKA KOŠE (MM)	KÓD
300	250	<b>721867</b>
400	350	<b>746550</b>
450	400	<b>101283</b>
500	450	<b>381727</b>
600	550	<b>519142</b>

#### Koš ARENA style

- > drátěný koš **s plným dnem** pro DISPENSA junior III
- > pov. úprava košů / polic: antracit
- > hloubka: 462 mm
- > výška: 106 mm



ŠÍŘKA KORPUSU (MM)	ŠÍŘKA KOŠE (MM)	KÓD
300	250	<b>765554</b>
400	350	<b>765555</b>
450	400	<b>765556</b>
500	450	<b>760224</b>
600	550	<b>765557</b>

## DISPENSA junior slim

- > rám DISPENSA junior slim pro výsuvné drátěné koše pro spodní skříňku
- > **k rámu je nutno dokoupit koše**
- > koše jsou zavěšeny na rámu se spodním plnovýsuvem s tlumením
- > součástí balení je sada čelního kování pro úchyt dvířek
- > hloubka korpusu min. 490 mm
- > šířka korpusu 150 - 400 mm (dle provedení)
- > povrchová úprava rámu stříbrná, antracit
- > **nosnost max. 24 kg**



MONTÁŽNÍ  
NÁVOD



POVRCHOVÁ ÚPRAVA	VÝŠKA KORPUSU (MM)	KÓD
stříbrná, RAL 0102	640 - 728	<b>784444</b>
antracit, RAL 9846		<b>784445</b>

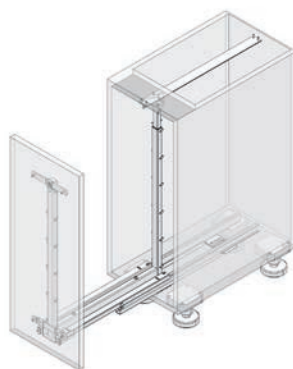

### PŘÍSLUŠENSTVÍ

#### Celodrátěný koš

- > **celodrátěný koš**
- > hloubka: 467 mm
- > výška: 110 mm
- > provedení košů: celodrátěný
- > pov. úprava košů: chrom, stříbrná



POVRCH. ÚPRAVA KOŠŮ	ŠÍŘKA KORPUSU (MM)	ŠÍŘKA KOŠE (MM)	KÓD
stříbrná	300	250	<b>570113</b>
	400	350	<b>747529</b>
chrom	300	250	<b>570112</b>
	400	350	<b>367823</b>

#### Koš ARENA classic

- > drátěný koš **s plným dnem**
- > hloubka: 462 mm
- > výška: 106 mm
- > provedení košů: plné dno
- > pov. úprava košů / polic: chrom / bílá



ŠÍŘKA KORPUSU (MM)	ŠÍŘKA KOŠE (MM)	KÓD
150	100	<b>570155</b>
200	150	<b>784514</b>
300	250	<b>721867</b>
400	350	<b>746550</b>

#### Koš ARENA style

- > drátěný koš **s plným dnem**
- > hloubka: 462 mm
- > výška: 106 mm
- > provedení košů: plné dno
- > povrchová úprava košů / polic: antracit



ŠÍŘKA KORPUSU (MM)	ŠÍŘKA KOŠE (MM)	KÓD
150	100	<b>785277</b>
200	150	<b>784548</b>
300	250	<b>765554</b>
400	350	<b>765555</b>

### VOLITELNÉ PŘÍSLUŠENSTVÍ

#### Push-to-open PTO

- > typ III - 26-48 N
- > adaptér k přišroubování

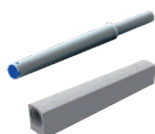
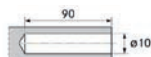

PRODUKT	KÓD
push-to-open	<b>664058</b>
adaptér	<b>784647</b>

#### Příchyt pro šířku skříně 150 mm

- > 1 sada = horní a spodní příchyt



POVRCHOVÁ ÚPRAVA	KÓD
stříbrná, RAL 0102	<b>784446</b>
antracit, RAL 9846	<b>784447</b>

## Výsuv 15-3D

### VÝSUV 15-3D se 2 policemi

- > výsuvný drátěný **dvojkoš s plným dnem** 15-3D pro spodní skříňku se dvěma policemi
- > montáž výsuvu vpravo
- > min. rozměr skříně 540 x 112 mm
- > hloubka korpusu min. 481 mm
- > výška korpusu min. 542 mm
- > světlá šířka korpusu min. 112 mm
- > provedení košů plné dno
- > typ košů Classic, Style
- > **nosnost max. 12 kg**

### VÝSUV 15-3D s věšákem na utěrky

- > výsuvný drátěný **koš s plným dnem** 15-3D s věšákem na utěrky pro spodní skříňku
- > montáž výsuvu vpravo
- > min. rozměr skříně 590 x 112 mm
- > hloubka korpusu min. 481 mm
- > výška korpusu min. 592 mm
- > světlá šířka korpusu min. 112 mm
- > provedení košů plné dno
- > typ košů Classic, Style
- > **nosnost max. 10 kg**



MONTÁŽNÍ NÁVOD



MONTÁŽNÍ VIDEO



MONTÁŽNÍ NÁVOD



provedení Style



provedení Classic

TYP KOŠŮ	POVRCHOVÁ ÚPRAVA	KÓD
Classic	chrom	<b>666817</b>
	stříbrná, RAL 0102	<b>645820</b>
Style	chrom	<b>540293</b>
	antracit, RAL 9846	<b>701114</b>

TYP KOŠŮ	POVRCHOVÁ ÚPRAVA	KÓD
Classic	chrom	<b>540297</b>
	stříbrná, RAL 0102	<b>657574</b>
Style	chrom	<b>540296</b>
	antracit, RAL 9846	<b>701116</b>



### Push-to-open

- > typ II - 22 - 34 N
- > adaptér k přišroubování

PRODUKT	KÓD
push-to-open	<b>784646</b>
adaptér	<b>784647</b>

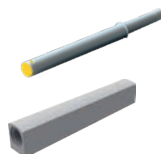
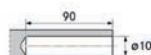

### VOLITELNÉ PŘÍSLUŠENSTVÍ

## CleaningAGENT

- > výsuvný drátěný koš CleaningAgent pro čisticí prostředky pro spodní skříňku
- > montáž na dno korpusu se spodním plnovýsuvem s tlumením

- > hloubka korpusu 480 mm
- > šířka korpusu 298 mm
- > výška korpusu 480 mm
- > **nosnost max. 12 kg**

### Sada obsahuje:

- > 1 ks základny s výsuvem
- > 1 ks přenosného košíku s úchopem
- > 2 ks velkých zásobníků – šedý plast
- > 1 ks menšího zásobníku – šedý plast
- > 4 ks přihrádkové příčky



MONTÁŽNÍ NÁVOD



PRODUKT	KÓD
cleaningAGENT	<b>570171</b>

## 8.10 HORNÍ SKŘÍŇKY

### TurnMotion II

- > **otočná drátěná police** TurnMotion II s plným dnem pro horní skříňku
- > police je otočná o 360° v obou směrech
- > police se vždy zastaví na každé ze 4 stran
- > **provedení s 1 nebo 2 policemi s plným dnem** u dvoupolcového provedení lze výškově měnit umístění druhé police
- > hloubka korpusu min. 495 mm
- > **šířka korpusu** min. 562 mm
- > provedení košů ARENA Classic, ARENA Style, ARENA pure
- > pov. úprava košů/políc chrom/bílá, antracit
- > **nosnost** max. 20 kg / 1 police



MONTÁŽNÍ NÁVOD  
JEDNOPATROVÉ  
PROVEDENÍ



MONTÁŽNÍ NÁVOD  
DVOUPATROVÉ  
PROVEDENÍ



POČET POLIC	VÝŠKA (MM)	PROVEDENÍ POLICE	POV. ÚPRAVA KOŠŮ	BARVA POLICE	KÓD
2	430	ARENA Classic	chrom	bílá	784509
		ARENA Style	antracit	antracit	784512
1	195	ARENA Pure	antracit	antracit	784516



### iMOVE

- > **sklopný mechanismus** iMOVE s policemi pro horní skříň
- > výklopný mechanismus s tlumením
- > provedení s 1 nebo 2 policemi
- > hloubka min. 267 mm
- > výška 385 / 570 mm (dle provedení)
- > šířka korpusu 600 / 900 mm (dle provedení)
- > světlá šířka korpusu 562 - 568 / 862 - 868 mm
- > pov. úprava polic stříbrná, antracit
- > nosnost max. 8 kg (platí pro obě varianty)



MONTÁŽNÍ  
NÁVOD



PREZentační  
VIDEO

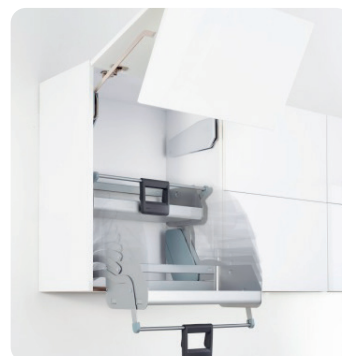

POČET POLIC	ŠÍŘKA KORPUSU (MM)	ŠÍŘKA POLICE (MM)	VÝŠKA POLICE (MM)	POV. ÚPRAVA POLIC	KÓD
1	600	565	380	stříbrná	744037
				antracit	784497
	900	865	380	stříbrná	744038
				antracit	784498
2	600	565	565	stříbrná	744041
				antracit	784499



## 8.11 ROHOVÉ SKŘÍŇKY

### LeMans II

- > sada 2 ks rohových polic s plným dnem pro spodní rohovou skříň
- > **výsuv polic: levostranný (L) nebo pravostranný (P) - otevírání dvířek je vždy na opačnou stranu**

- > hloubka korpusu min. 500 mm
- > **šířka korpusu min. 764 / 800 / 910 / 960 mm** (dle provedení)
- > **šířka dvířek dle provedení** (viz tabulka)
- > provedení košů plné dno
- > typ košů ARENA Classic, ARENA Style, ARENA Pure
- > pov. úprava košů/polic šedá/šedá, chrom/bílá, antracit
- > **nosnost max. 25 kg / 1 police**



MONTÁŽNÍ NÁVOD



#### Sada obsahuje:

- > 2 ks rohových polic
- > 2 ks tlumení SoftStoppPlus
- > k policím je nutno dokoupit osu

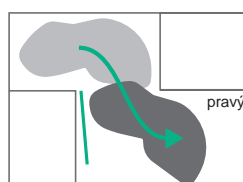

#### ARENA classic

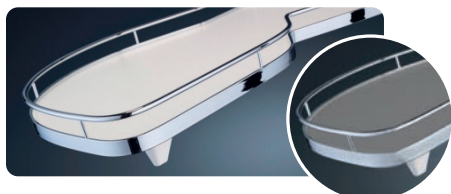

#### ARENA style

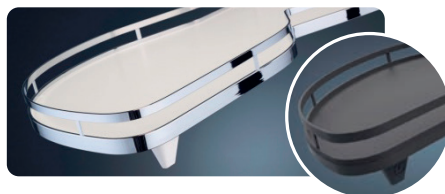

#### ARENA pure



POV. ÚPRAVA KOŠŮ	BARVA POLICE	ŠÍŘKA KORPUSU (MM)	VÝSUV POLIC	KÓD
stříbrná	šedá	450	L	749582
			P	721110
		500	L	749590
			P	749589
		600	L	736339
			P	749591
chrom	bílá	400	L	749595
			P	749593
		450	L	719510
			P	724219
		500	L	749588
			P	721106
600	L	748751		
	P	747730		

POV. ÚPRAVA KOŠŮ	BARVA POLICE	ŠÍŘKA DVÍŘEK (MM)	VÝSUV POLIC	KÓD
chrom	bílá	450	L	749618
			P	749619
		500	L	749623
			P	749624
		600	L	749604
			P	749611
antracit	antracit	450	L	701118
			P	701117
		500	L	701120
			P	701119
		600	L	701124
			P	701123

POV. ÚPRAVA KOŠŮ	BARVA POLICE	ŠÍŘKA DVÍŘEK (MM)	VÝSUV POLIC	KÓD
antracit	antracit	450	L	784554
			P	784553
		600	L	784556
			P	784555

#### PŘÍSLUŠENSTVÍ

#### Osa pro LeMans II s příslušenstvím

- > osa s příslušenstvím pro rohovou polici LeMans II
- > **pro všechny typy LeMans II se osa objednává samostatně!**
- > délka osy: 600 - 1 250 mm (dle provedení)
- > barva: šedá, bílá, antracit

DÉLKA OSY (MM)	BARVA	KÓD
600 - 750	šedá	716663
	bílá	570319
	antracit	701130
720 - 900	bílá	570320
	antracit	784451
1 250	bílá	570318
1 250	antracit	784450



## MagicCorner

- > rám MagicCorner pro výsuvné drátěné koše pro spodní rohovou skříň
- > **k rámu je nutno dokoupit koše**
- > výsuv s tlumením SoftStopp
- > výsuv košů: levostranné (L) nebo pravostranné (P) - **otevřítí dvířek je vždy na stejnou stranu**
- > hloubka korpusu min. 485 mm
- > výška korpusu min. 525 mm
- > šířka korpusu **860 - 971 mm**
- > šířka dvířek **min. 450 mm**
- > pov. úprava rámu stříbrná, antracit
- > **nosnost** **max. 14 kg / přední koše**  
**max. 18 kg / vnitřní koše,**  
**celkem max. 33 kg**

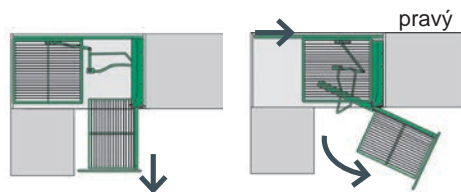

POV. ÚPRAVA RÁMU	VÝSUV KOŠŮ	KÓD
stříbrná, RAL 9006	L	540310
	P	283381
antracit, RAL 9846	L	784552
	P	784551



MONTÁŽNÍ NÁVOD



MONTÁŽNÍ VIDEO



## Rohová police pro MagicCorner

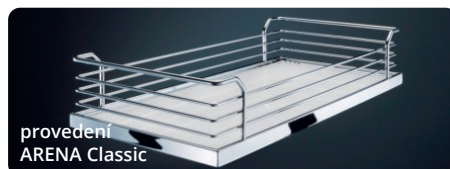

- > sada 4 ks rohových polic
- > provedení košů celodráťový / plné dno (dle provedení)
- > typ košů ARENA Classic, ARENA Style
- > pov. úprava košů/polic chrom, stříbrná, chrom/bílá, antracit

TYP KOŠŮ	POVRCHOVÁ ÚPRAVA KOŠŮ	BARVA POLICE	KÓD
celodráťový	chrom	-	101500
	stříbrná	-	101502
ARENA Classic	chrom	bílá	540312
ARENA Style	antracit	antracit	784503

VOLITELNÉ PŘÍSLUŠENSTVÍ

## Push-to-open

- > typ III - 26-48 N
- > adaptér k přišroubování

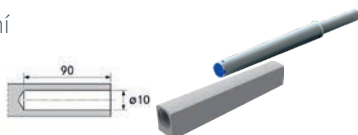

PRODUKT	KÓD
push-to-open	664058
adaptér	784647

### Karusel

- > otočná rohová police 3/4 pro spodní rohové skřínky
- > rotující zásobníky, nastavitelná výška
- > **součástí balení je pouze 1 ks police, osu je nutno dokoupit zvlášť**

- > rozměr korpusu min. 900 x 900 mm
- > průměr koše 820 mm
- > **nosnost 25 kg / 1 police**

TYP KOŠŮ	POVRCHOVÁ ÚPRAVA KOŠŮ	BARVA POLICE	KÓD
celodrátený	stříbrná	-	<b>695335</b>
ARENA Classic	chrom	bílá	<b>722403</b>
ARENA Style	antracit	antracit	<b>784557</b>



MONTÁŽNÍ NÁVOD

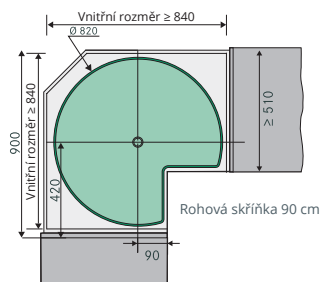

#### PŘÍSLUŠENSTVÍ

#### Osa pro Karusel

- > délka osy: 655 - 745 mm
- > pov. úprava: chrom



PRODUKT	KÓD
osa	<b>101538</b>

### REVO 90°

- > rám otočné rohové police 3/4 REVO 90° pro spodní rohové skřínky
- > otevřením skřínky se dvířka složí a karusel se současně se dvířky otáčí
- > ve výchozí pozici se dvířka sama rozevřou a skříňka se uzavře
- > **k rámu je nutno dokoupit koše**

- > šířka skřínky 900 mm
- > hloubka bočního panelu 560 mm
- > výška korpusu 660 - 860 mm
- > **nosnost 25 kg / 1 police**

#### Sada obsahuje:

- > 4 ks předního uchycení dvířek
- > 1 ks středové osy
- > 1 ks posuvných nosičů polic
- > 1 ks horního upevňovacího rámu

BARVA	KÓD
stříbrná	<b>747449</b>
antracit	<b>908093</b>



MONTÁŽNÍ NÁVOD



MONTÁŽNÍ VIDEO

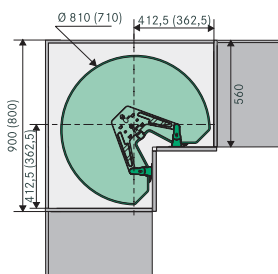

#### PŘÍSLUŠENSTVÍ

#### Koš pro REVO 90°

- > drátěný koš s plným dnem ARENA Classic pro REVO 90°
- > průměr koše 810 mm
- > provedení košů plné dno

PRODUKT	BARVA	KÓD
ARENA Classic	chrom/bílá	<b>101561</b>
ARENA Style	antracit	<b>908094</b>

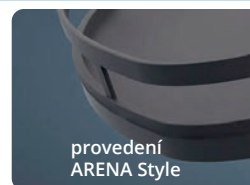

## 8.12 POTRAVINOVÉ SKŘÍŇĚ

### CONVOY Lavidó

- > rám pro potravinovou skříň CONVOY Lavidó
- > **výsuvný rám není spojen se dveřmi** - nutno otevřít dveře a poté vysunout rám s koši
- > doporučený počet košů: 5 ks
- > **k rámu je nutno dokoupit koše a výsuv**
- > hloubka korpusu min. 500 mm
- > **výška korpusu 1 900 - 2 100 mm** (dle provedení)
- > **šířka korpusu 500 / 600 mm** (dle provedení)
- > pov. úprava rámu stříbrná, RAL 0102
- > **nosnost max. 130 kg**



MONTÁŽNÍ NÁVOD



MONTÁŽNÍ VIDEO

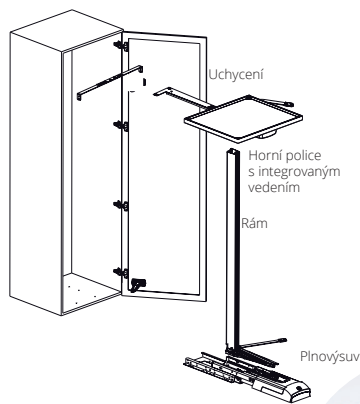

VÝŠKA RÁMU (MM)	VÝŠKA KORPUSU (MM)	KÓD
1 530	1 900 - 2 000	<b>540267</b>
1 630	2 000 - 2 100	<b>540268</b>

#### PŘÍSLUŠENSTVÍ

#### Sada košů CONVOY Lavidó

- > sada 5 ks košů s plným dnem pro potravinovou skříň CONVOY Lavidó
- > součástí balení je příslušenství pro montáž
- > provedení košů: plné dno
- > povrchová úprava košů: chrom + čiré sklo

POVRCHOVÁ ÚPRAVA KOŠŮ	ŠÍŘKA KORPUSU (MM)	KÓD
chrom + sklo	500	<b>540273</b>
	600	<b>540274</b>



#### Výsuv pro CONVOY Lavidó

- > plnovýsuv s tlumením
- > barva: šedá



PRODUKT	KÓD
výsuv	<b>540265</b>

### CONVOY Premio

- > rám potravinové skříně pro 5 polic
- > **výsuvný rám je spojen se dveřmi** - při otevření dveří se současně vysune rám s koši.
- > doporučený počet košů: 5 ks
- > **k rámu je nutno dokoupit koše a výsuv**
- > možnost levostranné (L) nebo pravostranné montáže (P) - dle provedení je nutno volit koše
- > hloubka korpusu min. 500 mm
- > **výška korpusu 1 900 - 2 100 mm** (dle provedení)
- > **šířka korpusu 600 mm**
- > pov. úprava rámu stříbrná, antracit
- > **nosnost max. 130 kg**



MONTÁŽNÍ NÁVOD

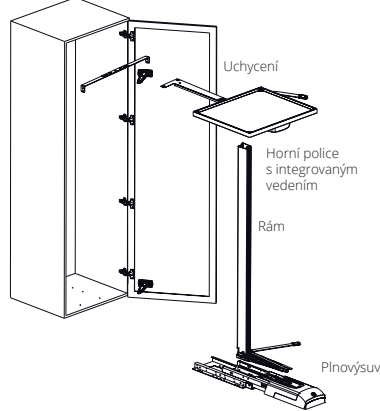

VÝŠKA RÁMU (MM)	VÝŠKA KORPUSU (MM)	POVRCHOVÁ ÚPRAVA RÁMU	KÓD
1 530	1 900 - 2 000	stříbrná, RAL 0102	<b>540267</b>
		antracit, RAL 9846	<b>784417</b>
1 630	2 000 - 2 100	stříbrná, RAL 0102	<b>540268</b>

### PŘÍSLUŠENSTVÍ

#### Sada košů CONVOY Premio

- > sada 5 ks košů s plným dnem
- > součástí balení je příslušenství pro montáž
- > provedení košů: plné dno



POV. ÚPRAVA KOŠŮ	ŠÍŘKA KORPUSU (MM)	MONTÁŽ	KÓD
chrom + sklo	600	L	<b>779488</b>
		P	<b>570196</b>
antracit + sklo	600	L	<b>784688</b>
		P	<b>784687</b>

#### Výsuv pro CONVOY Premio

- > plnovýsuv s tlumením
- > barva: šedá, antracit



PROVEDENÍ	KÓD
šedá	<b>570169</b>
antracit	<b>784421</b>

### VOLITELNÉ PŘÍSLUŠENSTVÍ

#### Push-to-open

- > typ II - 22-34 N
- > adaptér k přišroubování

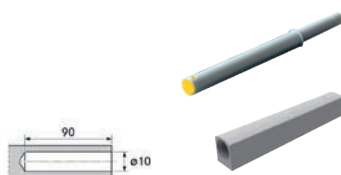

PRODUKT	KÓD
push-to-open	<b>784646</b>
adaptér	<b>784647</b>

#### Elektrické otevírání dvířek eTouch+

- > elektrické otevírání dvířek stlačením čela
- > max. zatížení 120 kg



MONTÁŽNÍ NÁVOD



PRODUKT	KÓD
el. otevírání	<b>570343</b>

## TANDEM II / TANDEM Side

- > potravinová skříň TANDEM II se skládá z:
  - vnitřního výsuvného rámu s až 6 koši
  - vnějšího rámu zavěšeného na dveřích s až 6 koši
- > potravinová skříň TANDEM Side se skládá pouze z vnějšího rámu zavěšeného na dveřích s až 6 koši
- > **při použití rámu na dveře TANDEM Side je hloubka police menší o 175 mm**
- > možnost levostranné i pravostranné montáže
- > hloubka korpusu min. 500 mm
- > šířka korpusu 450 - 600 mm (dle provedení)
- > výška korpusu 600 - 1 700 mm (dle provedení)
- > provedení košů plné dno
- > pov. úprava košů/police chrom/bílá (ARENA Classic), antracit (ARENA Style)
- > pov. úprava rámu stříbrná, antracit (dle provedení)



MONTÁŽNÍ NÁVOD

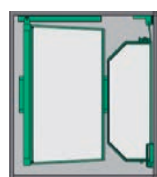
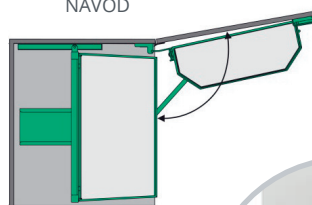

### TANDEM II - vnitřní rám + sada košů

- > sada vnitřního rámu a košů s plným dnem
- > nosnost max. 60 kg

#### Sada obsahuje:

- > vnitřní rám s přichytem na dveře
- > koše na vnitřní rám dle výběru (až 6 kusů)
- > spodní výsuv s tlumením



provedení ARENA Classic

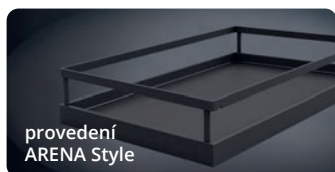

provedení ARENA Style

ŠÍŘKA KORPUSU (MM)	VÝŠKA RÁMU (MM)	POČET KOŠŮ V SADĚ	POVRCHOVÁ ÚPRAVA KOŠŮ	BARVA POLICE	KÓD
450	1 100	4	chrom	bílá	784424
	1 700	5			784425
600	1 100	4	chrom	bílá	784426
			antracit	antracit	784422
	1 700	5	chrom	bílá	784427
			antracit	antracit	784423

### TANDEM side - vnější rám + sada košů

- > sada vnějšího rámu na dveře a košů s plným dnem
- > nosnost max. 25 kg

#### Sada obsahuje:

- > vnější rám na dveře
- > koše na dveře dle výběru (až 6 kusů)

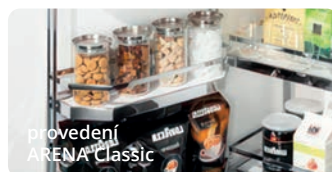

provedení ARENA Classic

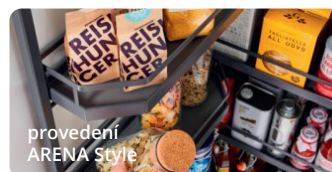

provedení ARENA Style

ŠÍŘKA KORPUSU (MM)	VÝŠKA RÁMU (MM)	POČET KOŠŮ V SADĚ	POVRCHOVÁ ÚPRAVA KOŠŮ	BARVA POLICE	KÓD
450	600	2	chrom	bílá	784431
	1 100	4			784432
	1 700	5			784433
600	600	2	chrom	bílá	784434
			antracit	antracit	784428
	1 100	4	chrom	bílá	784435
			antracit	antracit	784429
	1 700	5	chrom	bílá	784436
			antracit	antracit	784430

### Doplňkové koše

- > v sadě vnějšího i vnitřního rámu je vždy základní počet ks košů
- > v případě, že chcete osadit rám více koši, je **možnost si dokoupit koše navíc**
- > pro každou výšku rámu doporučujeme dokoupit max. 1 koš navíc

#### Košé pro TANDEM

ŠÍŘKA KORPUSU (MM)	POV. ÚPRAVA KOŠŮ	BARVA POLICE	KÓD
450	chrom	bílá	784525
600			784526
600	antracit	antracit	784524

#### Košé pro TANDEM Side

ŠÍŘKA KORPUSU (MM)	POV. ÚPRAVA KOŠŮ	BARVA POLICE	KÓD
450	chrom	bílá	784528
600			784529
600	antracit	antracit	784527

### VOLITELNÉ PŘÍSLUŠENSTVÍ

#### Push-to-open

- > typ I - 17-23 N (TANDEM side)
- > typ III - 26-48 N (TANDEM II)
- > adaptér k přišroubování



PRODUKT	KÓD
typ I	663304
typ III	664058
adaptér	784647

### DISPENSA - sady

- > sada výsuvné potravinové skříně DISPENSA
- > hloubka korpusu min. 500 mm
- > šířka korpusu 300 / 400 / 450 mm (dle provedení)
- > provedení košů celodrátený, plné dno (dle provedení)
- > pov. úprava košů/polic stříbrná, chrom/bílá, antracit
- > pov. úprava rámu stříbrná, antracit (dle provedení)
- > nosnost max. 100 kg



MONTÁŽNÍ NÁVOD SOFTSTOPP



MONTÁŽNÍ NÁVOD CLICKFIX



#### Sada obsahuje:

- > 1 ks rám
- > 2 ks přichyt dle šíře koše
- > 1 ks výsuv s integrovaným tlumením
- > koše dle výšky rámu (4 nebo 5 ks)



TYP KOŠŮ	POV. ÚPRAVA KOŠŮ / POLIC	ŠÍŘKA KORPUSU (MM)	VÝŠKA RÁMU (MM)	POČET KOŠŮ	KÓD
celodrátený koš	stříbrná	300	1 200 - 1 600	4	<b>784535</b>
			1 800 - 2 200	5	<b>784532</b>
		400	1 200 - 1 600	4	<b>784536</b>
			1 800 - 2 200	5	<b>784533</b>
		450	1 200 - 1 600	4	<b>784537</b>
			1 800 - 2 200	5	<b>784538</b>
ARENA classic	chrom/bílá	300	1 200 - 1 600	4	<b>784539</b>
			1 800 - 2 200	5	<b>784530</b>
		400	1 200 - 1 600	4	<b>784540</b>
			1 800 - 2 200	5	<b>784531</b>
		450	1 200 - 1 600	4	<b>784541</b>
			1 800 - 2 200	5	<b>784542</b>
ARENA style	antracit	300	1 200 - 1 600	4	<b>784543</b>
			1 800 - 2 200	5	<b>784534</b>
		400	1 200 - 1 600	4	<b>784544</b>
			1 800 - 2 200	5	<b>784545</b>
		450	1 200 - 1 600	4	<b>784546</b>
			1 800 - 2 200	5	<b>784547</b>

ARENAplus protiskluzný povrch

ARENAplus protiskluzný povrch

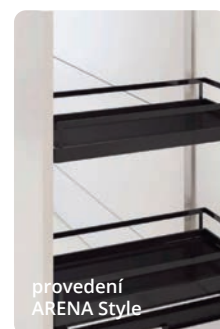

8

### DISPENSA - komponenty

- > v případě, že v sadě nenaleznete potřebný rozměr, je nutno volit variantu seskládání potravinové skříně DISPENSA dle jednotlivých komponent

#### Rám

- > rám pro výsuvnou potravinovou skříň DISPENSA
- > **potravinovou skříň je nutno sestavit z dílčích komponent: rám, koše, čelní přichyty, spojovací pásy, stabilizátory dveří, spodní výsuv s tlumením**
- > hloubka korpusu min. 500 mm
- > šířka korpusu 150 - 600 mm (dle provedení)
- > výška korpusu 900 - 2 300 mm (dle provedení)
- > pov. úprava rámu stříbrná, antracit (dle provedení)
- > nosnost max. 100 kg

VÝŠKA KORPUSU (MM)	POVRCHOVÁ ÚPRAVA RÁMU	KÓD
900 - 1 300	stříbrná	<b>762649</b>
	antracit	<b>784501</b>
1 200 - 1 600	stříbrná	<b>570146</b>
	antracit	<b>760222</b>
1 600 - 2 000	stříbrná	<b>570254</b>
	antracit	<b>770015</b>
1 800 - 2 200	stříbrná	<b>761290</b>
	antracit	<b>765549</b>
1 900 - 2 300	stříbrná	<b>756946</b>
	antracit	<b>765548</b>

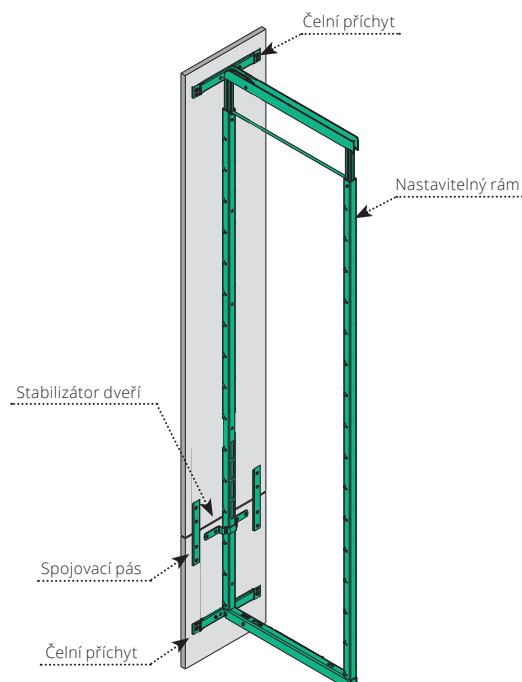

### Košě

- > hloubka korpusu min. 500 mm
- > šířka korpusu 150 - 600 mm (dle provedení)
- > hloubka košů celodrátěný: 467 mm
- > výška košů ARENA Classic / Style: 462 mm celodrátěný: 110 mm ARENA Classic / Style: 106 mm celodrátěný, plné dno (dle provedení)
- > provedení košů celodrátěný, ARENA Classic, ARENA Style
- > typy košů
- > pov. úprava košů/polic stříbrná, chrom, chrom/bílá, antracit



TYP KOŠŮ	POVRCHOVÁ ÚPRAVA KOŠŮ	BARVA POLIC	ŠÍŘKA KORPUSU (MM)	ŠÍŘKA KOŠE (MM)	KÓD	
celodrátěný	stříbrná	-	300	250	<b>570113</b>	
			400	350	<b>747529</b>	
			450	400	<b>784505</b>	
			500	450	<b>747518</b>	
			600	550	<b>570111</b>	
			250	200	<b>100992</b>	
	chrom	-	300	250	<b>570112</b>	
			400	350	<b>367823</b>	
			450	400	<b>100993</b>	
			500	450	<b>784506</b>	
			600	550	<b>570110</b>	
			150	100	<b>570155</b>	
ARENA Classic	chrom	bílá	200	150	<b>784514</b>	
			300	250	<b>721867</b>	
			400	350	<b>746550</b>	
			450	400	<b>101283</b>	
			500	450	<b>381727</b>	
			600	550	<b>519142</b>	
	ARENA Style	antracit	antracit	150	100	<b>570154</b>
				300	250	<b>784504</b>
				400	350	<b>570296</b>
				450	400	<b>570297</b>
				500	450	<b>570298</b>
				600	550	<b>570299</b>
ARENA Classic	chrom	bílá	200	150	<b>784548</b>	
			300	250	<b>765554</b>	
			400	350	<b>765555</b>	
			450	400	<b>765556</b>	
			500	450	<b>760224</b>	
			600	550	<b>765557</b>	

### Spojovací pás

- > rozměr (š x v x h): 20 x 3 x 110 / 230 mm

HLOUBKA (MM)	BARVA	KÓD
110	stříbrná	<b>100708</b>
	antracit	<b>765558</b>
230	stříbrná	<b>784413</b>
	antracit	<b>784414</b>



### Stabilizátor dveří

- > rozměr (š x v x h): 160 x 28 x 20 mm

BARVA	KÓD
stříbrná	<b>101242</b>
antracit	<b>765559</b>



### Spodní výsuv

- > hloubka korpusu min. 500 mm
- > šířka korpusu min. 112 / 162 mm (dle provedení)
- > výška výsuvu 43 / 35 mm (dle provedení)
- > barva stříbrná, antracit
- > nosnost max. 100 kg



ClickFixx



784502



367810

TYP VÝSUVU	ŠÍŘKA KORPUSU (MM)	VÝŠKA VÝSUVU (MM)	BARVA	KÓD
částečný	150 - 600	43	stříbrná	<b>784502</b>
plnovýsuv	200 - 600	35	stříbrná	<b>367810</b>
			antracit	<b>760226</b>

### Tlumení

- > tlumení SoftSTOPPro (Synchronatic) pro částečný výsuv DISPENSA



PRODUKT	KÓD
výsuv	<b>540265</b>

### Čelní přichyt

- > čelní přichyt potravinové skříně DISPENSA v balení vždy sada 2 ks na 1 skříň
- > pro šířku korpusu 150 - 600 mm (dle provedení)
- > barva: stříbrná, antracit



ŠÍŘKA KORPUSU (MM)	BARVA	KÓD
150	stříbrná	<b>784507</b>
200	stříbrná	<b>784515</b>
250	stříbrná	<b>570250</b>
	antracit	<b>418474</b>
300	stříbrná	<b>765550</b>
	antracit	<b>367816</b>
400	stříbrná	<b>765551</b>
	antracit	<b>532824</b>
450	stříbrná	<b>765552</b>
	antracit	<b>756948</b>
500	stříbrná	<b>760225</b>
	antracit	<b>754238</b>
600	stříbrná	<b>765553</b>
	antracit	

### Elektrické otevírání dvířek eTouch+

- > elektrické pootevření dvířek
- > systém pootevře dvířka o 44 mm

PRODUKT	KÓD
el. otevírání	<b>811735</b>



MONTÁŽNÍ NÁVOD



## 8.13 DOPLŇKY PRO DRÁTĚNÝ PROGRAM

### Youboxx pro DISPENSA / DISPENSA junior III / DISPENSA junior slim

#### Sada 1

**Sada obsahuje:**

- > 2x nádobu 1 litr
- > 1x nádobu 2,1 litr
- > 2x víčko
- > 1x držák nožů
- > 2x příčný profil



MONTÁŽNÍ  
NÁVOD



BARVA	KÓD
bílá	784439
antracit	784440

#### Sada 3

**Sada obsahuje:**

- > 2x nádobu 1 litr
- > 2x nádobu 2,1 litr
- > 2x víčko
- > 1x dělicí příčka
- > 2x příčný profil



MONTÁŽNÍ  
NÁVOD



BARVA	KÓD
bílá	784441
antracit	784442

### Youboxx pro TANDEM / TANDEM side

#### Sada 1

**Sada obsahuje:**

- > 1x nádobu 2,1 litr
- > 1x dělicí příčka
- > 1x příčný profil



MONTÁŽNÍ  
NÁVOD



ŠÍŘKA KORPUSU (MM)	BARVA	KÓD
450	antracit	765577

#### Sada 4

**Sada obsahuje:**

- > 2x nádobu 1 litr
- > 2x víčko
- > 1x příčný profil



MONTÁŽNÍ  
NÁVOD



ŠÍŘKA KORPUSU (MM)	BARVA	KÓD
450	antracit	765578

#### Sada 7

**Sada obsahuje:**

- > 1x nádobu 2,1 litru
- > 1x nádobu 1 litr
- > 1x víčko
- > 1x dělicí příčka
- > 1x příčný profil



MONTÁŽNÍ  
NÁVOD



ŠÍŘKA KORPUSU (MM)	BARVA	KÓD
600	antracit	765580

#### Sada 12

**Sada obsahuje:**

- > 1x nádobu 2 litry
- > 2x nádobu 1 litr
- > 3x víčko
- > 1x příčný profil



MONTÁŽNÍ  
NÁVOD



ŠÍŘKA KORPUSU (MM)	BARVA	KÓD
600	bílá	784565
	antracit	765581

#### Sada 13

**Sada obsahuje:**

- > 2x nádobu 2 litry
- > 2x víčko
- > 1x příčný profil



MONTÁŽNÍ  
NÁVOD



ŠÍŘKA KORPUSU (MM)	BARVA	KÓD
450	bílá	784566
	antracit	765579



### Inspirace

