

10

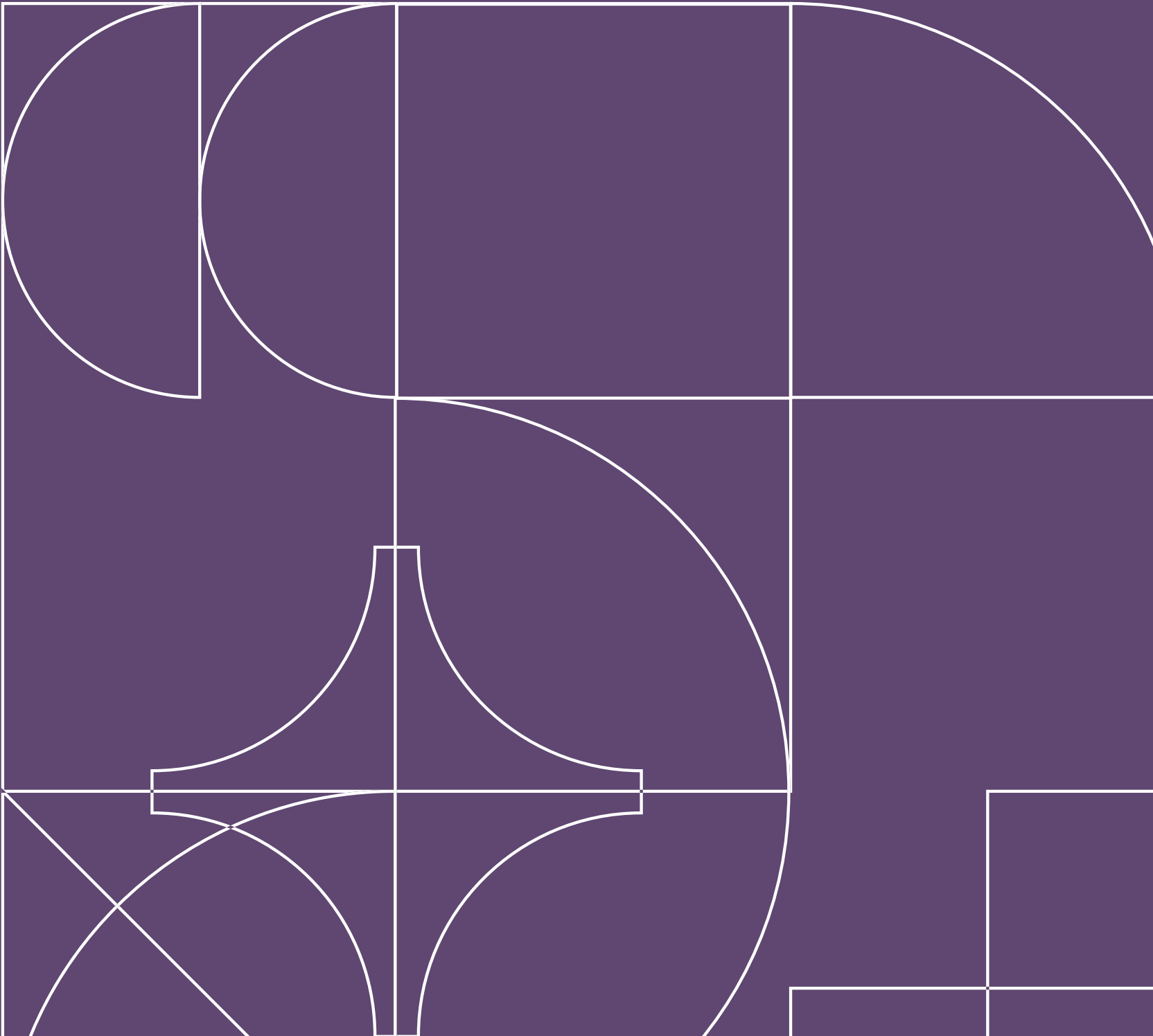

TECHNICKÉ KOMPONENTY PRO NÁBYTEK

10.1	PROFIL SYSTÉM	502
10.2	Policové kování	503
10.3	Trubkový regálový systém	505
10.4	Sklopné podpěry polic	506
10.5	Policové konzoly	507
10.6	Policové podpěry a příchyty	509
10.7	Skryté policové podpěry	511
10.8	Skryté konzoly	512
10.9	Rektifikační závěsy	
	Pro horní skříňky	514
	Pro spodní skříňky	520
	Pro závěsné panely	524
	Ostatní rektifikační závěsy	526
10.10	Barové konzole	527
10.11	Těsnicí profily k pracovním deskám	528
10.12	Profilové profily pro zádové panely	531
10.13	Nárazové hrany	532
10.14	Spojovací profily pro pracovní	
	a zádové desky	533
10.15	Ochranné prvky	534
10.16	Zasklívací profily	537
10.17	Nábytkové zámky	
	Pro výměnnou vložku	538
	Výměnné vložky s plastovými stavítky	547
	S pevnou vložkou s plastovými stavítky	548
	Ostatní nábytkové zámky	549

10.1 PROFIL SYSTÉM

10 TECHNICKÉ KOMPONENTY PRO NÁBYTEK

10.1 PROFIL SYSTÉM

- > odolná a stabilní konstrukce
- > variabilita použití: najde své uplatnění v kuchyni, obývacím pokoji, ložnici, koupelně, i v kanceláři
- > jednoduchá montáž
- > snadná přeprava
- > materiál: ocel
- > profil: čtverec 18 x 18 mm
- > barva: černá
- > součástí balení jsou záslepky na šrouby
- > balení neobsahuje police/desky a šrouby (3,5 x 16 mm)
- > montážní otvory: Ø 4,2 mm



Policový rám

- > závěsný
- > doporučená šířka police: 312 mm
- > libovolné možnosti kombinace polic
- > počet montážních otvorů polic: 6, 4, 2 ks

Doporučené kombinace:

2x 757744
2x 757742

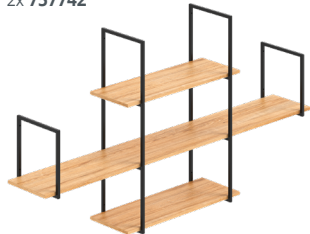

2x 757743
2x 757742



1x 757744
2x 757743
1x 757742

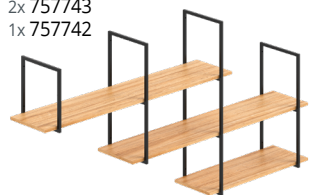

2x 757744
1x 757743
1x 757742

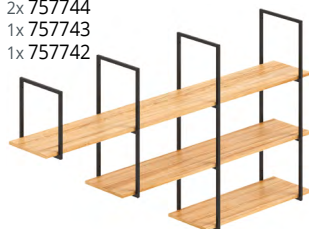

1x 757744
2x 757743
1x 757742

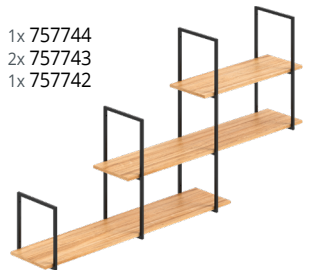

2x 757744
1x 757743
1x 757742

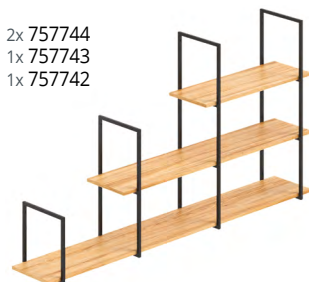

HLOUBKA RÁMU (MM)	VÝŠKA RÁMU (MM)	KÓD
350	376	757742
350	734	757743
350	1 092	757744

Policový rám

- > volně stojící
- > doporučená šířka police: 312 mm
- > počet montážních otvorů: 8 ks (pro police), 2 ks (do stěny)
- > balení obsahuje 2 ks (levá, pravá)
- > součástí balení jsou seřizovací nohy



HLOUBKA RÁMU (MM)	VÝŠKA RÁMU (MM)	KÓD
350	1 808	757741

Závěsný rám

- > doporučené rozměry polic (desek):
 - pro délku 400 mm: 363 x 277 mm
 - pro délku 600 mm: 563 x 277 mm
 - pro délku 800 mm: 763 x 277 mm
- > počet montážních otvorů polic: 8 ks

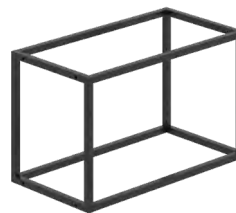

DÉLKA RÁMU (MM)	HLOUBKA RÁMU (MM)	VÝŠKA RÁMU (MM)	KÓD
400	315	360	757731
600	315	360	757732
800	315	360	757733

Rám zrcadla

- > doporučené rozměry zrcadla: 562 x 562 cm
- > počet montážních otvorů: 4 ks



DÉLKA RÁMU (MM)	VÝŠKA RÁMU (MM)	KÓD
600	600	757745



10.2 POLICOVÉ KOVÁNÍ

> elegantní policové kování v černé barvě je ideální do místností, v nichž dominuje bílá, šedá a dřevo, do prostor v minimalistickém nebo skandinávském stylu

INGRID



BARVA	NOSNOST (KG)	HLOUBKA (MM)	VÝŠKA (MM)	KÓD
černá matná	20	234	260	801941



BELT

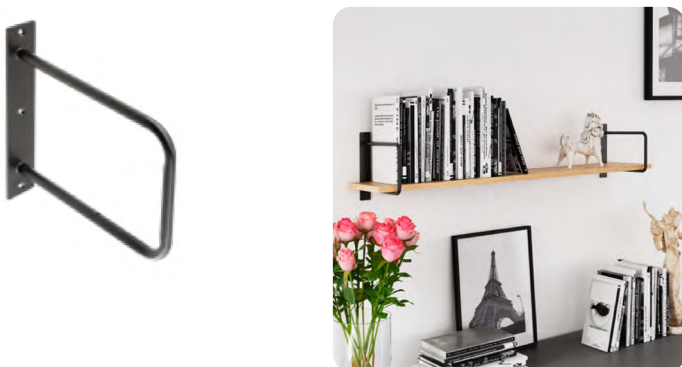

BARVA	NOSNOST (KG)	HLOUBKA (MM)	VÝŠKA (MM)	KÓD
černá matná	30	230	160	801938

GINO



BARVA	NOSNOST (KG)	HLOUBKA (MM)	VÝŠKA (MM)	KÓD
černá matná	30	220	300	801934

WIRE



BARVA	NOSNOST (KG)	HLOUBKA (MM)	VÝŠKA (MM)	KÓD
černá matná	30	200	-	801936

TREE



BARVA	NOSNOST (KG)	HLOUBKA (MM)	VÝŠKA (MM)	KÓD
černá matná	20	170	200	801935

10.2 POLICOVÉ KOVÁNÍ

10 TECHNICKÉ KOMPONENTY PRO NÁBYTEK

ROD



BARVA	NOSNOST (KG)	HLOUBKA (MM)	VÝŠKA (MM)	KÓD
černá matná	20	166	214	801933

BAR



Kování ROD a BAR je možné vzájemně kombinovat v jedné sestavě polic.

BARVA	NOSNOST (KG)	HLOUBKA (MM)	VÝŠKA (MM)	KÓD
černá matná	20	166	209	801937

NEO



BARVA	NOSNOST (KG)	HLOUBKA (MM)	VÝŠKA (MM)	KÓD
černá matná	20	180	180	801939



Kování FLAT



Kování NEO

GALA



BARVA	NOSNOST (KG)	HLOUBKA (MM)	VÝŠKA (MM)	KÓD
černá matná	30	220	-	801942

FLAT



BARVA	NOSNOST (KG)	HLOUBKA (MM)	VÝŠKA (MM)	KÓD
černá matná	15	200	200	801940

10.3 TRUBKOVÝ REGÁLOVÝ SYSTÉM

- > kreativní tvoření nejen pro domácí kutily
- > trubkový regálový systém Rusticline je navržený v industriálně-rustikálním designu
- > jednoduchá montáž: všechny komponenty potřebné k sestavení uvnitř speciálního ECO balení
- > k dispozici příslušenství pro kompletní montáž do zdi
- > součástí balení není dřevěná police, kterou volíte dle vlastního vkusu
- > materiál: ocel

Rusticline police R1

- > balení obsahuje 2 ks trubkového regálového systému



BARVA	NOSNOST (KG)	DOPORUČENÝ ROZMĚR POLICE (MM)	KÓD
černá	12	max. 24 x 600	906848

Rusticline police R2

- > balení obsahuje 2 ks trubkového regálového systému

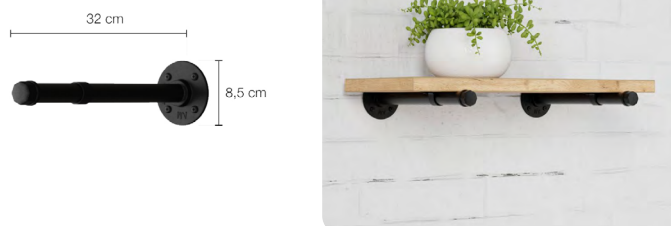

BARVA	NOSNOST (KG)	DOPORUČENÝ ROZMĚR POLICE (MM)	KÓD
černá	15	max. 32 x 600	906849

Rusticline tyč s háčky

- > balení obsahuje komponenty pro sestavení včetně háčků



BARVA	NOSNOST (KG)	DOPORUČENÝ ROZMĚR POLICE (MM)	KÓD
černá	10	max. 32 x 600	906851

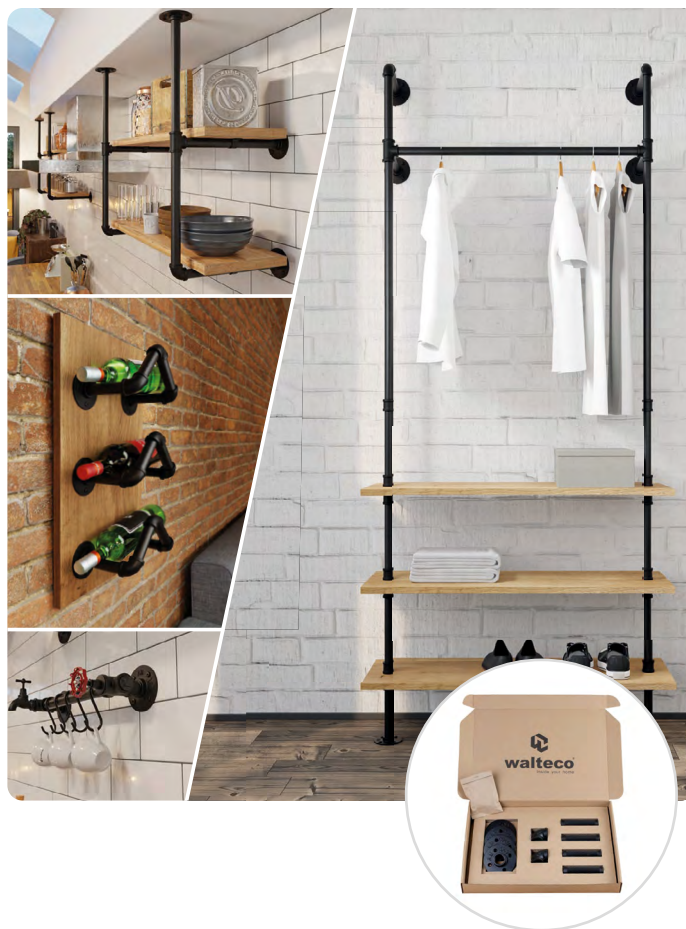

Rusticline držák na lahve

- > balení obsahuje 3 ks držáku na lahve



BARVA	NOSNOST (KG)	KÓD
černá	10	906850



NÁŠ TIP

Sestavte si vlastní regály, police, šatny, háčky nebo třeba stoly a židle - objednejte si jednotlivé komponenty.

V případě zájmu se obraťte na naše obchodní oddělení.

10.4 SKLOPNÉ PODPĚRY POLIC

Konzole pro sklopnou polici

- > sada 2 ks sklopných konzolí pro sklopnou polici
- > potažením táhla dojde k uvolnění mechanismu a sklopení konzole
- > min. počet konzolí na 1 polici: 2 ks
- > nosnost: max. 15 kg / 1 konzole (uvedená nosnost platí jen při správném a spolehlivém připevnění ke stěně a rovnoměrném zatížení)
- > rozměry konzole:
 - hloubka 229,4 mm
 - výška 100 mm
 - šířka 37,9 mm
 - tloušťka 19,5 mm (ve sklopené pozici)
- > doporučená tloušťka police 18 mm
- > hloubka police max. 300 mm
- > materiál ocel

BARVA	KÓD
bílá mat	771023
černá mat	771024

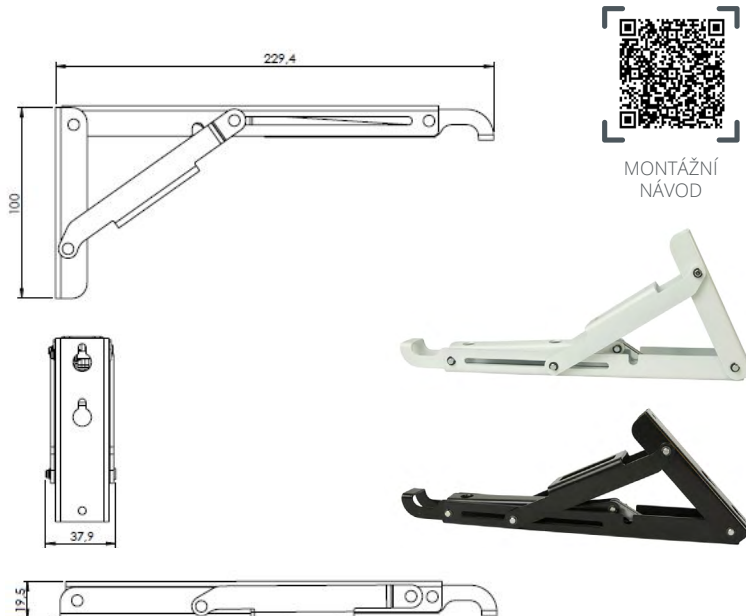

Konzole pro sklopný stůl

- > sada 2 ks sklopných konzolí pro sklopný stůl
- > potažením táhla dojde k uvolnění mechanismu a sklopení konzole
- > **konzole mohou být doplněny spojovacím systémem pro synchronizaci konzol a tlumičem pro snadné spuštění stolové desky**
- > min. počet konzolí na 1 stůl: 2 ks
- > nosnost: max. 50 kg / 1 konzole (uvedená nosnost platí jen při správném a spolehlivém připevnění ke stěně a rovnoměrném zatížení)
- > rozměry konzole:
 - hloubka 438,6 mm
 - výška 186,5 mm
 - šířka 47,5 mm
 - tloušťka 31,1 mm (ve sklopené pozici)
- > tloušťka stolové desky 28-40 mm
- > hloubka stolové desky max. 600 mm
- > materiál ocel

BARVA	KÓD
bílá mat	771025
černá mat	771026

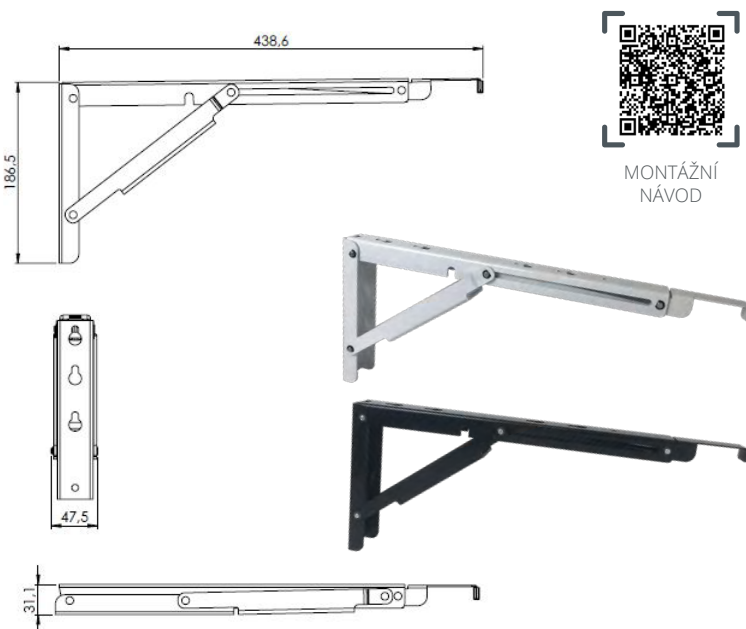

10.5 POLICOVÉ KONZOLY

10 TECHNICKÉ KOMPONENTY PRO NÁBYTEK

animadomus

by

Laguna

VOLITELNÉ PŘÍSLUŠENSTVÍ

Spojovací systém pro sklopné police / desky

- > spojovací systém, který umožňuje synchronizaci dvou konzol sklopné stolní desky
- > pro synchronizaci je nutno doplnit o dřevěnou lištu o průřezu 18 x 50 mm x délka (vzdálenost mezi středy konzolí + 60 mm)
- > součástí balení je:
 - 1x madlo
 - 2x přichyt dřevěné lišty pro synchronizaci
 - šrouby



MONTÁŽNÍ NÁVOD

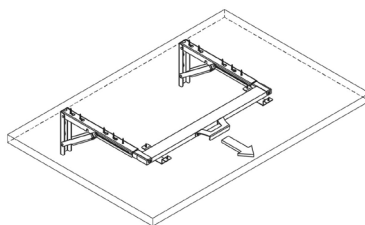

BARVA	KÓD
bílá mat	771027
černá mat	771028

Tlumič

- > olejový tlumič pro snadné spouštění sklopného stolu
- > rozměr tlumiče:
 - hloubka: 350 mm
 - výška: 185 mm
 - šířka: 56 mm

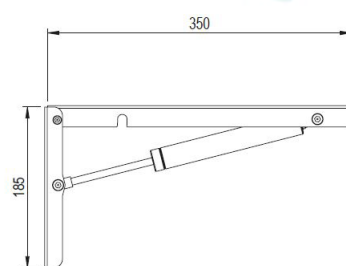
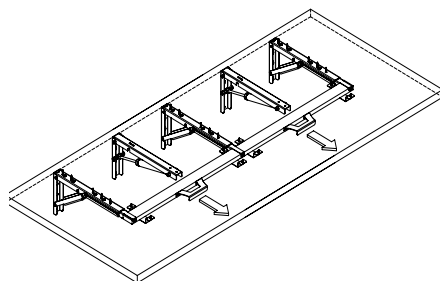

MONTÁŽNÍ NÁVOD

BARVA	KÓD
bílá mat	790953
černá mat	790954

10.5 POLICOVÉ KONZOLY

Tukan - malý

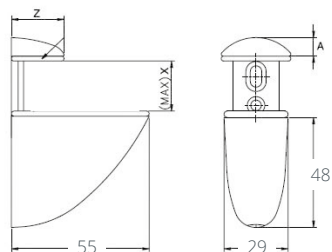

Tukan - střední

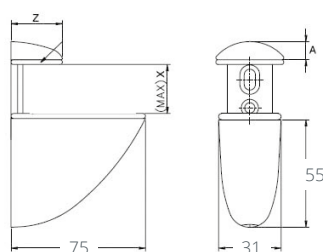

BARVA	VÝŠKA (MM)	HLOUBKA (MM)	ŠÍŘKA (MM)	TLOUŠŤKA DESKY (MM)	KÓD
chrom lesklý	48	55	29	3 - 20	042297
chrom satén	48	55	29	3 - 20	417773
nikl satén	48	55	29	3 - 20	097229

BARVA	VÝŠKA (MM)	HLOUBKA (MM)	ŠÍŘKA (MM)	TLOUŠŤKA DESKY (MM)	KÓD
hliník	55	75	31	5 - 25	504211
chrom lesklý	55	75	31	5 - 25	349317
chrom satén	55	75	31	5 - 25	349318
nikl satén	55	75	31	5 - 25	349316

10.5 POLICOVÉ KONZOLY

10 TECHNICKÉ KOMPONENTY PRO NÁBYTEK

animadomus

by

Laguna®

Tukan - velký

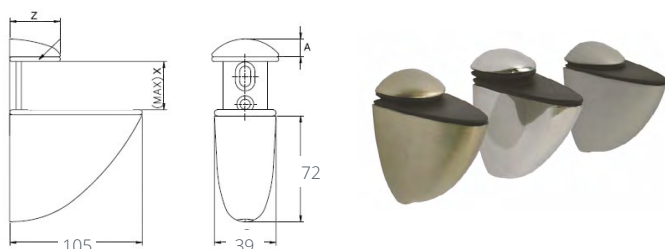

BARVA	VÝŠKA (MM)	HLOUBKA (MM)	ŠÍŘKA (MM)	TLOUŠŤKA DESKY (MM)	KÓD
chrom lesklý	72	105	39	8 - 40	035807
chrom satén	72	105	39	8 - 40	417772
nikl satén	72	105	39	8 - 40	097228

Tukan QUADRO - střední

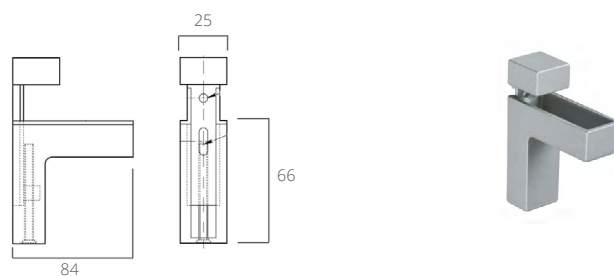

BARVA	VÝŠKA (MM)	HLOUBKA (MM)	ŠÍŘKA (MM)	KÓD
chrom lesklý	66	84	25	524854
chrom satén	66	84	25	524855
nikl broušený	66	84	25	524856

TUKAN QUADRO velký

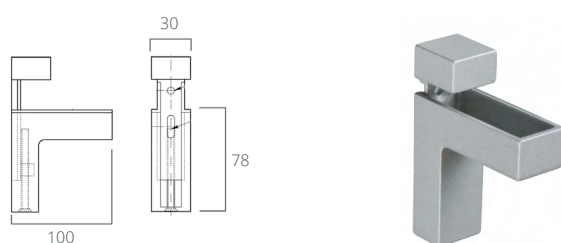

BARVA	VÝŠKA (MM)	HLOUBKA (MM)	ŠÍŘKA (MM)	KÓD
chrom lesklý	78	100	30	524851
chrom satén	78	100	30	524852
nikl broušený	78	100	30	524853

Konzola policová

> k našroubování

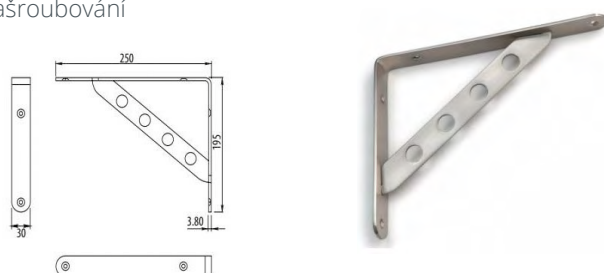

BARVA	VÝŠKA (MM)	HLOUBKA (MM)	ŠÍŘKA (MM)	TLOUŠŤKA DESKY (MM)	KÓD
nikl broušený	195	250	30	20	412698

Konzola policová

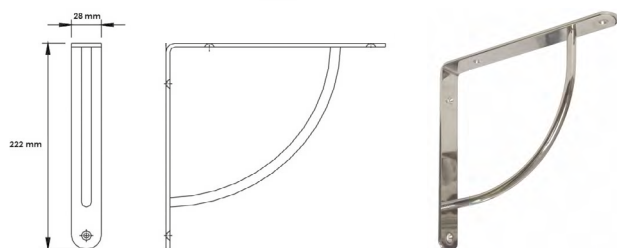

BARVA	VÝŠKA (MM)	HLOUBKA (MM)	ŠÍŘKA (MM)	TLOUŠŤKA DESKY (MM)	KÓD
nikl	222	228	28	20	532742

Konzola policová PH

> k našroubování



BARVA	VÝŠKA (MM)	HLOUBKA (MM)	ŠÍŘKA (MM)	TLOUŠŤKA DESKY (MM)	KÓD
bílá	120	80	25	20	015542
	180	120	35	25	799922
	240	140	35	25	015523
hnědá	120	80	25	20	029241
	180	120	35	25	799970
	240	140	35	25	015504
světle hnědá	180	120	35	25	046028
	240	140	35	25	095259

Konzola policová lisovaná

> k našroubování



BARVA	VÝŠKA (MM)	HLOUBKA (MM)	NOSNOST (KG)	KÓD
bílá	125	100	12	015535
	150	125	16	015536
	200	150	20	015538
	225	200	22	046461
	250	200	24	063548
hnědá	350	300	34	054914
	150	125	16	063544
	200	150	20	015520
	250	200	24	063547
	300	250	30	063549

Konzola hliníková



BARVA	VÝŠKA (MM)	HLOUBKA (MM)	ŠÍŘKA (MM)	NOSNOST (KG)	KÓD
bílá	300	200	25	40	867787

10.6 POLICOVÉ PODPĚRY A PŘÍCHYTKY

Podpěra polic s trnem

> materiál: zinková slitina



ROZMĚRY (MM)	KÓD
5 x 14 x 11,5	797187

Podpěra polic s dvěma trny

> materiál: zinková slitina



ROZMĚRY (MM)	KÓD
5 x 14 x 10	797188

Podpěra polic na sklo s trnem

> materiál: zinková slitina



ROZMĚRY (MM)	KÓD
5 x 12 x 12	797190

Podpěra pod sklo s kroužky

> délka: 18 mm
> průměr: 5 mm



PRODUKT	KÓD
podpěra pod sklo	900298

Podpěra police



ROZMĚRY (MM) / PROVEDENÍ	ČERNÁ	BRONZ	ZINEK ŽLUTÝ	NIKL	ZINEK BÍLÝ
5/3 x 16	857815	-	880277	-	797186
5/5 x 16	857814	-	-	-	797185
7/5 x 16	-	906433	906436	880233	880230

Příchyt na skleněnou polici

> kovová podpěra k přišroubování
> s plastovou dosedací plochou

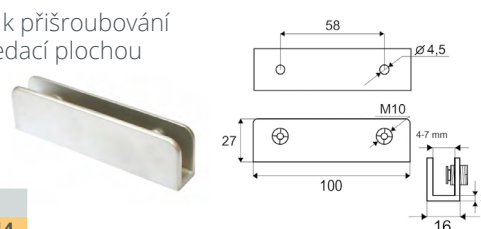

ROZMĚRY (MM)	KÓD
chrom	458414
chrom mat	458415

Podpěra pod sklo s krytkou

> provedení: chrom, plastová krytka čirá
> měkčená část zabraňuje „klapaní“ skleněné police
> materiál: zinek, plast



ROZMĚRY (MM)	KÓD
5/5 x 16	797189

Příchyt skla

HÄFELE

> plastová oválná příchytka
pro uchycení skel a zrcadel
tloušťka 4 mm
> rozměry: 19 x 10,5 x 6 mm

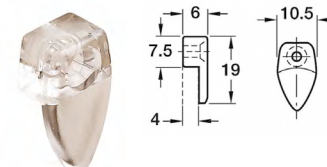

BARVA	KÓD
transparentní	010823

Podpěra polic

HÄFELE

> pro dřevěné police, k nasunutí do vrtaného
otvoru Ø 5 mm
> nosnost na kus 9,4 kg
> materiál: zinková slitina



BARVA	KÓD
černá	896283

Podpěra polic s trnem

HÄFELE

> pro dřevěné police, k nasunutí do vrtaného
otvoru Ø 5 mm
> nosnost na kus 15,6 kg
> materiál: zinková slitina



BARVA	KÓD
černá	896284

Podpěra polic dřevo/sklo

HÄFELE

> podpěrka police na dřevo nebo sklo, k
nasunutí do vyvrtaného otvoru Ø 5 mm
> nosnost na kus 6,25 kg
> s plastovou krytkou
> materiál: zinková slitina



BARVA	KÓD
černá	896285

Univerzální rohový spoj

HÄFELE

> pro malé skříně a malá zatížení
> k přišroubování
> materiál: plast



ŠÍŘKA (MM)	BARVA	KÓD
44	bílá	010245
44	běžová	010244
18	bílá	010257
18	běžová	010241

Podpěra police Sekura 1

- > průměr čepu: 5 mm
- > zoubky proti vypadnutí z boku skříňky
- > pojistný čep proti vyklouznutí police

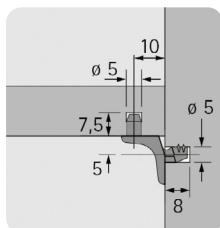

PRODUKT	KÓD
Sekura 1	038682

Podpěra police Sekura 2

- > průměr čepu: 5 mm
- > zoubky proti vypadnutí z boku skříňky

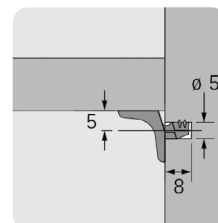

PRODUKT	KÓD
Sekura 2	038132

Podpěra police Sekura 7

- > k přišroubování
- > s čepem proti vyklouznutí dřevěné police
- > průměr otvoru: 3 mm (pro vrut o Ø 4 mm se zápustnou hlavou)
- > průměr otvoru: 5 mm (pro eurošroub o Ø 6,3 mm se zápustnou hlavou)

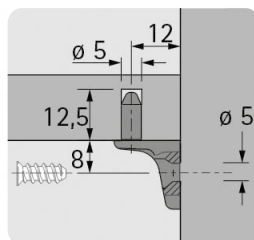

UCHYČENÍ	KÓD
eurošroub	051496
vrut	054751

Podpěra police Sekura 8

- > dosedací plocha skla je vyložena měkčeným plastem
- > plast zabraňuje vyklouznutí police a částečně eliminuje nepřesnost vrtání otvorů
- > průměr čepu: 5 mm

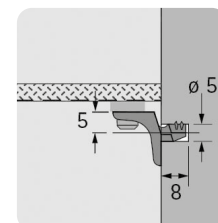

PRODUKT	KÓD
Sekura 8	041854

10.7 SKRYTÉ POLICOVÉ PODPĚRY

Policová podpěra 442

- > bez viditelného spoje a se zachováním rozebíratelnosti
- > frézování a vrtání: **nutno rozlišovat policový a korpusový díl**
 - **policový díl:** $\varnothing 12$ mm
 - **korpusový díl:** $\varnothing 8$ mm
- > fixování proti vertikálním i horizontálním pohybům



PREZentační VIDEO

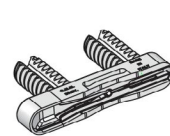

policový díl

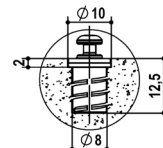

korpusový díl

Frézování a vrtání

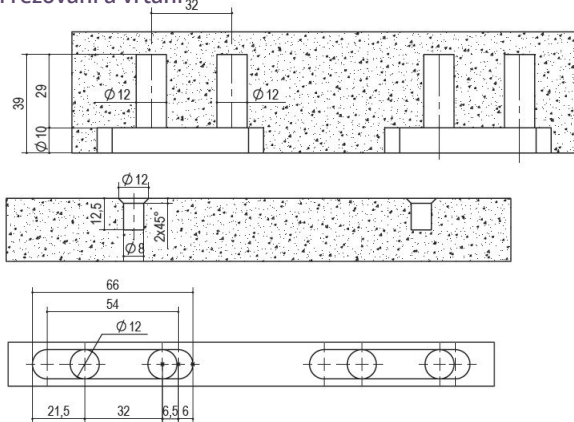

Detail spoje

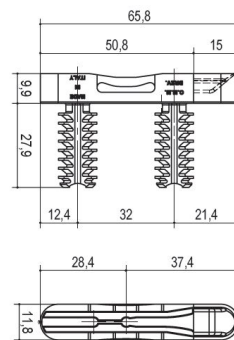
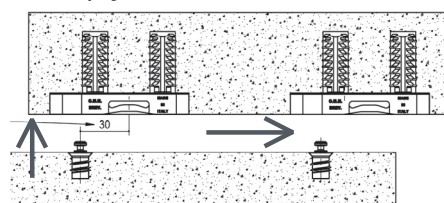

ČÁST PODPĚRY	KÓD
korpusový díl	539431
policový díl	539429

Policová podpěra 452.20

- > bez viditelného spoje a se zachováním rozebíratelnosti **bez nutnosti frézovat drážky**
- > vrtání:
 - **policový díl:** $\varnothing 20$ mm
 - **korpusový díl:** $\varnothing 5$ mm
- > fixování proti vertikálním i horizontálním pohybům



MONTÁŽNÍ VIDEO

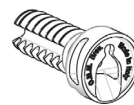

policový díl

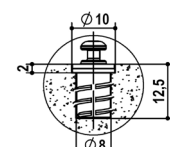

korpusový díl

Frézování a vrtání

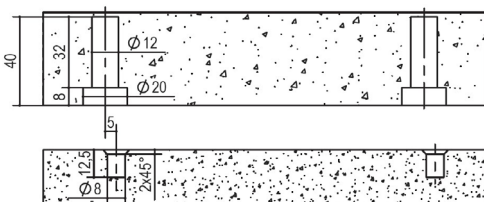

Detail spoje

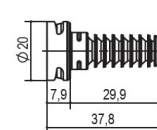
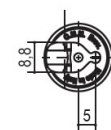
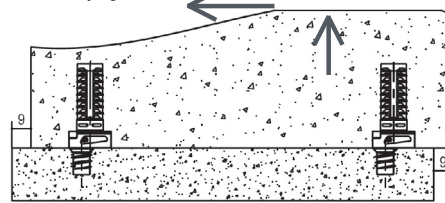

ČÁST PODPĚRY	KÓD
korpusový díl	539431
policový díl	539430

Policová podpěra 452.12

- > bez viditelného spoje a se zachováním rozebíratelnosti **bez nutnosti frézovat drážky**
- > vrtání:
 - **policový díl:** $\varnothing 12$ mm
 - **korpusový díl:** $\varnothing 5$ mm
- > fixování proti vertikálním i horizontálním pohybům

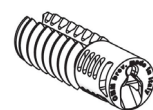

policový díl

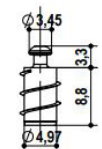

korpusový díl

Frézování a vrtání

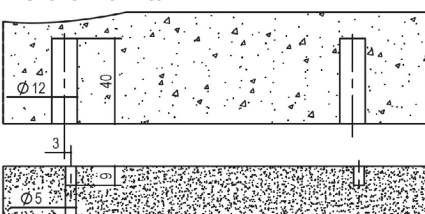

Detail spoje

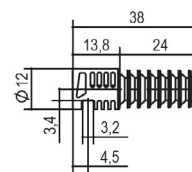
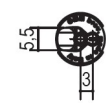
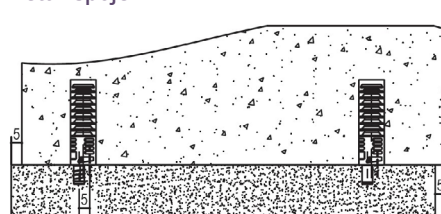

ČÁST PODPĚRY	KÓD
korpusový díl	675143
policový díl	675140

10.8 SKRYTÉ KONZOLY

Konzole regulovaná MN101

- › kvalitní celokovová skrytá konzole pro police
- › **přípevnění pomocí rozpěrné hmoždinky** (Ø 14 mm, délka 70 mm) do dutého zdiva
- › hmoždinka je součástí balení
- › regulace ve 3 směrech
 - sklon police ± 2,5 mm
 - horizontálně ± 2 mm
 - vertikálně ± 2 mm
- › nosnost 20 kg/ks ve vzdálenosti 15 cm od stěny (potřeba brát v potaz rovněž nosnost podkladu)
- › **vrtání police:** Ø 14 mm pro zapuštění konzole
Ø 20 mm pro zapuštění podložky o délce 2,5 mm
- › povrchová úprava bílý zinek
- › délka (rozměr A) 145 mm



PREZentační VIDEO

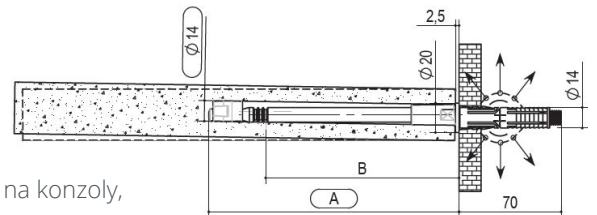
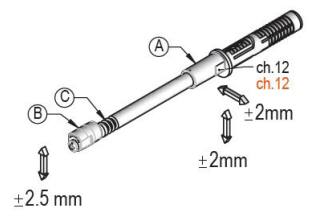

DÉLKA (MM)	KÓD
145	539421



Doporučujeme polici nejdříve položit na konzoly, seřadit a teprve poté nasunout.

Konzole regulovaná MN112

- › kvalitní celokovová skrytá konzole pro police
- › **přípevnění pomocí montážní destičky na stěnu**
- › regulace ve 3 směrech
 - sklon police ± 2,5 mm
 - horizontálně ± 5 mm
 - vertikálně ± 2,5 mm
- › nosnost 15 kg/ks ve vzdálenosti 15 nebo 17 cm od stěny dle délky konzole (potřeba brát v potaz rovněž na nosnost podkladu)
- › **vrtání police:** Ø 14 mm pro zapuštění konzole
- › frézování pro montážní destičku: rozměr frézování 130 x 19 x 9 mm
- › povrchová úprava bílý zinek
- › délka (rozměr A) 145 mm nebo 175 mm

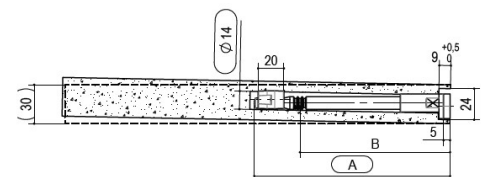
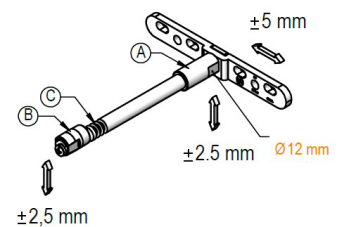
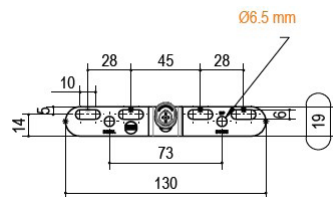

DÉLKA (MM)	KÓD
150	539422
175	675175



Doporučujeme polici nejdříve položit na konzoly, seřadit a teprve poté nasunout.

Konzole regulovaná MN121

- › kvalitní celokovová skrytá konzole pro police
- › **přípevnění našroubováním do protikusu skrz obkladový panel**
- › pro obklad o tloušťce 18-25 mm
- › regulace sklonu police ± 2,5 mm
- › nosnost 20 kg/ks ve vzdálenosti 15 cm od stěny (potřeba brát v potaz rovněž na nosnost podkladu)
- › **vrtání police:** Ø 14 mm pro zapuštění konzole
Ø 20 mm pro zapuštění podložky o délce 2,5 mm, otvor v obkladu Ø 14 mm
- › povrchová úprava bílý zinek
- › délka (rozměr A) 145 mm

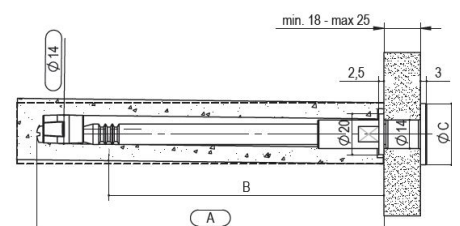
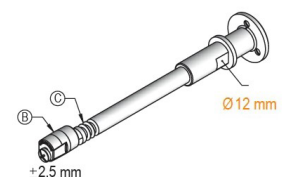
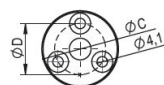

DÉLKA (MM)	KÓD
145	539423



Doporučujeme polici nejdříve položit na konzoly, seřadit a teprve poté nasunout.

10.8 SKRYTÉ KONZOLY

10 TECHNICKÉ KOMPONENTY PRO NÁBYTEK

Konzola policová lisovaná

- > pro skrytou montáž za polici
- > nosnost při použití 2 konzolí a police
- > barva: stříbrná
- > výškové seřízení + - 4 mm
- > stranové seřízení + - 4 mm



Konzola policová lisovaná

- > pro skrytou montáž za polici
- > seřízení se provádí pomocí excentru
- > integrovaná hmoždinka do zdi
- > barva: stříbrná



ROZMĚR (MM)	NOSNOST (KG)/ PÁR	KÓD
11 x 110	9	300145

ROZMĚR (MM)	NOSNOST (KG)/ PÁR	KÓD
9 x 140	12	865025
10 x 100	12	865026
10 x 145	15	865027
12 x 120	15	300146
14 x 120	25	300147
14 x 140	25	300148
14 x 165	30	865028

10.9 REKTIFIKAČNÍ ZÁVĚSY

PŘEDSTAVENÍ SPOLEČNOSTI CAMAR

Italská společnost CAMAR se řadí k celosvětové špičce ve výrobě rektifikačních závěsů. Produkty CAMAR jsou vždy navrženy s důrazem na kvalitu a precizní provedení.

Rektifikační závěsy CAMAR jsou podrobeny testování jak laboratořemi CAMAR, tak i nezávislými testovacími centry, mezi něž se řadí i Německý ústav pro průmyslovou normalizaci. Každý produkt má jasně definované parametry testování a výsledek je zdokumentován v certifikátu nosnosti.

Společnost CAMAR nabízí širokou paletu rektifikačních závěsů pro různá použití. Od základních běžných pro horní skříňky, přes kování pro spodní skříňky pro zvýšenou hloubku skříňky až po speciální zcela neviditelné rektifikační závěsy zafrézované do hrany s velmi vysokou nosností.

CAMAR vlastní ke svým produktům rovněž celou řadu registrovaných patentů. **Bezpečnostní systém SECURITE 3D zamezující nechtěnému pádu zavěšené skříňky.** Za předpokladu správné montáže a aktivace tohoto zámku je tento systém velmi užitečný pro volně umístěný nábytek bez nožek, například obývací prostory či koupelny, kde může hrozit pád skříňky vinou nesprávné manipulace. **Všechny produkty se systémem SECURITE 3D jsou označeny symbolem zámku.**

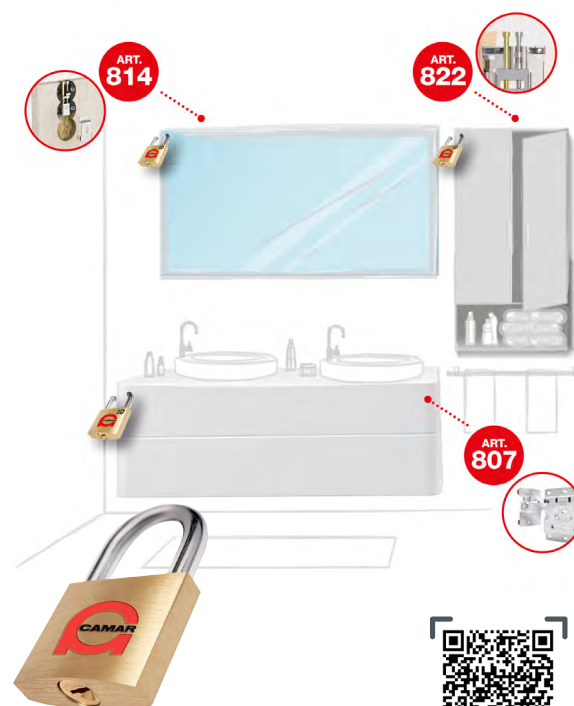

CERTIFIKÁT
NOSNOSTI

PRO HORNÍ SKŘÍŇKY

CAMAR 704

- > viditelné **celokovové** rektifikační závěsy pro horní skříňky
- > závěs je vybaven bezpečnostním zámkem Securite 3D proti spadnutí
- > seřízení horizontální 12 mm
- > seřízení vertikální 19 mm
- > montáž na vrut
- > provedení levé (L), pravé (P)
- > nosnost max. 40 kg / ks
- > materiál ocel

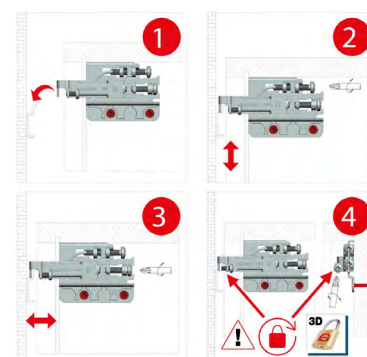
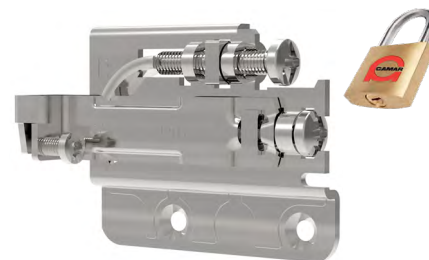
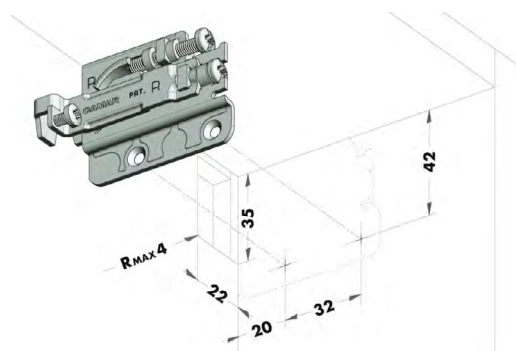
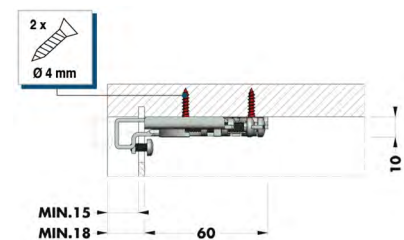

PROVEDENÍ	KÓD
L	781208
P	781207

VOLITELNÉ PŘÍSLUŠENSTVÍ

Krytka závěsu

- > k zakrytí rektifikačního závěsu 704 a 801
- > montáž k nasunutí
- > provedení pravé (P), levé (L)
- > materiál plast
- > barva bílá

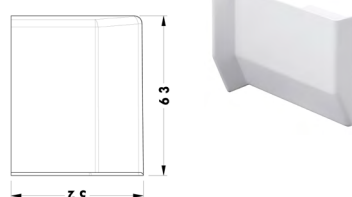

BARVA	PROVEDENÍ	KÓD
bílá	L	768577
	P	768578



Závěsný plech

- > závěsný plech s bezpečnostním zámkem Securite 3D proti spadnutí
- > rozměr 27 x 60 mm
- > materiál ocel

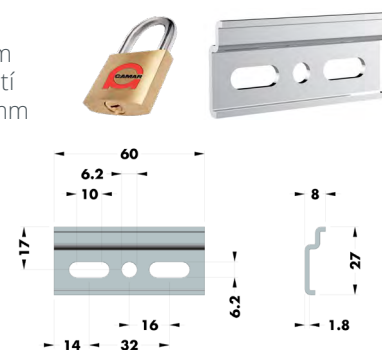

PRODUKT	KÓD
závěsný plech	781209

CAMAR 801

- > viditelné **celokovové** rektifikační závěsy pro horní skříňky
- > kování je vybaveno bezpečnostním zámkem Securite 3D proti spadnutí
- > seřízení horizontální 19 mm
- > seřízení vertikální 22 mm
- > montáž na hmoždinku
- > provedení levé (L), pravé (P)
- > nosnost max. 85 kg / ks
- > materiál ocel

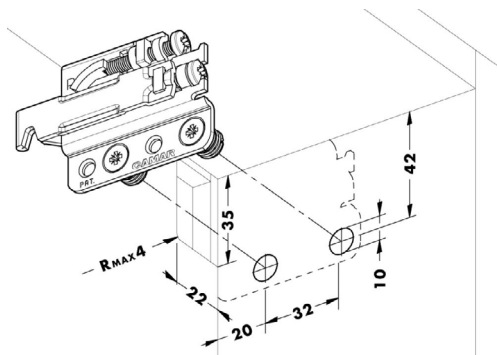
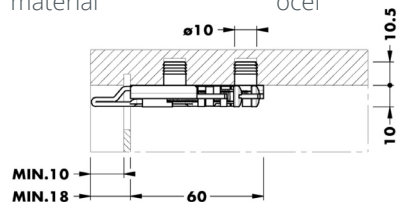

PROVEDENÍ	KÓD
L	768583
P	768584

VOLITELNÉ PŘÍSLUŠENSTVÍ

Krytka závěsu

- > krytka k zakrytí rektifikačního závěsu 704 a 801
- > montáž nasunutím
- > provedení pravé (P), levé (L)
- > materiál plast
- > barva bílá

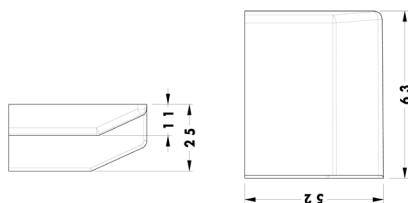

BARVA	PROVEDENÍ	KÓD
bílá	L	768577
	P	768578

Závěsný plech

- > závěsný plech je určen pro rektifikační závěs s bezpečnostním zámkem Securite 3D proti spadnutí
- > rozměr 70 x 60 mm
- > materiál ocel

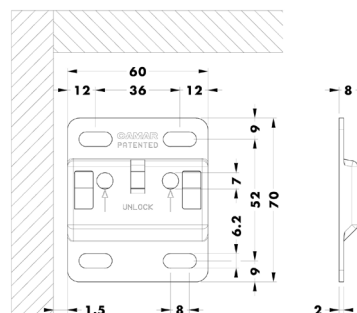

PRODUKT	KÓD
závěsný plech	543353

Vrtací šablona

- > vrtací šablona pro systémy CAMAR 801 a 807



PRODUKT	KÓD
vrtací šablona	849165

CAMAR 806

- > viditelný rektifikační závěs pro horní skříňky
- > seřízení horizontální 25 mm
- > seřízení vertikální 28 mm
- > montáž na vrut / na hmoždinku
- > provedení levé (L), pravé (P)
- > nosnost max. 50 kg / ks (vrut), max. 65 kg / ks (hmoždinka)
- > materiál ocel a ABS plast



Montáž na vrut

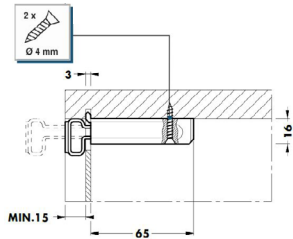

Montáž na hmoždinku

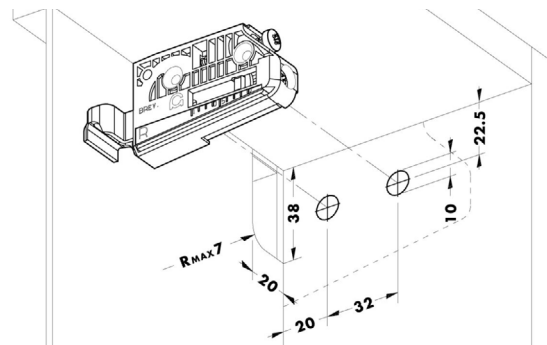
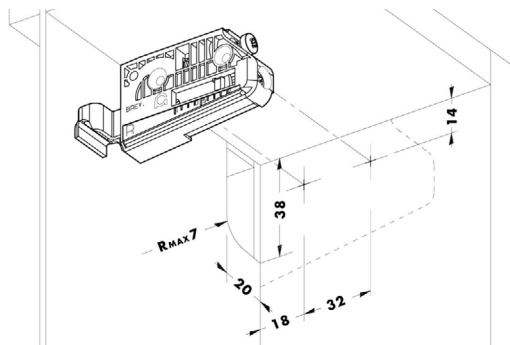
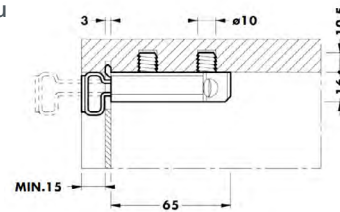

MONTÁŽ	PROVEDENÍ	KÓD
vrut	L	768595
	P	768596
hmoždinka	L	768597
	P	768598

VOLITELNÉ PŘÍSLUŠENSTVÍ

Krytka závěsu

- > k zakrytí mechaniky závěsu 806
- > montáž k nasunutí
- > provedení levé (L), pravé (P)
- > materiál plast, kov u provedení nikl



BARVA	PROVEDENÍ	KÓD
bílá	L	768579
	P	768580
hnědá	L	768588
	P	768589
buk	L	768590
	P	768591
stříbrná	L	768592
	P	768593
nikl	L	707167
	P	768594

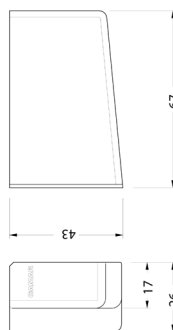

Závěsný plech 60 mm

- > rozměr 27 x 60 mm
- > materiál ocel

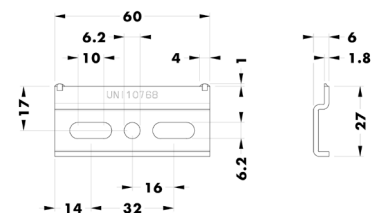

PRODUKT	KÓD
závěsný plech	300144

Závěsný plech 2 000 mm

- > plech lze krájit (rozlomením) na požadovanou délku v modulech po 50 mm
- > při zlomení závěsného plechu na požadovaný rozměr se plech nezohýbá a drží rovný tvar
- > rozměr 32 x 2 000 mm
- > materiál ocel

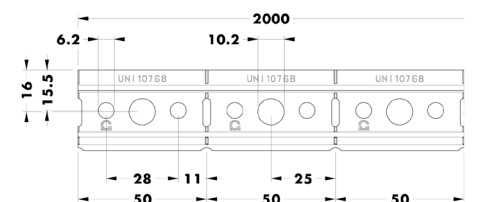

PRODUKT	KÓD
závěsný plech	543339

Závěsný plech 110 mm

- > pro rektifikační závěsy 806 a 818
- > určen pro 2 skříňky, jejichž boční panely se vzájemně dotýkají (střed závěsného plechu lze montovat +/- 42 mm od vnější hrany skříňky)
- > rozměr 27,5 x 110 mm
- > materiál ocel

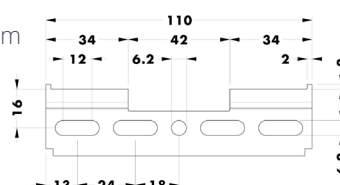

PRODUKT	KÓD
závěsný plech	771966

CAMAR 818

- > **skrytý celokovový** rektifikační závěs pro horní skříňky
- > **závěs je ukryt za zádovým panelem**
- > vrtání otvorů do bočního panelu o průměru 10 mm
- > seřízení (skrže 2 otvory v zádech skříňky):
 - horizontální 25 mm
 - vertikální 18 mm
- > provedení levé (L), pravé (P)
- > nosnost max. 30 kg / ks
- > materiál ocel

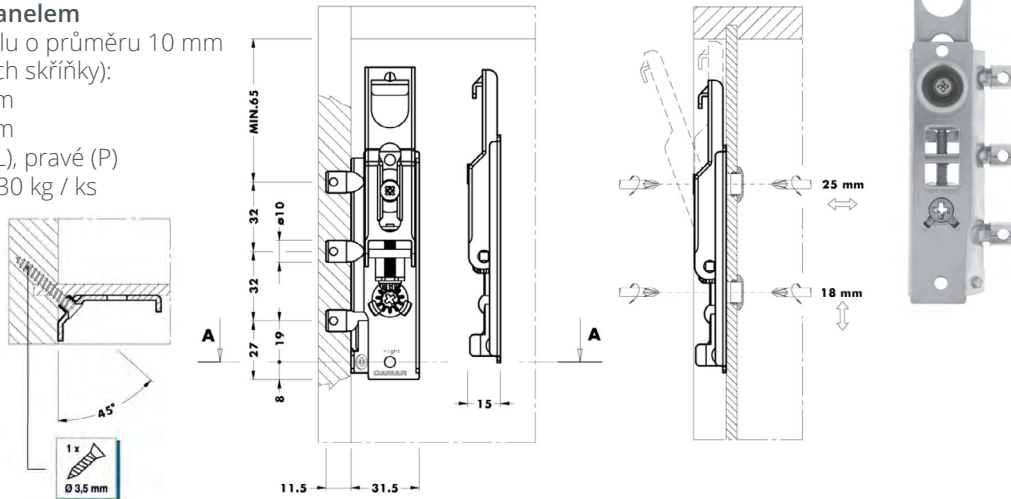

PROVEDENÍ	KÓD
L	768599
P	768600

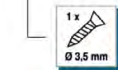

VOLITELNÉ PŘÍSLUŠENSTVÍ

Krytka

- > k zakrytí otvoru pro seřízení závěsu 818
- > materiál: plast



BARVA	KÓD
bílá	676438
hnědá	676445

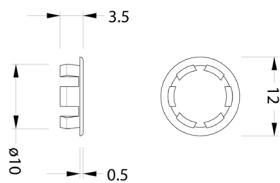

Závěsný plech 60 mm

- > rozměr: 27 x 60 mm
- > materiál: ocel

PRODUKT	KÓD
závěsný plech	300144

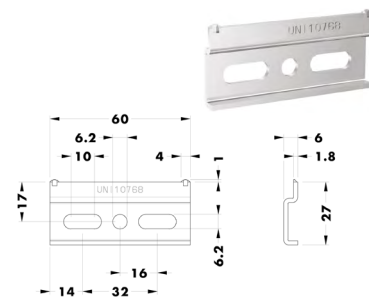

Závěsný plech 110 mm

- > pro rektifikační závěsy 806 a 818
- > určen pro 2 skříňky, jejichž boční panely se vzájemně dotýkají (střed závěsného plechu lze montovat +/- 42 mm od vnější hrany skříňky)
- > rozměr 27,5 x 110 mm
- > materiál ocel

PRODUKT	KÓD
závěsný plech	771966

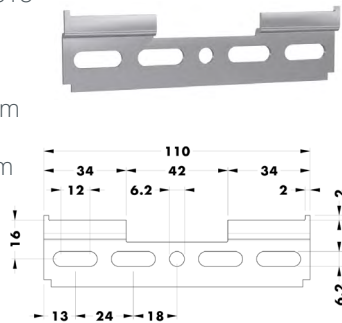

Závěsný plech 2 000 mm

- > plech lze krájet (rozlomením) na požadovanou délku v modulech po 50 mm
- > při zlomení závěsného plechu na požadovaný rozměr se plech nezohýbá a drží rovný tvar
- > rozměr 32 x 2 000 mm
- > materiál ocel

PRODUKT	KÓD
závěsný plech	543339

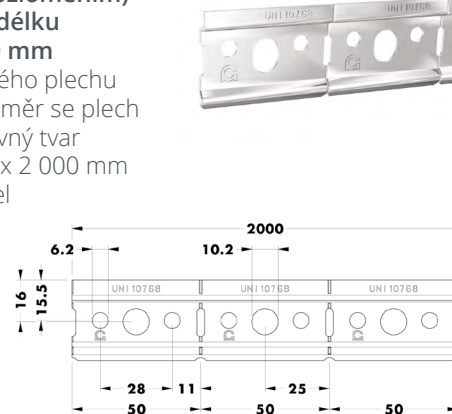

CAMAR 821

- > **skrytý celokovový** rektifikační závěs pro horní skříňky
- > **závěs je zafrézován do hrany** bočního panelu
- > tloušťka bočního panelu: min. 18 mm
- > závěs je vybaven bezpečnostním zámkem Securite 3D proti spadnutí (pro mezeru 0-9 mm)
- > seřízení (skrze 2 otvory v bočním panelu skříňky):
 - horizontální 12 mm
 - vertikální 15 mm
- > provedení levé (L), pravé (P)
- > nosnost max. 60 kg / ks
- > materiál ocel



MONTÁŽNÍ VIDEO

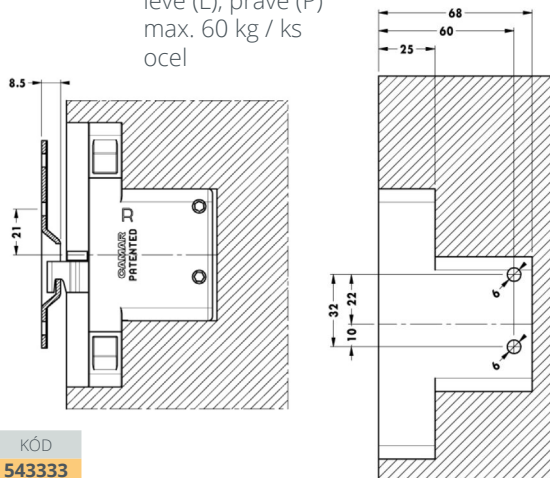

PROVEDENÍ	KÓD
L	543333
P	543332

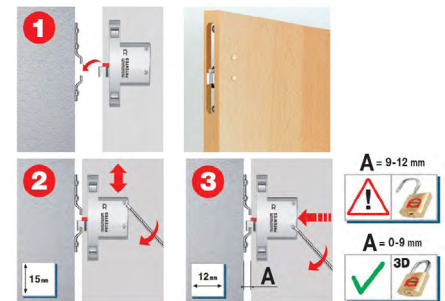

VOLITELNÉ PŘÍSLUŠENSTVÍ

Krytka

- > k zakrytí otvoru pro seřízení závěsu 818
- > materiál: plast



BARVA	KÓD
bílá	676438
hnědá	676445

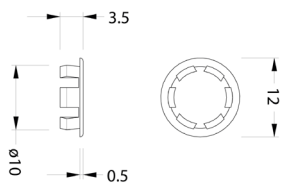

Závěsný plech

- > pro rektifikační závěs 821
- > s bezpečnostním zámkem Securite 3D proti spadnutí
- > rozměr 10 x 94 mm
- > materiál ocel

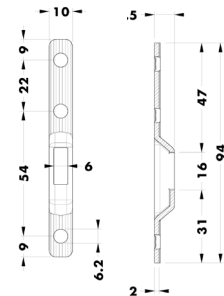

PRODUKT	KÓD
závěsný plech	543334

Montážní šablona pro závěsný plech

- > montážní šablona a prodlužovací díl pro montáž závěsného plechu
- > délka 2 000 mm
- > materiál plast

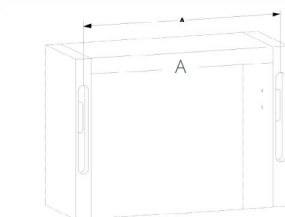

PRODUKT	KÓD
šablona	543335
prodlužovací díl	543336

CAMAR EDGE

- > skrytá stavěcí nožka do bočního panelu
- > pro doplňkové seřízení vysokých skříní
- > seřízení pomocí inbus klíče
- > průměr nožky 12 mm
- > materiál ocel

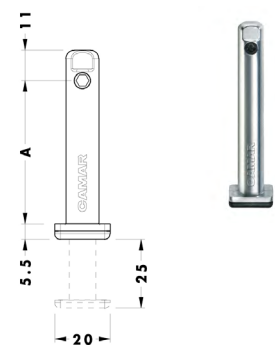

Pro vyrovnání skříňky (od zdi) doporučujeme stavěcí nožky CAMAR EDGE

DĚLKA (MM)	KÓD
52	543345

CAMAR 822

- > **skrytý celokovový** rektifikační závěs pro horní skříňky
- > závěs je ukryt za zádovým panelem
- > závěs je vybaven bezpečnostním zámkem Securite 3D proti spadnutí
- > seřízení (z vrchu pomocí inbus klíče skrze 2 otvory v půdě skříňky):
 - horizontální 4 mm
 - vertikální 13 mm
- > 2 možnosti montáže:
 - F1: montáž přišroubováním do bočního korpusu a do půdy (3x šroub)
 - F2: montáž do zad (6x šroub) - v tomto případě min. tloušťka zad = 16 mm
- > provedení levé (L), pravé (P)
- > nosnost 30 kg / ks
- > materiál ocel



Kování je ideální pro neviditelné zavěšení horních skříňek.

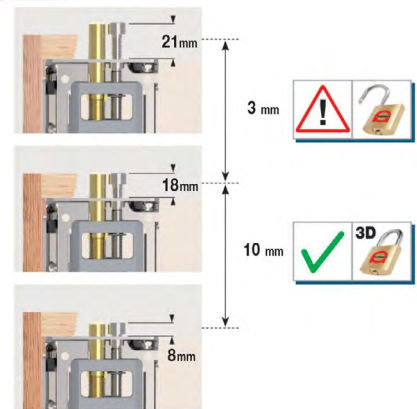
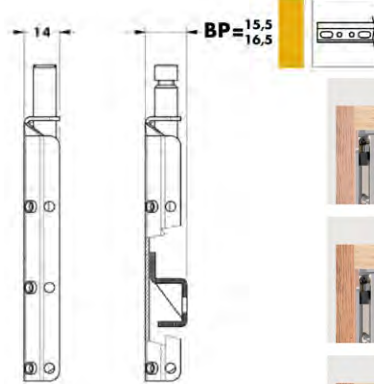
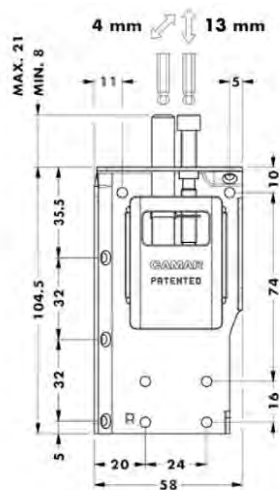

PROVEDENÍ	KÓD
L	768601
P	768602

VOLITELNÉ PŘÍSLUŠENSTVÍ

Krytka

- > k zakrytí mechaniky závěsu 822
- montáž k nasunutí
- materiál ponikovaný plast

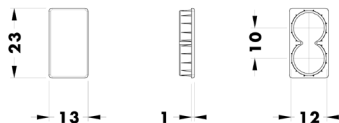

BARVA	KÓD
nikl	692113

Závěsný plech

- > pro rektifikační závěs 822
- > s bezpečnostním zámkem Securite 3D proti spadnutí
- > rozměr 29,5 x 80 mm
- > materiál ocel

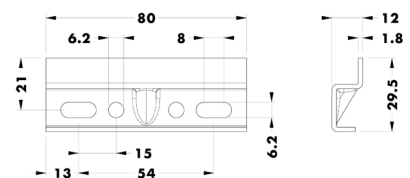

PRODUKT	KÓD
závěsný plech	690558

PRO SPODNÍ SKŘÍŇKY

CAMAR 807

- > viditelný **celokovový** rektifikační závěs pro spodní skříňky
- > závěs je vybaven bezpečnostním zámkem Securite 3D proti spadnutí
- > seřízení:
 - horizontální 19 mm (dopředu/dozadu)
 - vertikální 22 mm
- > rozměr 80 x 60 mm
- > tloušťka plechu 2 mm
- > typ montáže na hmoždinku
- > provedení levé (L), pravé (P)
- > nosnost max. 55 kg / ks
- > materiál ocel



MONTÁŽNÍ VIDEO



MONTÁŽNÍ NÁVODY

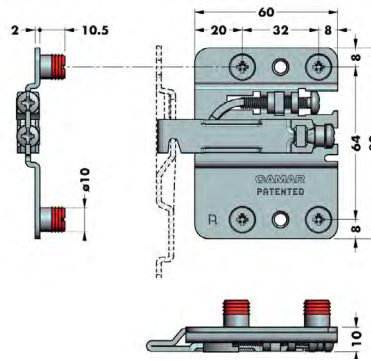

Kování je ideální pro zavěšení spodních skříňek **bez použití nábytkových nožek.**

PROVEDENÍ	KÓD
L	543348
P	543347

VOLITELNÉ PŘÍSLUŠENSTVÍ

Krytka závěsu

- > k zakrytí mechaniky závěsu 807
- > montáž k nasunutí
- > provedení levé (L), pravé (P)
- > materiál plast, poniklovaný plast (u provedení nikl)

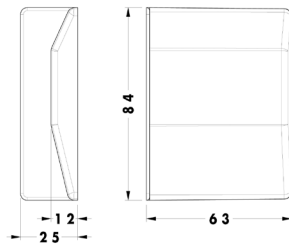

BARVA	PROVEDENÍ	KÓD
bílá	L	543350
	P	543349
nikl	L	543352
	P	543351

Závěsný plech

- > pro rektifikační závěs 807
- > s bezpečnostním zámkem Securite 3D proti spadnutí
- > rozměr 70 x 60 mm
- > materiál ocel

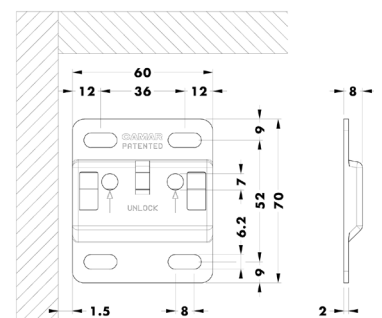

PRODUKT	KÓD
závěsný plech	543353

Vrtací šablona

- > vrtací šablona pro systém CAMAR 801 a 807



PRODUKT	KÓD
vrtací šablona	849165

Nabíjecí redukce

- > nabíjecí redukce pro závěs 807, 807 RV



PRODUKT	KÓD
nabíjecí redukce	543354

CAMAR 807 RV

- > viditelný **celokovový** rektifikační závěs pro spodní skříňky se zásuvkami
- > **závěs se frézuje do bočního panelu** - závěs vystupuje z bočního korpusu pouhé 2 mm
- > hloubka frézování: 8 mm
- > závěs je vybaven bezpečnostním zámkem Securite 3D proti spadnutí
- > seřízení:
 - horizontální 19 mm (dopředu/dozadu)
 - vertikální 22 mm
- > rozměr 80 x 60 mm
- > tloušťka plechu 2 mm
- > typ montáže na hmoždinku
- > provedení levé (L), pravé (P)
- > nosnost max. 120 kg / ks
- > materiál ocel



MONTÁŽNÍ VIDEO



MONTÁŽNÍ NÁVODY

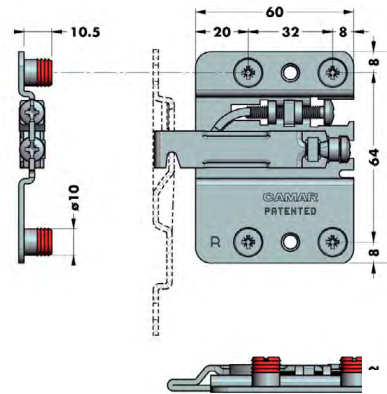

Kování je ideální pro zavěšení spodních skříněk **se zásuvkami bez použití nábytkových nožek.**

PROVEDENÍ	KÓD
L	768679
P	768680

VOLITELNÉ PŘÍSLUŠENSTVÍ

Krytka závěsu

- > k pokrytí mechaniky závěsu 807 RV
- montáž k nasunutí
- materiál plast
- barva bílá

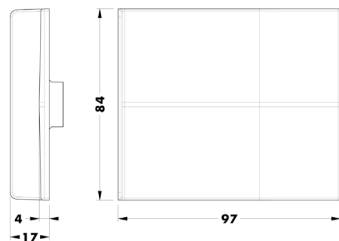

BARVA	KÓD
bílá	644943

Závěsný plech

- > pro rektifikační závěs 807
- > s bezpečnostním zámkem Securite 3D proti spadnutí
- > rozměr 70 x 60 mm
- > materiál ocel

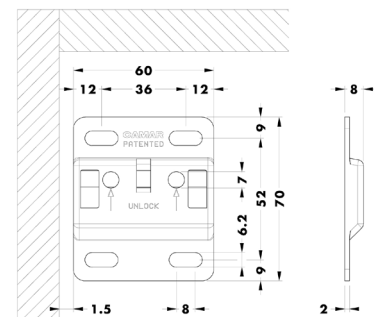

PRODUKT	KÓD
závěsný plech	543353

Vrtací šablona

- > vrtací šablona pro systém CAMAR 801 a 807



PRODUKT	KÓD
vrtací šablona	849165

Nabíjecí redukce

- > nabíjecí redukce pro závěs 807, 807 RV



PRODUKT	KÓD
nabíjecí redukce	543354

CAMAR 807 XL

- > viditelný **celokovový** rektifikační závěs pro spodní skříňky
- > závěs je vybaven bezpečnostním zámkem Securite 3D proti spadnutí
- > seřízení:
 - horizontální 18 mm (dopředu/dozadu)
 - vertikální 20 mm
- > rozměr 80 x 121 mm
- > tloušťka plechu 3 mm
- > typ montáže na hmoždinku
- > provedení levé (L), pravé (P)
- > nosnost max. 70 kg / ks
- > materiál ocel



MONTÁŽNÍ VIDEO



MONTÁŽNÍ NÁVODY



Kování je ideální pro zavěšení hlubokých i nízkých spodních skříněk **bez použití nábytkových nožek.**

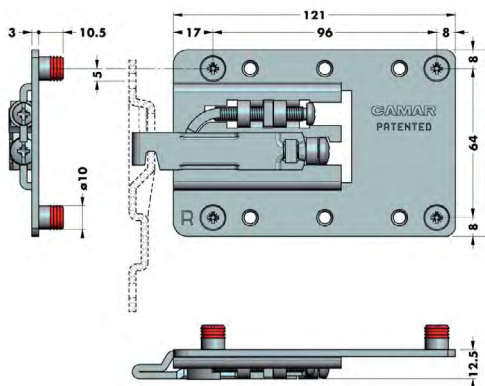

PROVEDENÍ	KÓD
L	768684
P	768685

VOLITELNÉ PŘÍSLUŠENSTVÍ

Krytka závěsu

- > k zakrytí mechaniky závěsu 807 XL
- > montáž k nasunutí
- > materiál plast
- > barva bílá

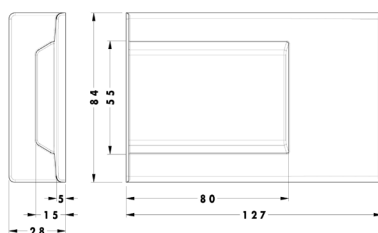

BARVA	KÓD
bílá	644869

Závěsný plech

- > pro rektifikační závěs 807 XL
- > s bezpečnostním zámkem Securite 3D proti spadnutí
- > rozměr 120 x 120 mm
- > materiál ocel

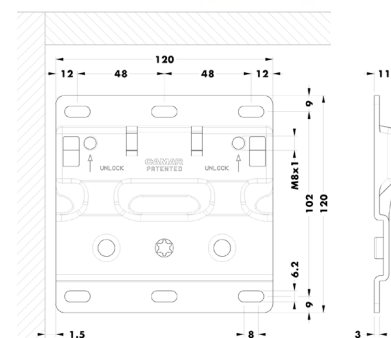

PRODUKT	KÓD
závěsný plech	644871

Nabíjecí redukce

- > nabíjecí redukce pro systém 807 XL, 807 XL RV



PRODUKT	KÓD
nabíjecí redukce	794326

CAMAR 807 XL RV

- > viditelný **celokovový** rektifikační závěs pro spodní skřínky se zásuvkami
- > **závěs se frézuje do bočního panelu** - závěs vystupuje z bočního korpusu pouhé 3 mm
- > hloubka frézování: 10 mm
- > závěs je vybaven bezpečnostním zámkem Securite 3D proti spadnutí
- > seřízení:
 - horizontální 18 mm (dopředu/dozadu)
 - vertikální 20 mm
- > rozměr 80 x 121 mm
- > tloušťka plechu 3 mm
- > typ montáže na hmoždinku
- > provedení levé (L), pravé (P)
- > nosnost max. 70 kg / ks
- > materiál ocel



MONTÁŽNÍ VIDEO



MONTÁŽNÍ NÁVODY

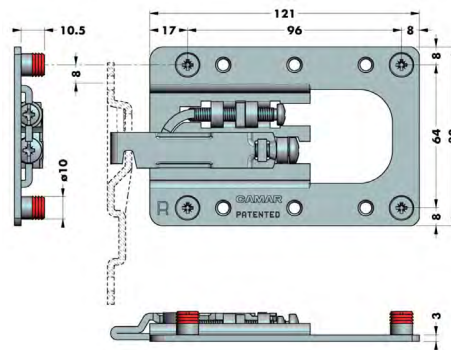

Kování je ideální pro zavěšení hlubokých a nízkých spodních skříněk **se zásuvkami bez použití nábytkových nožek.**

PROVEDENÍ	KÓD
L	768687
P	768688

VOLITELNÉ PŘÍSLUŠENSTVÍ

Krytka závěsu

- > k zakrytí mechaniky závěsu 807 XL RV
- > montáž k nasunutí
- > materiál plast
- > barva bílá

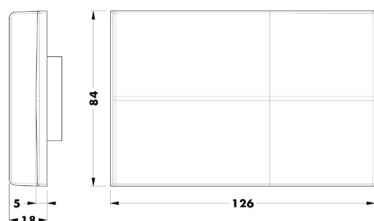

BARVA	KÓD
bílá	644984

Závěsný plech

- > pro rektifikační závěs 807 XL
- > s bezpečnostním zámkem Securite 3D proti spadnutí
- > rozměr 120 x 120 mm
- > materiál ocel

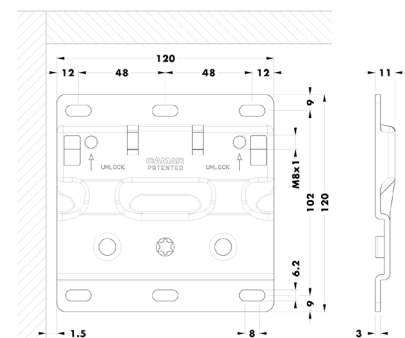

PRODUKT	KÓD
závěsný plech	644871

Nabíjecí redukce

- > nabíjecí redukce pro systém 807 XL, 807 XL RV



PRODUKT	KÓD
nabíjecí redukce	794326

PRO ZÁVĚSNÉ PANELE

CAMAR 814-35

- > rektifikační závěs pro závěsné panely
- > **pro zavěšení panelů bez mezery**
- > závěs zcela zafrézován do závěsného panelu
- > jednoduché frézování (3x otvor o \varnothing 35 mm)
- > hloubka frézování 10 mm
- > závěs je vybaven bezpečnostním zámkem Securite 3D proti spadnutí (pro regulaci -5 až 0 mm)
- > seřízení (shora pomocí inbus klíče):
 - horizontální 2 mm
 - vertikální 8 mm
- > rozměr 45,5 x 35 mm
- > nosnost max. 42 kg / ks
- > materiál ocel, ABS plast



MONTÁŽNÍ VIDEO

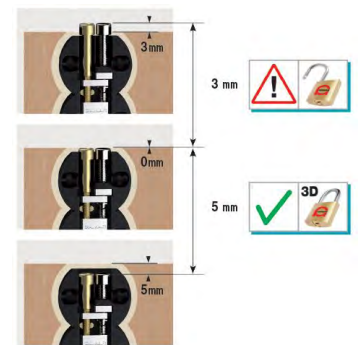
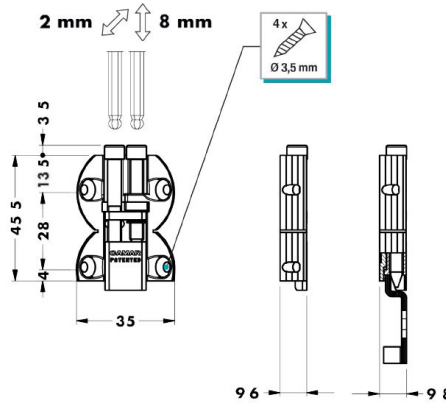
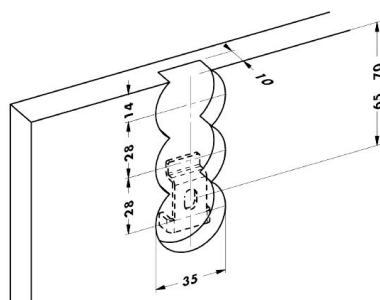

PRODUKT KÓD
CAMAR 814-35 644275



Kování lze použít rovněž pro zavěšení zrcadla, které jsou v jedné rovině se stěnou.

VOLITELNÉ PŘÍSLUŠENSTVÍ

Závěsný plech

- > pro rektifikační závěs 814 s bezpečnostním zámkem Securite 3D proti spadnutí
- > rozměr 32 x 21 mm
- > materiál ocel

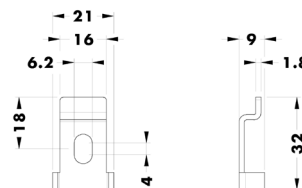

PRODUKT KÓD
závěsný plech 644276

CAMAR 814-64

- > rektifikační závěs pro závěsné panely
- > **pro zavěšení panelů s mezerou**
- > pro montáž je nutné použít vždy horní a dolní závěs (**dolní závěs má pružinu zamezující vypadnutí závěsu při seřizování směrem nahoru**)
- > mezera mezi podkladem a panelem: 8 mm
- > seřízení (shora pomocí inbus klíče):
 - pouze vertikální +/-5 mm
- > rozměr 85 x 74 mm
- > nosnost max. 50 kg / ks
- > materiál ocel



MONTÁŽNÍ NÁVOD

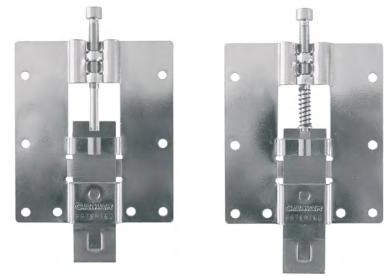

horní závěs

spodní závěs

Horní závěs

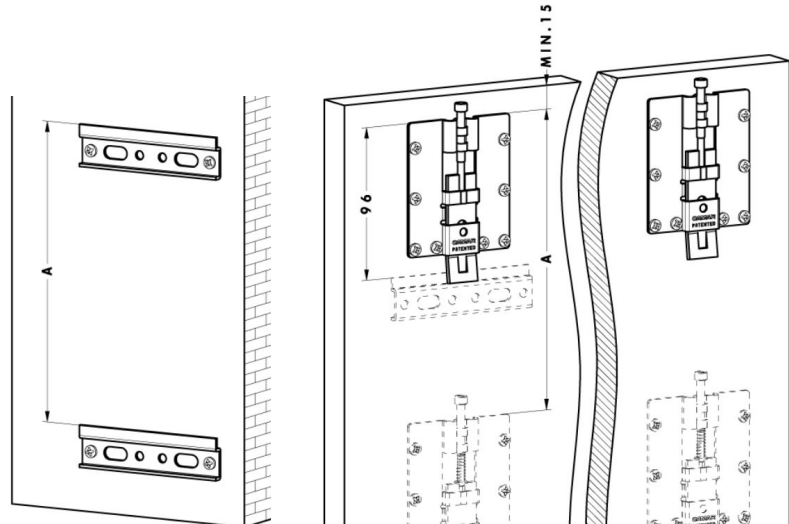
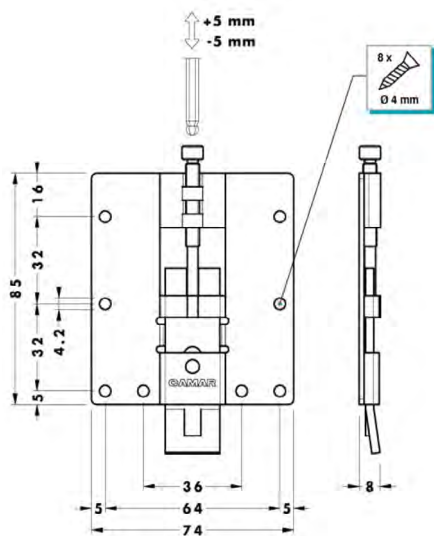

Spodní závěs

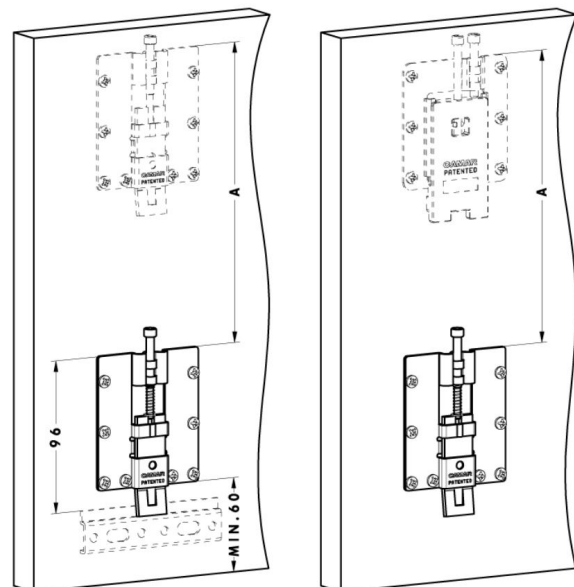
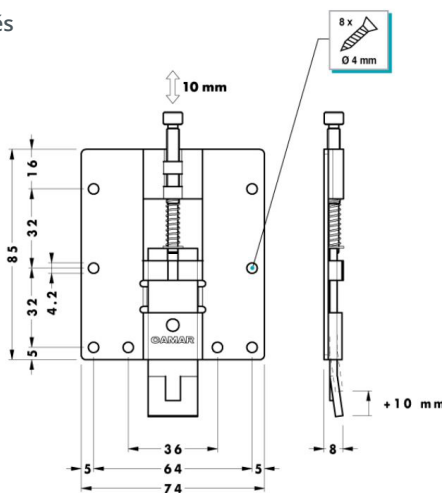

PROVEDENÍ	KÓD
horní	543710
spodní	543329

VOLITELNÉ PŘÍSLUŠENSTVÍ

Závěsný plech 100 mm

- > bezpečnostní zobáčky proti vypadnutí při posunutí skříňky do strany
- > rozměr 25,5 x 102,5 mm
- > materiál ocel

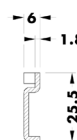
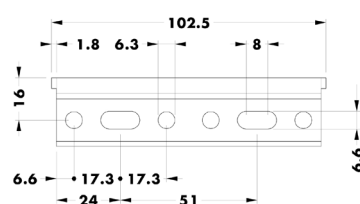

PRODUKT	KÓD
závěsný plech	543330

OSTATNÍ REKTIKAIČNÍ ZÁVĚSY

Rektifikační kování

- > horizontální seřízení: ± 12 mm
- > vertikální seřízení 7,5 mm
- > možnost seřízení výšky a odklonu korpusu

BARVA	PROVEDENÍ	NOSNOST PÁRU (KG)	VÝŠKA (MM)	ŠÍŘKA (MM)	HLOUBKA (MM)	KÓD
bílá	L+P	110	49	15	59	187955
buk	L+P	110	49	15	59	187956
hnědá	L+P	110	49	15	59	411564
třešeň	L+P	110	49	15	59	187957



Závěsné kování BYSTRICA

- > třídílné kování k zavěšení horních kuchyňských skříněk
- > materiál: ocelový plech a plastová krytka

BARVA	ŠÍŘKA (MM)	NOSNOST (KG)	KÓD
bílá	40	40	015565
béžová	40	40	015575
buk	40	40	147248
černá	40	40	029465
hnědá	40	40	015578
třešeň	40	40	140019

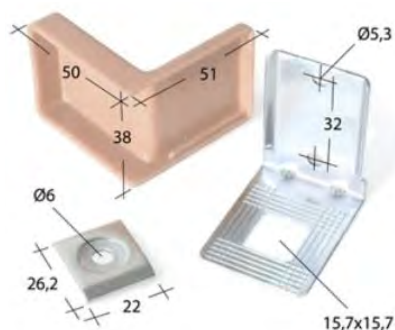

Závěsný element

- > třídílné kování k zavěšení horních kuchyňských skříněk
- > materiál: ocelový plech a plastová krytka

BARVA	ŠÍŘKA (MM)	KÓD
bílá	50	352820
buk	50	352821
černá	50	516158
dub	50	530257
hnědá	50	097921
olše	50	352823
třešeň	50	352824
vanilka	50	627928



Bajonetový závěs

- > délka 60 mm
- > materiál hliník
- > pov. úprava zinek



POVR. ÚPRAVA	ŠÍŘKA (MM)	DÉLKA (MM)	KÓD
zinek	15,5	58	029956

Závěsný plech

- > materiál ocel pozink



ROZMĚR (MM)	KÓD
58 x 28	797191

10.10 BAROVÉ KONZOLE

10 TECHNICKÉ KOMPONENTY PRO NÁBYTEK

10.10 BAROVÉ KONZOLE

ANETA

- > upevnění pomocí hliníkové plotničky do barové desky
a k pracovní desce pomocí přídržných šroubů a podložek
- > provedení šikmá / kolmá
- > nosnost max. 30 kg / pár
- > rozestup mezi konzolami max. 800 mm
- > materiál hliník

PROVEDENÍ	BARVA	KÓD
šikmá	bílá mat	785459
	černá mat	785458
	elox hliník	785461
	nerez	785460
kolmá	bílá mat	785463
	černá mat	785462
	elox hliník	785465
	nerez	785464

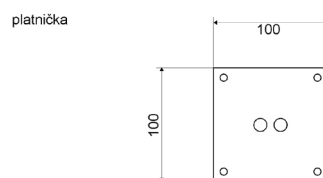
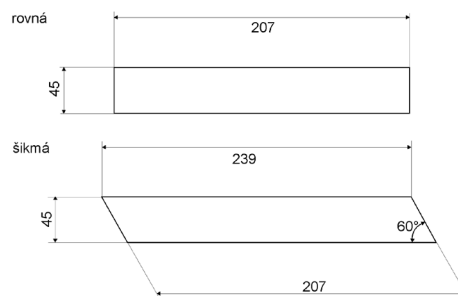

10.11 TĚSNICÍ PROFILY K PRACOVNÍM DESKÁM

Těsnicí profil L20

- > délka 4 m
- > materiál hliník, plastový nosič
- > povrchová úprava elox, lak (dle vzorníku RAL)
- > barva těsnění šedá, transparentní (dle provedení)

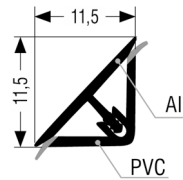
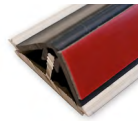

hliník broušený



nerez broušený



černá lesklá



bílá lesklá



zlatá broušená

BARVA TĚSNĚNÍ	DEKOR PROFILU	KÓD
šedá	hliník natural	691271
	hliník broušený	393623
	nerez broušený	379679
	antracit	714015
	zlatá broušená	906249
transparentní	RAL	na dotaz
	hliník natural	379324
	hliník broušený	679219
	nerez broušený	571262
	černá mat	549861
	antracit	711844
	bílá lesk	548477
	zlatá broušená	896982
	RAL	na dotaz



Pro jednoduchou montáž lze za příplatek dodat všechny varianty profilu L20 se samolepicí fólií

VOLITELNÉ PŘÍSLUŠENSTVÍ

Set rohů a záslepek

- > pro těsnicí profil L20
- > balení obsahuje:
 - 1 ks roh vnitřní 90°
 - 1 ks roh vnitřní 135°
 - 1 ks roh vnější 90°
 - 2 ks záslepka
- > materiál: plast

DEKOR	KÓD
světle šedá	379326
tmavě šedá	384948
černá mat	549864
antracit	711898
bílá lesk	549863
zlatá	905714
RAL	na dotaz



Vnější roh 90°

- > materiál: plast

DEKOR	KÓD
světle šedá	530313
tmavě šedá	533311
černá mat	552842
antracit	715110
bílá lesk	554441
zlatá	905715
RAL	na dotaz



Vnitřní roh 90°

- > materiál: plast

DEKOR	KÓD
světle šedá	516149
tmavě šedá	515072
černá mat	552843
antracit	715112
bílá lesk	550509
zlatá	896980
RAL	na dotaz

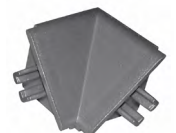

Vnitřní roh 135°

- > materiál: plast

DEKOR	KÓD
světle šedá	533317
tmavě šedá	527667
černá mat	633382
antracit	715113
bílá lesk	566133
zlatá	905716
RAL	na dotaz



Záslepka

- > materiál: plast

DEKOR	KÓD
světle šedá	516151
tmavě šedá	515073
černá mat	552841
antracit	715114
bílá lesk	554154
zlatá	896981
RAL	na dotaz



10.11 TĚSNICÍ PROFILY K PRACOVNÍM DESKÁM

10 TECHNICKÉ KOMPONENTY PRO NÁBYTEK

KOOPLAST
plastové profily

Těsnicí profil L11

- > možnost montáže na ležato nebo na stojato
- > délka: 4 m
- > materiál: hliník, plastový nosič
- > povrchová úprava: elox, hliníková fólie, lak (dle vzorníku RAL)

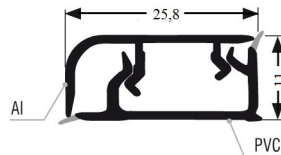

DEKOR	KÓD
hliník natural	228761
hliník broušený	471217
nerez broušený	354785
RAL	na dotaz

VOLITELNÉ PŘÍSLUŠENSTVÍ

Set rohů a záslepek „Horizontální“

- > pro těsnicí profil L11
- > **použití na ležato**
- > **nutná úprava profilu L11 na 45°**
- > balení obsahuje:
 - 1 ks roh vnitřní
 - 1 ks roh vnější
 - 2 ks záslepka
- > materiál: plast

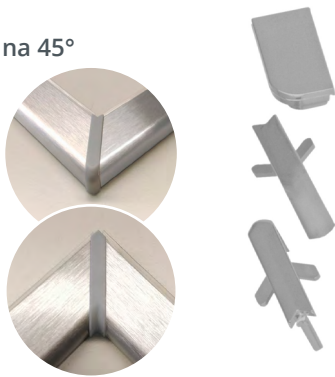

DEKOR	KÓD
hliník natural	210118
hliník lesklý	164762
nerez lesklý	164759
šedá	382225

Set rohů a záslepek „Vertikální“

- > pro těsnicí profil L11
- > **použití na stojato**
- > **bez nutnosti úpravy profilu L11**
- > balení obsahuje:
 - 1 ks roh vnitřní
 - 1 ks roh vnější
 - 2 ks záslepka
- > materiál: plast

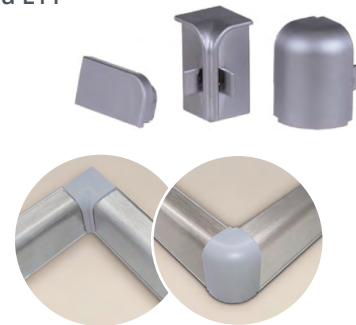

DEKOR	KÓD
hliník natural	213404
hliník lesklý	164752
nerez lesklý	164753
šedá	345022

Set rohů a záslepek „Horizontální“

- > pro těsnicí profil L11
- > **použití na ležato**
- > **bez nutnosti úpravy profilu L11**
- > balení obsahuje:
 - 1 ks roh vnitřní 90°
 - 1 ks roh vnější 90°
 - 2 ks záslepka
 - nožičky pro roh
- > materiál: plast



DEKOR	KÓD
šedá	660379

Těsnicí profil L09

- > univerzální těsnicí profil
- > doporučené použití za pracovní desku, v koupelnách a jiné těsnění plošného materiálu
- > délka: 4,2 m
- > materiál: plast

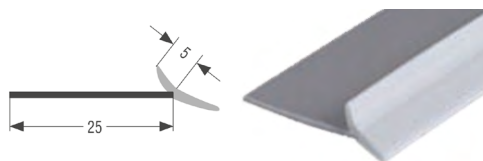

DEKOR	KÓD
transparentní	474740
šedá	342994
černá	470245
bílá	770350
hnědá-buk	350825



10.11 TĚSNICÍ PROFILY K PRACOVNÍM DESKÁM

10 TECHNICKÉ KOMPONENTY PRO NÁBYTEK

KOOPLAST
plastové profily

Těsnicí profil L220

- > délka 4 m
- > materiál hliník, plastový nosič
- > povrchová úprava elox, lak (dle vzorníku RAL)

DEKOR	KÓD
hliník natural	658674
nerez broušený	647337
RAL	na dotaz

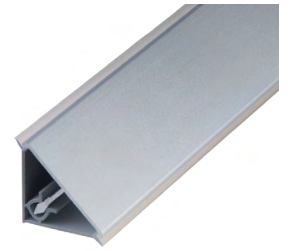
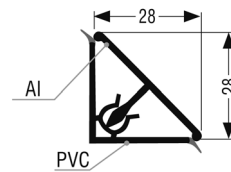

Těsnicí profil L230

- > délka 4 m
- > materiál plast
- > povrchová úprava hliníková fólie

DEKOR	KÓD
nerez broušený	212768

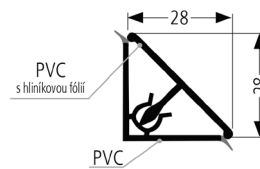

VOLITELNÉ PŘÍSLUŠENSTVÍ
pro profil L220 a L230

Set rohů a záslepek

- > pro těsnicí profily L220 a L230
- > balení obsahuje:
 - 1 ks roh vnitřní
 - 1 ks vnější
 - 2 ks záslepka
- > materiál: plast

DEKOR	KÓD
hliník lesklý	660681
nerez lesklý	656356
světle šedá	658676
tmavě šedá	658678
RAL	na dotaz

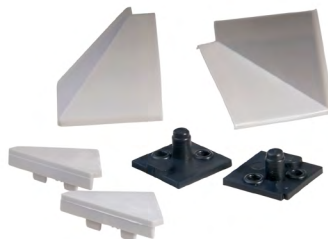

Těsnicí profil L40

- > délka 4 m
- > materiál plast
- > povrchová úprava hliníková fólie

DEKOR	KÓD
nerez broušený	416119

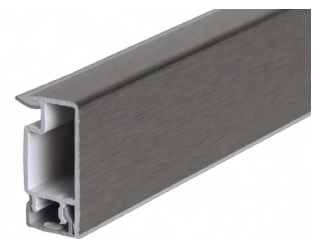
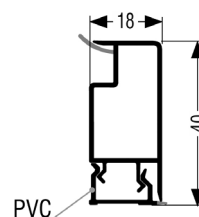

VOLITELNÉ PŘÍSLUŠENSTVÍ

Set rohů a záslepek „vnitřní“

- > pro těsnicí profil L40
- > balení obsahuje:
 - 1 ks roh vnitřní 90°
 - 2 ks záslepka
- > materiál: plast

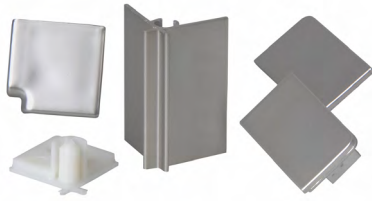

DEKOR	KÓD
nerez broušený	551523

Set rohů a záslepek „vnější“

- > pro těsnicí profil L40
- > balení obsahuje:
 - 1 ks roh vnější 90°
 - 2 ks záslepka
- > materiál: plast

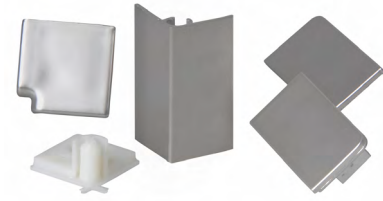

DEKOR	KÓD
nerez broušený	559232

10.12 PROFILY PRO ZÁDOVÉ PANELE

Profil L06

- > pro zádový panel do 10 mm
- > délka 4 m
- > materiál hliník
- > povrchová úprava elox

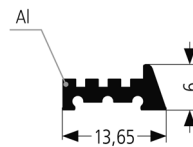

DEKOR	KÓD
bílá lesklá	877750
černá matná	877749
hliník natural	791857
nerez broušený	763897



VOLITELNÉ PŘÍSLUŠENSTVÍ

Set záslepek

- > sada 2 ks záslepek
- > materiál plast



DEKOR	KÓD
bílá lesklá	877752
černá matná	877751
světle šedá	791858
tmavě šedá	763898

Profil L07

- > profil pro zádový panel do 10 mm
- > délka 4 m
- > materiál hliník
- > povrchová úprava elox

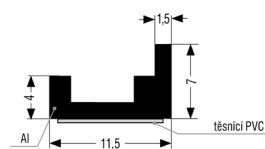
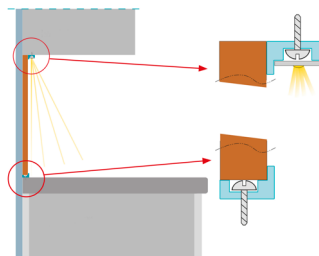

DEKOR	KÓD
nerez broušený	524900



10.12 PROFILY PRO ZÁDOVÉ PANELE 10.13 NARÁŽECÍ HRANY

10 TECHNICKÉ KOMPONENTY PRO NÁBYTEK

Profil L14

- > profil pro zádový panel do 18 mm
- > délka 4 m
- > materiál hliník, plastový nosič
- > pov. úprava elox

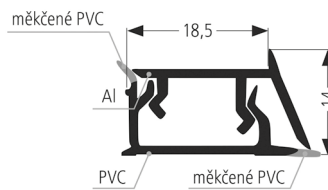

KOOPLAST
plastové profily

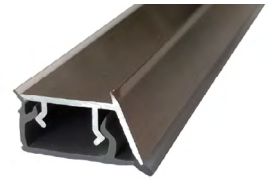

DEKOR	KÓD
nerez broušený	713226

VOLITELNÉ PŘÍSLUŠENSTVÍ

Set záslepek

- > sada 2 ks záslepek
- > materiál: plast



DEKOR	KÓD
nerez broušený	713228

Profil L1812

- > univerzální použití
- > délka 4 m
- > materiál hliník
- > pov. úprava elox

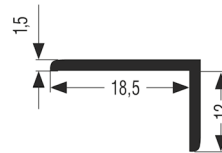

KOOPLAST
plastové profily



DEKOR	KÓD
hliník broušený	675491
nerez broušený	656892

10.13 NARÁŽECÍ HRANY

01

- > nárazecí hrana 18 mm
- > délka 3 m
- > materiál hliník
- > pov. úprava elox

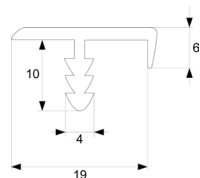

PRODUKT	KÓD
hrana 01	785885

K18/B

- > nárazecí hrana 18 mm
- > materiál: plast

KOOPLAST
plastové profily

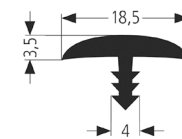

DEKOR	KÓD
černá	013679
bílá	013680
šedá	013664
hnědá buk	013674

S18

- > nárazecí hrana 18 mm
- > materiál: plast

KOOPLAST
plastové profily

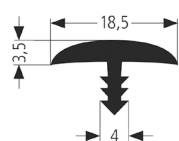

DEKOR	KÓD
buk	112191

K36

- > nárazecí hrana 36 mm
- > materiál: plast

KOOPLAST
plastové profily

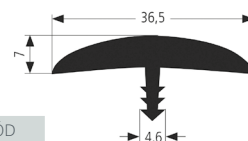

DEKOR	KÓD
bílá	755811

10.14 SPOJOVACÍ PROFILY PRO PRACOVNÍ A ZÁDOVÉ DESKY

10 TECHNICKÉ KOMPONENTY PRO NÁBYTEK

K38

- > narážecí hrana 38 mm
- > materiál: plast

KOOPLAST
plastové profily

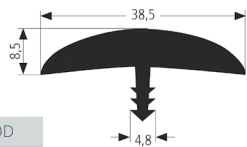

DEKOR	KÓD
černá	013698

10.14 SPOJOVACÍ PROFILY PRO PRACOVNÍ A ZÁDOVÉ DESKY

Spojovací rohová lišta

- > spojovací profil pro pracovní desky
- > délka 600 / 625 mm (dle provedení)
- > materiál hliník
- > povr. úprava elox

ZOBAL

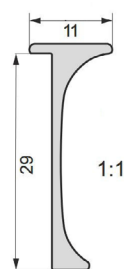

DÉLKA (MM)	TLOUŠŤKA PRAC. DESKY (MM)	KÓD
625	28	044243
600	38	012161

Lišta spojovací

- > spojovací profil pro pracovní desky
- > délka 600 mm
- > materiál hliník
- > povr. úprava elox

ZOBAL

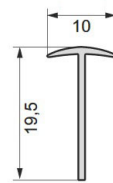

TLOUŠŤKA PRAC. DESKY (MM)	KÓD
28	036491
38	039131

Lišta zakončovací

- > zakončovací profil pro pracovní desky
- > délka 600 mm
- > provedení levé (L), pravé (P)
- > materiál hliník
- > povr. úprava elox

ZOBAL

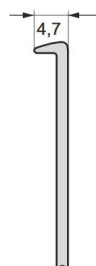

TLOUŠŤKA PRAC. DESKY (MM)	PROVEDENÍ	KÓD
28	L	012155
	P	012156
38	L	012163
	P	117803

Spojovací profil P04

- > pro spojení MDF desek do tloušťky 4 mm
- > délka 2 m
- > materiál plast

KOOPLAST
plastové profily

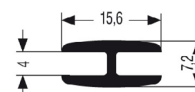

DEKOR	KÓD
bílá	015652
černá	010256
hnědá (buk)	015643

10.15 OCHRANNÉ PRVKY

Ochranná lišta pro vestavnou troubu

- > ochrana okolních dvířek nebo zásuvek před poškozením vlivem horkého vzduchu z trouby
- > určeno pro
 - tloušťku korpusu 18 mm
 - šířku korpusu 600 mm
- > materiál ocel
- > pov. úprava broušená nerez

Boční provedení

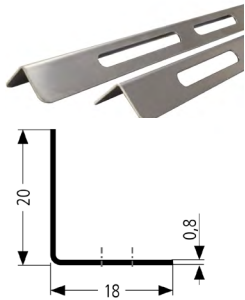

Umístění spodní ochranné lišty MT/spodniB (pohled z boku)



Spodní provedení s přesahem

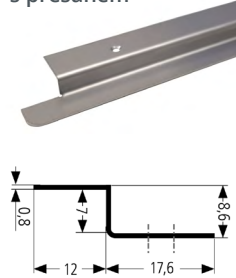

Umístění spodní ochranné lišty MT/spodniS (pohled z boku)



Spodní provedení s přesahem

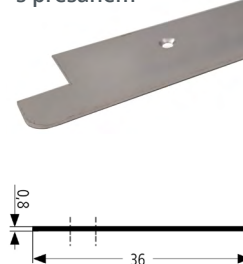

Umístění spodní ochranné lišty MT/spodniB (pohled z boku)



DÉLKA (MM)	PROVEDENÍ	KÓD
580	boční	782983
593	spodní s přesahem	782984
	spodní rovná	782985

Hliníková vzpěra - sada

- > hliníková vzpěra pro zpevnění:
 - pracovní desky u kuchyňského dřezu
 - polic proti prohýbání
 - pracovní desky s varnou deskou
 - zpevnění zad korpusů (pro HDF 3,5-4,5 mm)
- > snadná montáž díky fixačním přichytkám
- > **provedení pro varné desky umožňuje také odvod zbytkového tepla** (u této varianty jsou v balení distanční podložky se zvýšenou tepelnou odolností)
- > pro skřínky o šířce 600 a 900 mm
- > materiál: hliník (vzpěra), plast (fixační přichytky, distanční podložky)
- > povrchová úprava: lak

Pro dřezy, police a záda skříněk

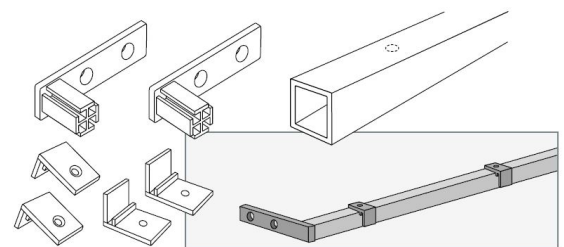

Pro varné desky

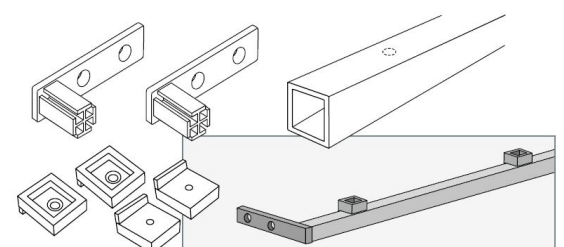

DÉLKA (MM)	PROVEDENÍ	BARVA	KÓD
563,5	dřezy	stříbrná	765882
	police	bílá	768086
	záda skříněk	stříbrná	761292
	varné desky	bílá	763445
863,5	dřezy	stříbrná	791861
	police	bílá	766690
	záda skříněk	stříbrná	773678
	varné desky	bílá	766285



Hliníkovou vzpěru lze rovněž zakoupit na míru.

10.15 OCHRANNÉ PRVKY

10 TECHNICKÉ KOMPONENTY PRO NÁBYTEK

KOOPLAST
plastové profily

Hliníková vzpěra - na míru

Hliníkový profil

- > délka: 1 200 mm
- > materiál: hliník

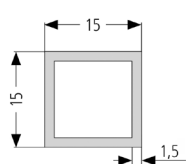

BARVA	KÓD
bílá	763353
stříbrná	766541

Univerzální sada elementů 1

- > elementy **pro dřezy nebo police**
- > materiál: plast

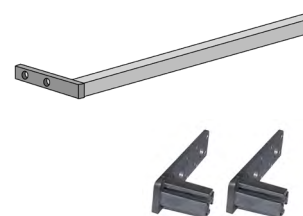

BARVA	KÓD
bílá	763348
šedá	763349

Univerzální sada elementů 2

- > elementy **pro varné desky**
- > materiál: plast

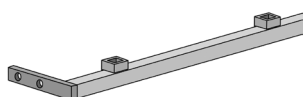

BARVA	KÓD
bílá	763351
šedá	763352

Univerzální sada elementů 3

- > elementy **pro uchycení zad skříně**
- > materiál: plast



BARVA	KÓD
bílá	791862
šedá	791863

Ochranná lišta proti páře

- > **ochrana ostrohranné pracovní desky proti páře z myčky**
- > před upevněním vruty doporučujeme podlepit silikonem
- > materiál: hliník

DÉLKA (MM)	DEKOR	KÓD
450	bílá	766311
	stříbrná	766312
600	bílá	766310
	stříbrná	766252

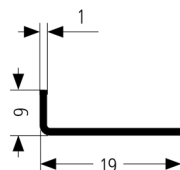

Nerezový obklad za pracovní desky

- > tloušťka: 0,6 mm
- > materiál: potravinářská nerez 1.4301

ROZMĚR (MM)	KÓD
600 x 750	489453
900 x 750	549776



Nerezový obklad lze rovněž zakoupit na míru. **Maximální rozměr je však 2 500 x 1 250 mm.** Pro více informací kontaktujte naše obchodní oddělení.

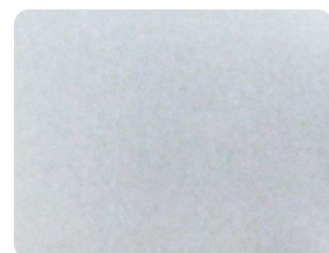

Okopový plech

- > tloušťka:
 - pro výšku 100 až 200 mm: 0,45 mm
 - pro výšku 250 mm: 0,6 mm
- > materiál:
 - pro výšku 100 až 200 mm: hliník
 - pro výšku 250 mm: potravinářská nerez 1.4301
- > povrchová úprava:
 - pro výšku 100 až 200 mm: elox, lak (dle dekoru)
 - pro výšku 250 mm: nerez broušená

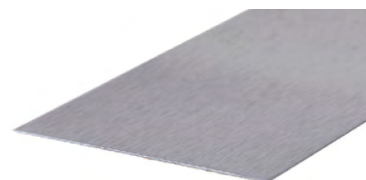
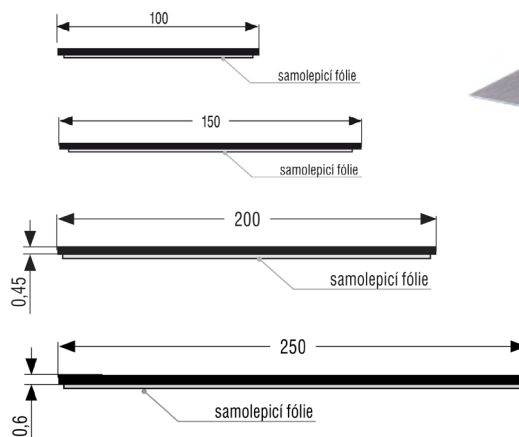

Pro výšky 200 a 250 mm je možný pouze výsek typ A1 / A2. Pro více informací kontaktujte naše obchodní oddělení.

Výsek A1

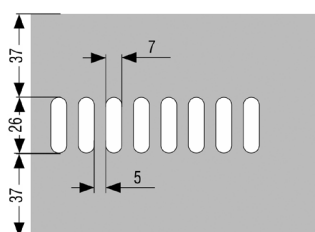

Výsek A2

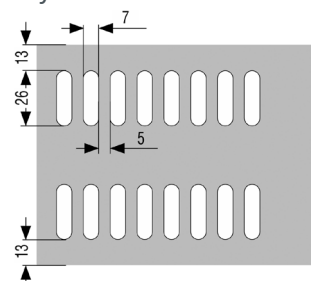

Výsek B2

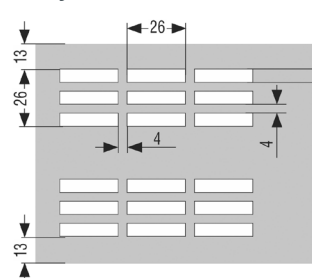

Výsek B1

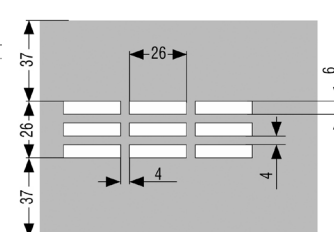

VÝŠKA (MM)	DEKOR	KÓD
100	hliník natural	287423
	hliník broušený	167459
	nerez broušený	141902
	mosaz lesklá	314894
	mosaz broušená	905717
	RAL	na dotaz
150	hliník natural	209613
	hliník broušený	199425
	nerez broušený	145103
	mosaz lesklá	309793
	mosaz broušená	905718
	RAL	na dotaz
200	nerez broušený	380306
250	nerez broušený	543057

Větrací mřížka

- > větrací mřížky pro použití v interiérech
- > větrací otvor 7 x 40 mm
- > povrchová úprava hliník přírodní, nerez, černá, bílá



VÝŠKA (MM)	ŠÍŘKA (MM)	HLINÍK PŘÍRODNÍ	NEREZ	ČERNÁ	BÍLÁ
60	250	903251	903269	-	-
	400	903252	903270	903287	903290
	500	903253	903271	903288	903291
	600	903254	903272	903289	-
	800	903255	903273	-	-
80	1000	903256	903274	-	-
	250	903257	903275	-	-
	400	903258	903276	-	-
	500	903259	903277	-	-
	600	903260	903278	-	-
100	800	903261	903279	-	-
	1000	903262	903280	-	-
	250	903263	903281	-	-
	400	903264	903282	-	-
	500	903265	903283	-	-
100	600	903266	903284	-	-
	800	903267	903285	-	-
	1000	903268	903286	-	-

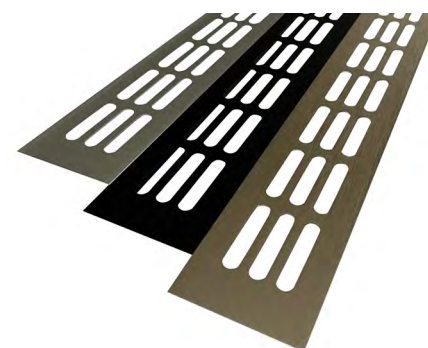

Před instalací mřížky věnujte pozornost rozměrům připravovaného otvoru.

10.16 ZASKLÍVACÍ PROFILY

10 TECHNICKÉ KOMPONENTY PRO NÁBYTEK

KOOPLAST
plastové profily

10.16 ZASKLÍVACÍ PROFILY

B07

> materiál plast

DEKOR KÓD
transparentní 293839

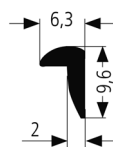
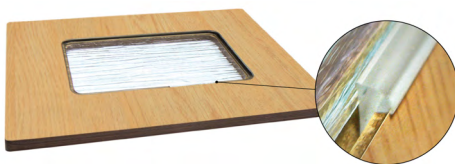

B36

> pro výplň:
lamino 18 mm, sklo 3-4,5 mm
> délka 3 m
> materiál hliník
> povr. úprava elox

DEKOR KÓD
hliník 012238

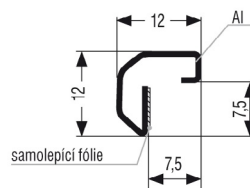

DOPORUČENÉ PRODUKTY

Spojovací roh pro B36

> materiál hliník
> pov. úprava elox

DEKOR KÓD
hliník 012688



B04

> zasklívací profil se samolepicí fólií
> materiál plast

DEKOR KÓD
bílá 012239

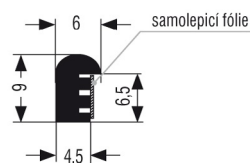

10.17 NÁBYTKOVÉ ZÁMKY PRO VÝMĚNNOU VLOŽKU

Trojcestný zámek

- > backset D 15 nebo 25 mm
- > délka těla vložky 22 mm
- > pro dělenou profilovou tyč o průměru 6 mm
- > provedení levé (L), pravé (P)
- > montáž přišroubováním
- > materiál odlitek ze zinku

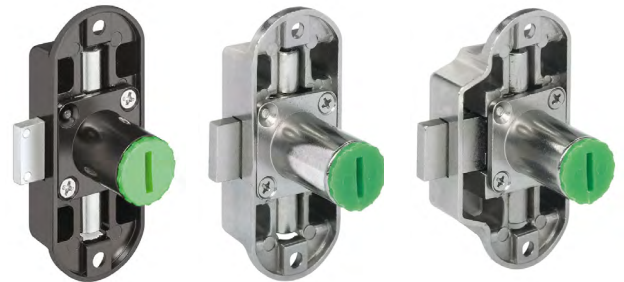

BARVA	BACKSET D (MM)	PROVEDENÍ	KÓD
černý	15	L	914209
		P	914210
	25	L	914211
		P	914212
nikl	15	L	015379
		P	015376
	25	L	015369
		P	015380

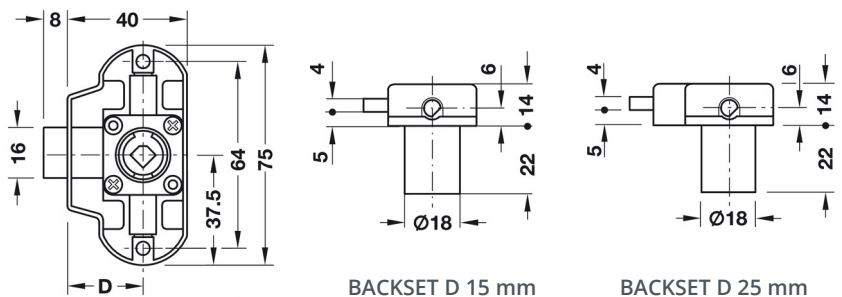

VOLITELNÉ PŘÍSLUŠENSTVÍ

Profilová tyč

- > průměr 6 mm
- > materiál ocel
- > pov. úprava nikl

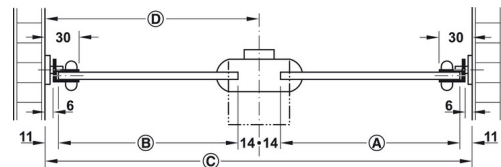

INFO Při návrhu skříně a výběru příslušenství k trojcestným zámekům berte v úvahu, že zamykací tyče musí být zkráceny na požadovanou délku. Při dané světlé výšce korpusu (C) a montáži trojcestného zámku do středu je rozměr horní tyče (A) a rozměr dolní tyče (B). Střed těla zámku (D) - 25 mm

DÉLKA (MM)	KÓD
2 000	015374
2 500	583353

Vodítko profilové tyče

- > materiál odlitek ze zinku
- > pov. úprava nikl

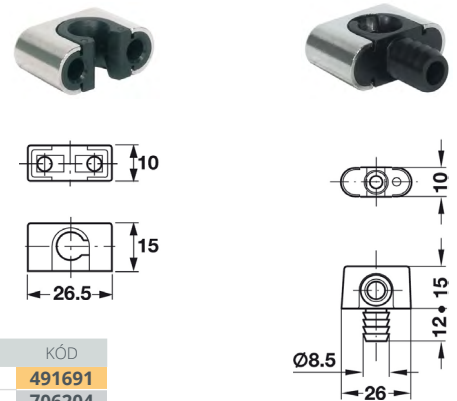

MONTÁŽ	KÓD
k přišroubování	491691
k nalisování	706204

Zamykací čep s patkou

- > montáž k přišroubování
- > materiál odlitek ze zinku
- > pov. úprava leštěný nikl

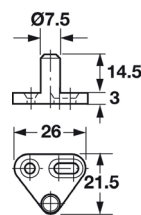

PRODUKT	KÓD
zamykací čep	015372

Zamykací čep excentrický se závitem do dřeva

- > montáž k přišroubování
- > materiál odlitek ze zinku
- > pov. úprava leštěný nikl

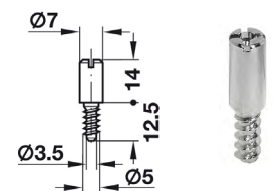

PRODUKT	KÓD
zamykací čep	583397

Zajišťovací háček profilové tyče

- > montáž k přišroubování
- > materiál odlitek ze zinku
- > pov. úprava nikl

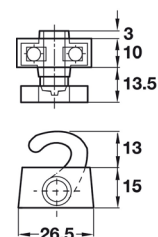

PRODUKT	KÓD
zajišťovací háček	015350

Rohový protiplech

- > montáž k přišroubování
- > rozměr 33 x 13 x 9 mm
- > materiál ocel
- > pov. úprava nikl

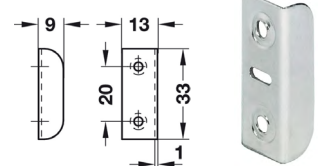

PRODUKT	KÓD
protiplech	015422

Rozvorový zámek

- > zdvih 16 mm
- > délka těla vložky 22 mm
- > provedení: levá - L, pravá - P, zásuvková verze - ZV (otočení klíče vlevo)
- > montáž k přišroubování
- > materiál odlitek zinku
- > pov. úprava nikl

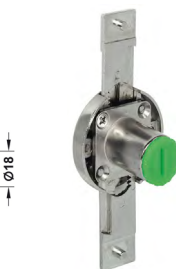
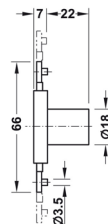
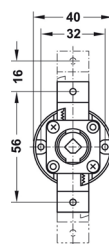
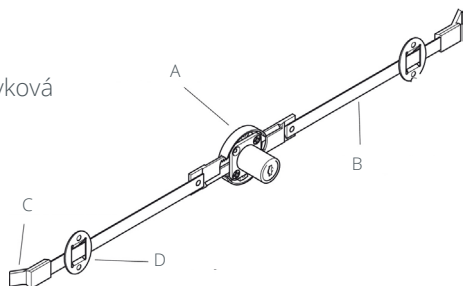

Rozvorový zámek (zásuvková verze) s vodorovným zamykáním

- (A) - Rozvorový zámek
- (B) - Profilová tyč 10 x 3 mm
- (C) - Zajišťovací hrot k nasazení
- (D) - Vodítko tyče

PROVEDENÍ	KÓD
L	572837
P	015378
ZV	584588

VOLITELNÉ PŘÍSLUŠENSTVÍ

Profilová tyč

- > pro výšku dveří:
 - 2 000 mm (délky rozděleny na 2x 975 mm)
 - 2 500 mm (délky rozděleny na 1x 975 mm a 1x 1 475 mm)
- > materiál ocel
- > pov. úprava pozink

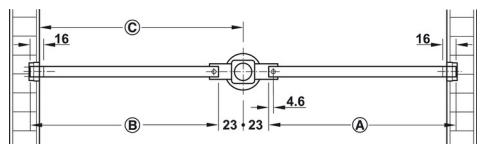

INFO Výpočet délky profilové tyče pro rozvorový zámek o zdvihu 16 mm:
 - (A) Rozměr horní tyče = střed těla zámku (C)-23 mm
 - (B) Rozměr dolní tyče = střed těla zámku (C)-23 mm

VÝŠKA DVEŘÍ (MM)	KÓD
2 000	524049
2 500	118204

Vodítko profilové tyče

- > montáž k přišroubování
- > materiál ocel
- > pov. úprava leštěný nikl

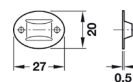

PRODUKT	KÓD
vodítko	015375

Protiplech

- > montáž pro zapuštěnou montáž a přišroubování
- > materiál ocel
- > pov. úprava nikl

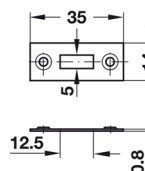

PRODUKT	KÓD
protiplech	015423

Zamykací čep

- > montáž k nacvaknutí na profilovou tyč
- > materiál plast
- > barva černá

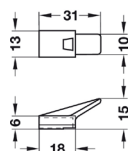

PRODUKT	KÓD
zamykací čep	458558

Protiplech s rolničkou

- > montáž k nalisování
- > materiál plast (korpus), ocel (osa a rolnička)
- > barva korpusu hnědá

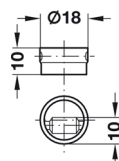

PRODUKT	KÓD
protiplech	572843

Nábytkový zámek se závorou

- > délka těla vložky 22 mm / 32 mm
- > vysunutí závor:
 - krátké (Backset D: 25 mm)
 - dlouhé (Backset D: 22 mm)
- > provedení levé - L, pravé - P, zásuvková verze - ZV
- > montáž k přišroubování
- > materiál odlitek ze zinku



BACKSET D (MM)	VYSUNUTÍ ZÁVORY	DÉLKA TĚLA VLOŽKY (MM)	BARVA	PROVEDENÍ	KÓD	
25	krátké	22	nikl	L	015356	
				P	015355	
				ZV	015354	
			černá	L	914213	
				P	914214	
				ZV	914215	
22	dlouhé	32	nikl	ZV	015360	
				22	L	583896
					P	387667
			ZV		499389	
			32	nikl	ZV	296944

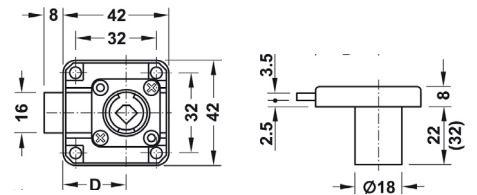

Nábytkový zámek se závorou - prodloužený

- > **prodloužené tělo vložky**
- > délka těla vložky 45 mm
- > backset D 25 mm
- > provedení levé - L, pravé - P, zásuvková verze - ZV
- > montáž k přišroubování
- > materiál odlitek ze zinku
- > pov. úprava nikl

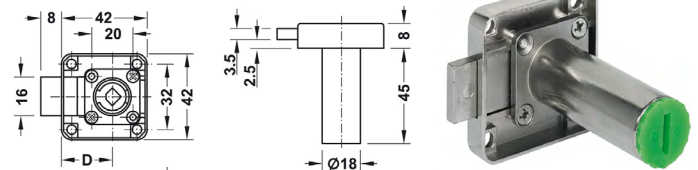

PROVEDENÍ	KÓD
L	583898
P	542744
ZV	414128

Nábytkový zámek se závorou - nastavitelný Backset

- > **nastavitelný rozměr Backsetu D**
- > délka těla vložky 22 mm
- > backset D 15-40 mm (nastavitelná v krocích po 5 mm)
- > montáž k přišroubování
- > materiál odlitek ze zinku
- > pov. úprava nikl

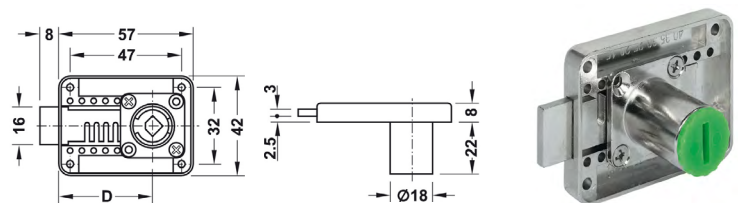

PRODUKT	KÓD
náb. zámek	583902

VOLITELNÉ PŘÍSLUŠENSTVÍ
pro všechny nábytkové zámky

Rohový protiplech

- > rozměr 33 x 13 x 9 mm
- > materiál ocel
- > pov. úprava nikl
- > montáž k přišroubování

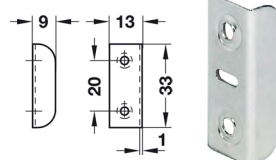

PRODUKT	KÓD
protiplech	015422

Zamykatelná úchytka

- > **úchytka pro zámek se závorou s prodlouženým tělem vložky (45 mm)**
- > montáž přišroubováním
- > materiál odlitek ze zinku
- > pov. úprava nikl

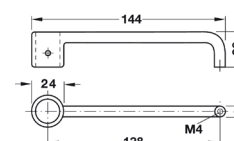

PRODUKT	KÓD
úchytka	583904



Nábytkový zámek se střelkou

- > délka těla vložky 22,5 mm
- > backset D 25 mm
- > montáž k přišroubování
- > materiál odlitek ze zinku

BARVA	PROVEDENÍ	KÓD
černá	L	914216
	P	914217
	ZS	914218
nikl	L	572833
	P	572834
	ZS	583928

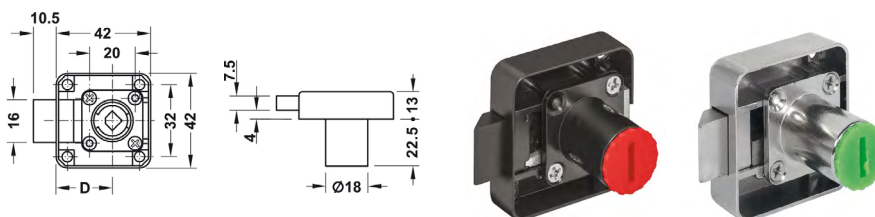

Zamknutí střelky v odemknuté pozici je možné, takže zámkovou vložku lze instalovat a demontovat pomocí demontážního klíče.

VOLITELNÉ PŘÍSLUŠENSTVÍ

Protiplech pro zámek se střelkou

- > montáž k přišroubování
- > materiál ocel
- > pov. úprava nikl

PROVEDENÍ	KÓD
rohový	583930
přímý	583929



Roletový zámek

- > délka těla vložky 22 mm
- > backset D 24,5 mm
- > montáž k přišroubování
- > materiál odlitek ze zinku
- > pov. úprava nikl
- > obsah balení:
 - 1x roletový zámek
 - 1x protiplech

PRODUKT	KÓD
zámek	015388

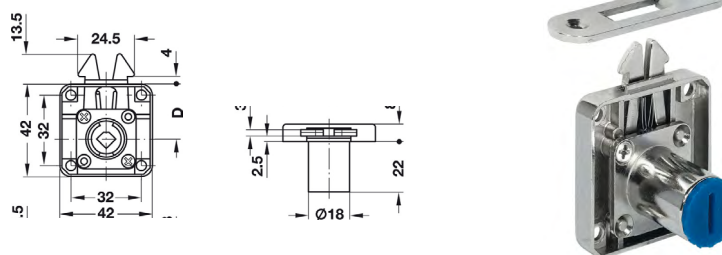

VOLITELNÉ PŘÍSLUŠENSTVÍ

Distanční podložka

- > tloušťka 2,5 mm
- > materiál plast
- > barva světle šedá

PRODUKT	KÓD
podložka	296945

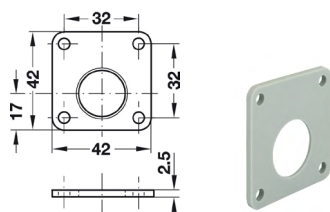

Zadlabávací hákový zámek

- > backset D 22 mm
- > délka vložky 24 mm
- > montáž k nasunutí a přišroubování
- > materiál odlitek ze zinku
- > pov. úprava nikl
- > součástí balení:
 - 1x zadlabávací hákový zámek
 - 1x tělo vložky
 - 1x protiplech

PRODUKT	KÓD
podložka	115426

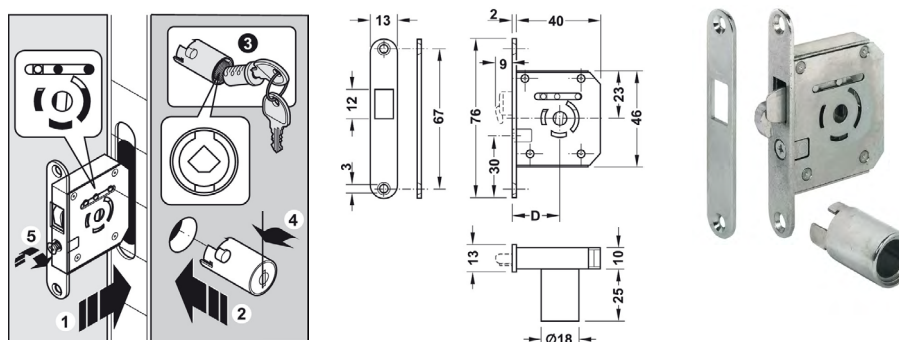

Směr zamykání a dráha zamykání

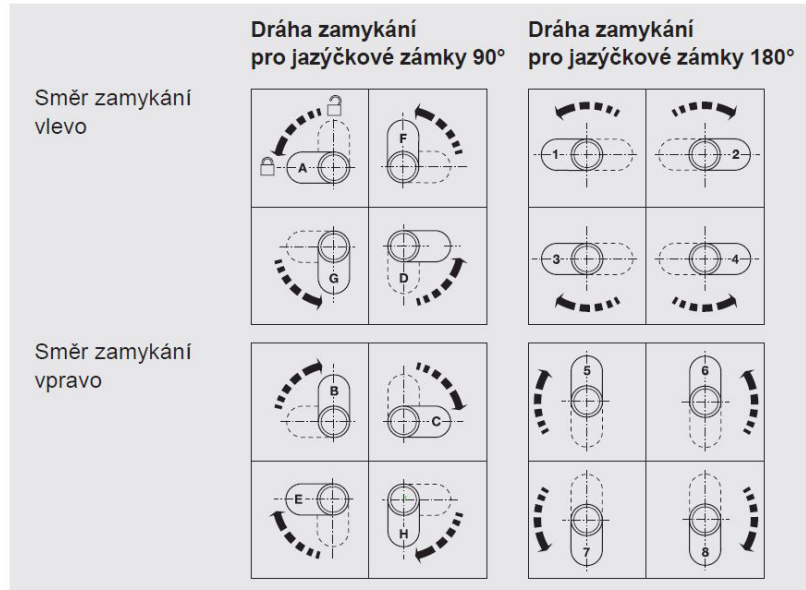

U jazýčkových zámků se dráha a směr zamykání označují písmeny nebo čísly. Ty jsou znázorněny v tabulkách s odpovídajícími situacemi. Zámky s dráhou zamykání 180° lze přestavět na všechny dráhy zamykání. Dráha zamykání je z výroby nastavena na 1.

Zámky s dráhou zamykání 90° se dělí na levé a pravé. Směr zamykání se zde označuje písmeny. První písmeno označuje nastavení z výroby, písmena v závorkách pak směry, na které lze zámek přestavět (příklad: Směr zamykání A [D, F, G]).

Jazýčkový zámek s podložkou, rovný jazýček

- > jazýčkový zámek s podložkou k přišroubování
- > rovný zamykací jazýček
- > délka těla vložky 22 mm
- > tloušťka dveří max. 22 mm
- > směr zamykání 90° zamykací jazýček, klíč 180°
- > montáž k přišroubování
- > materiál odlitek ze zinku
- > obsah balení:
 - 1x jazýčkový zámek
 - 1x zamykací jazýček (předmontovaný)
 - 1x montážní šroub (předmontovaný)
 - 1x podložka (předmontovaná)

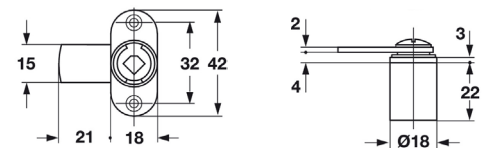

BARVA	SMĚR ZAMYKÁNÍ	KÓD
černá	A (D, F, G)	914219
	B (C, E, H)	914220
nikl	A (D, F, G)	015390
	B (C, E, H)	584161

Jazýčkový zámek s montážní maticí, rovný jazýček

- > jazýčkový zámek s montáží pomocí matice, rovný zamykací jazýček
- > délka těla vložky 22 mm
- > tloušťka dveří max. 17 nebo 22 mm
- > směr zamykání 90° zamykací jazýček, klíč 180°
- > montáž k přišroubování
- > materiál odlitek ze zinku
- > pov. úprava leštěný nikl
- > obsah balení:
 - 1x jazýčkový zámek
 - 1x pojistná podložka
 - 1x zamykací jazýček (předmontovaný)
 - 1x upevňovací matice (předmontovaná)

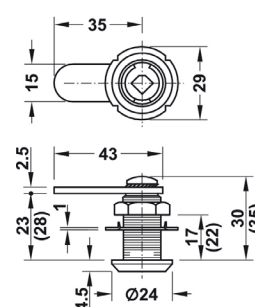

MAX. TLOUŠŤKA DVEŘÍ (MM)	SMĚR ZAMYKÁNÍ	KÓD
17	A (D, F, G)	496976
	B (C, E, H)	785661
22	A (D, F, G)	107777
	B (C, E, H)	572931

VOLITELNÉ PŘÍSLUŠENSTVÍ
pro všechny jazýčkové zámky

Protiplech pro jazýčkové zámky

- > montáž k přišroubování
- > rozměr 70 x 12 x 1 mm
- > materiál ocel
- > pov. úprava nikl

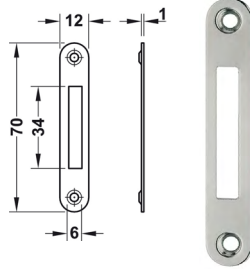

PRODUKT	KÓD
protiplech	585163

Rohový protiplech

- > montáž k přišroubování
- > rozměr 33 x 13 x 9 mm
- > materiál ocel
- > pov. úprava nikl

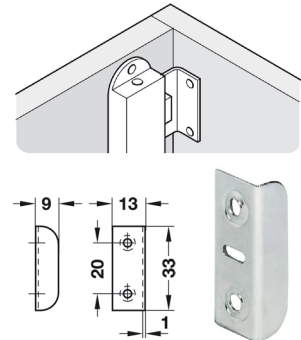

PRODUKT	KÓD
protiplech	015422

Jazýčkový zámek pro skleněné dveře

- > pro tloušťku skla 4-10 mm
- > provedení s rovným zamykacím jazýčkem
- > montáž k přišroubování
- > směr zamykání 90° zamykací jazýček, klíč 180° odlitek ze zinku
- > materiál
- > obsah balení:
 - 1x jazýčkový zámek pro skleněné dveře s čelním panelem
 - 1x zamykací jazýček
 - 1x upevňovací matice
 - 1x rohový protiplech

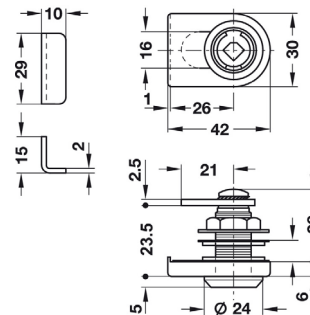

POVRCHOVÁ ÚPRAVA	SMĚR ZAMYKÁNÍ	KÓD
leštěný nikl	A (D, F, G)	015412
	B (C, E, H)	015417
matný nikl	A (D, F, G)	110333
	B (C, E, H)	164145

10

VOLITELNÉ PŘÍSLUŠENSTVÍ

Protikus

- > rozsah použití:
 - pro jazýčkový zámek pro skleněné dveře
 - pro dvojitě dveře
 - pro tloušťky mezery max. 8 mm
- > pro tloušťku skla 4-10 mm
- > materiál odlitek ze zinku
- > obsah balení:
 - 2x čelní panely, prázdné
 - 1x závitový šroub M6 x 10 mm (pro tloušťku skla do 8 mm)
 - 1x závitový šroub M6 x 12 mm (pro tloušťku skla 8-10 mm)

Montáž

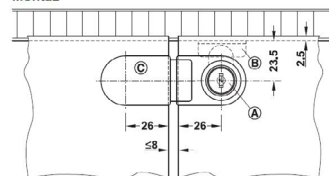

- (A) Jazýčkový zámek pro skleněné dveře (směr zamykání F)
- (B) Rohový protiplech
- (C) Protikus a klapačky

Použití

Tam, kde jsou dvojitě skleněné dveře použity společně s protikusem a klapačkami, jsou vyžadovány následující směry zamykání jazýčkového zámku pro skleněné dveře:



- Nahoru vlevo: Směr zamykání E
- Nahoru vpravo: Směr zamykání F
- Dolů vlevo: Směr zamykání G
- Dolů vpravo: Směr zamykání H

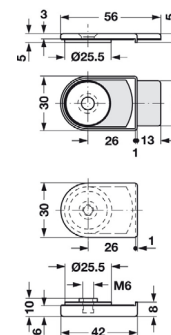

POVRCHOVÁ ÚPRAVA	KÓD
leštěný nikl	015413
matný nikl	110332

Zámek pro posuvné dveře

- > pro tloušťku skla 4-7 mm
- > montáž hřeben na navaknutí, vložka pro nasunutí na hřeben
- > materiál odlitek ze zinku
- > pov. úprava pouzdra matný nikl

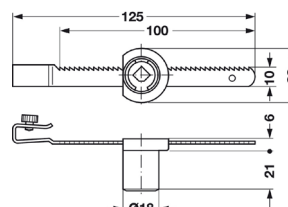

PRODUKT	KÓD
zámek	417922

Zámek pro otočné skleněné dveře

- > pro tloušťku skla 4-6 mm (není vhodný pro vrstvené sklo)
- > montáž k nalepení (UV lepení)
- > materiál nerez
- > pov. úprava matně broušený

PROVEDENÍ	KÓD
P	541116
L	541115

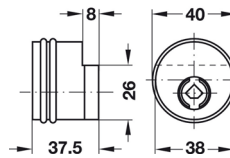

VOLITELNÉ PŘÍSLUŠENSTVÍ

Protiplech pro celoskleněný nábytek

- > provedení pro jednokřídlé a dvoukřídlé dveře
- > montáž k nalepení (UV lepení)
- > materiál nerez
- > pov. úprava saténově broušené

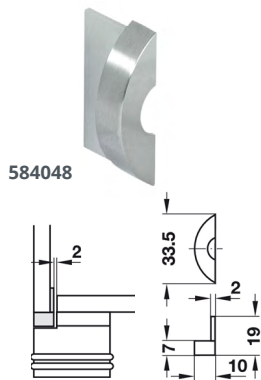

584048

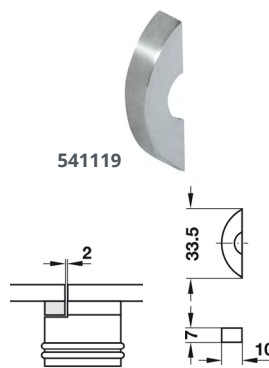

541119

PROVEDENÍ	KÓD
pro jednokřídlé dveře	584048
pro dvoukřídlé dveře	541119

Protiplech pro nábytek ze skla a dřeva

- > provedení pro jednokřídlé dveře
- > montáž k nalepení na sklo (UV lepení)
- > materiál nerez
- > pov. úprava saténově broušené

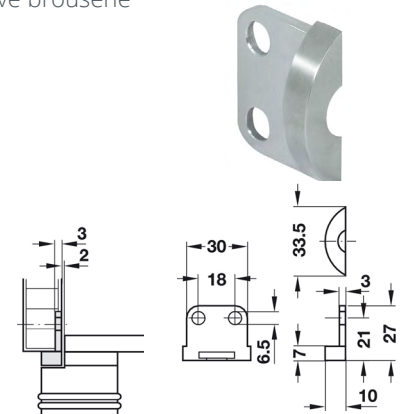

PROVEDENÍ	KÓD
pro jednokřídlé dveře	584049

Otočný bajonetový zámek

- > délka těla vložky 26 mm (odemknutý 38,5 mm)
- > montáž k přišroubování
- > směr odemykání 180°
- > provedení s otočnou zástrčí
- > funkce otočná zástrč rovněž chrání vysoké posuvné dveře před vtlačení
- > materiál odlitek ze zinku
- > pov. úprava nikl

SMĚR ZAMYKÁNÍ	KÓD
A (D, F, G)	111315
B (C, E, H)	514851

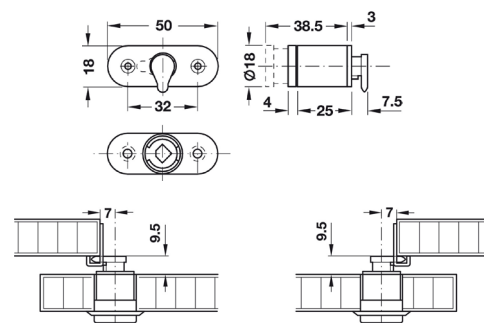

VOLITELNÉ PŘÍSLUŠENSTVÍ

Rohový protiplech

- > montáž k přišroubování
- > materiál ocel
- > pov. úprava pozink

PRODUKT	KÓD
protiplech	112299

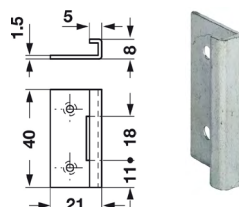

Bajonetový zámek

- > délka těla vložky 27,5 mm (odemknutý 38,5 mm)
- > směr odemykání 180°
- > provedení s vnitřním závitem M5 v pojistném kolíku pro použití se systémy centrálního zamykání odlitek ze zinku
- > materiál

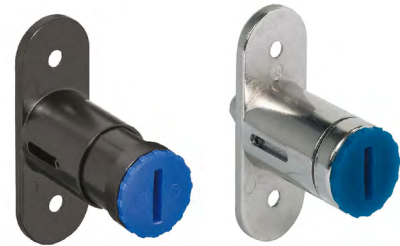
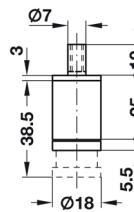
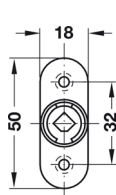

BARVA	KÓD
černý	914221
nikl	015392

VOLITELNÉ PŘÍSLUŠENSTVÍ

Zamykací pouzdro

- > montáž do vyvrtaného otvoru
- > materiál mosaz
- > pov. úprava matný nikl

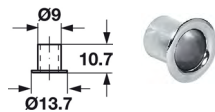

PRODUKT	KÓD
pouzdro	392624

Centrální otočný zámek čelní

- > délka těla vložky 22 mm
- > směr zamykání 180°
- > provedení s jednostrannou nebo oboustrannou upevňovací patkou
- > výška zdvihu 12 nebo 17 mm
- > montáž k namontování do pevného čelního panelu
- > materiál odlitek ze zinku
- > pov. úprava nikl

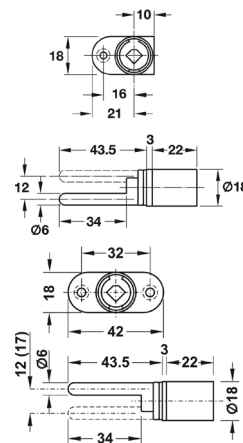

PROVEDENÍ PÁTKY	VÝŠKA ZDVIHU (MM)	KÓD
jednostranná	12	046298
	17	311537
oboustranná	12	015402
	17	109154

VOLITELNÉ PŘÍSLUŠENSTVÍ

Centrální zamykací tyč (B)

- > materiál hliník
- > pov. úprava lesklá

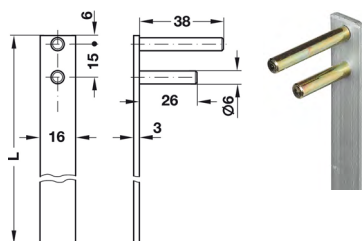

DÉLKA (MM)	KÓD
600	015406
800	015407
1 000	015409
1 500	025631

Zamykací trn (C)

- > materiál odlitek ze zinku
- > pov. úprava matný nikl
- > obsah balení:
 - 1x zajišťovací trn
 - 1x červík M4 s vnitřním šestihranem

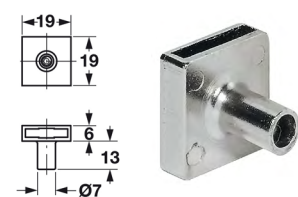

DÉLKA (MM)	KÓD
6,5	718429
9	046297
13	015405

Vodítko tyče (D)

- > montáž k přišroubování
- > materiál ocel
- > pov. úprava pozink

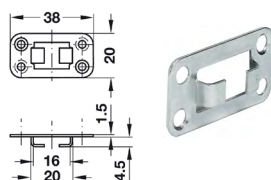

PRODUKT	KÓD
vodítko	015400

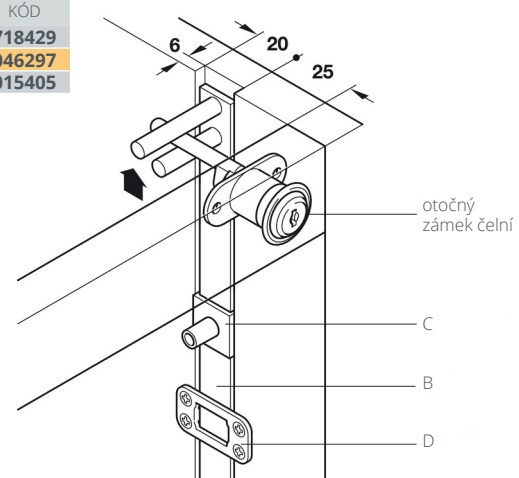

Centrální zámek boční

- > délka těla vložky 22 mm
- > směr zamykání 180°
- > provedení s předmontovanou zamykací tyčí o délce 600 mm
- > výška zdvihu 8 mm
- > montáž k přišroubování
- > pov. úprava zámku nikl
- > materiál:
 - zámek: odlitek ze zinku
 - zamykací tyč: hliník

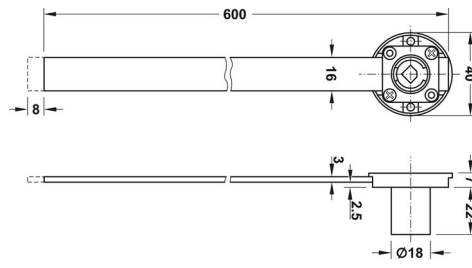

PRODUKT	KÓD
centrální zámek	458471

VOLITELNÉ PŘÍSLUŠENSTVÍ

Vodítko tyče (D)

- > montáž k přišroubování
- > materiál ocel
- > pov. úprava pozink

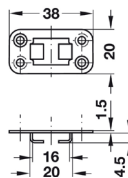
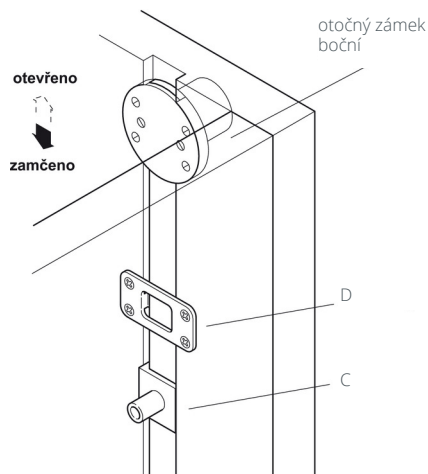

Zamykací trn (C)

- > materiál odlitek ze zinku
- > pov. úprava matný nikl
- > obsah balení:
 - 1x zajišťovací trn
 - 1x červík M4 s vnitřním šestihranem

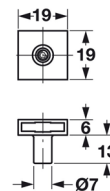

DĚLKA (MM)	KÓD
6,5	718429
9	046297
13	015405

PRODUKT	KÓD
vodítko	015400

Zamykací oliva

- > zamykací oliva pro univerzální zámkové vložky SYMO
- > zamykací olivu lze doplnit o univerzální vložku SYMO (zamykání klíčem) nebo krytku (zamykání bez klíče)
- > tloušťka dveří 18 mm
- > délka 33 mm

PROVEDENÍ	MONTÁŽ	KÓD
bez kroužků	L	583587
	P	583586
s kroužky	L	558357
	P	583593

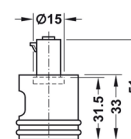

VOLITELNÉ PŘÍSLUŠENSTVÍ

Krytka zamykací olivy

- > tloušťka 1,2 mm
- > montáž k naklapnutí
- > materiál odlitek ze zinku
- > pov. úprava matný nikl

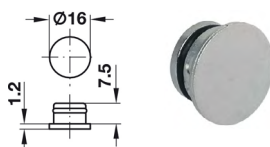

PRODUKT	KÓD
krytka	583590

NÁBYTKOVÉ ZÁMKY - VÝMĚNNÉ VLOŽKY S PLÁTKOVÝMI STAVÍTKY

Univerzální zámková vložka SYMO

Individuální uzávěr, netříděný

- > zamykací systém s 6 plátkovými stavítky
- > klíče nejsou tříděné, **mohu tedy být identické, ale také různé**
- > **k univerzální zámkové vložce NELZE objednat hlavní klíč**
- > obsah balení 1x plátková vložka, 2x klíč
- > montáž k nasunutí
- > materiál tělo - odlitek ze zinku
plátková stavítka - mosaz
- > pov. úprava nikl

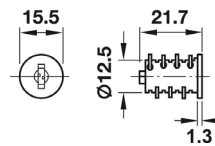

UZAMYKACÍ SÉRIE	KÓD
různý klíč	015448

Individuální uzávěr, tříděný

- > **klíče jsou v rámci jedné uzamykací série různé**
- > k univerzální zámkové vložce doporučujeme objednat hlavní klíč HK 3
- > obsah balení každé balení obsahuje 50 ks výměnných plátkových vložek z uvedeného číselného rozsahu, od každého čísla zamykání 1 kus
- > montáž k nasunutí
- > materiál tělo - odlitek ze zinku
plátková stavítka - mosaz
- > pov. úprava nikl

Společný uzávěr

- > zamykací systém s 6 plátkovými stavítky
- > **všechny klíče jsou v rámci jedné uzamykací série identické**
- > k univerzální zámkové vložce lze objednat hlavní klíč HK 1
- > obsah balení 1x plátková vložka, 2x klíč
- > montáž k nasunutí
- > materiál tělo: odlitek ze zinku
plátková stavítka: mosaz
- > pov. úprava nikl

UZAMYKACÍ SÉRIE	KÓD
0601-0650	107544
0651-0700	135449
0701-0750	383683
0751-0800	281712
0801-0850	368048

UZAMYKACÍ SÉRIE	KÓD
0851-0900	368049
0901-0950	284152
0951-1000	123393
1001-1050	284153
1051-1100	426347

UZAMYKACÍ SÉRIE	KÓD
SH 1	015449
SH 2	015450
SH 3	015458
SH 4	015459
SH 5	015454

UZAMYKACÍ SÉRIE	KÓD
SH 6	015460
SH 7	015446
SH 8	015461
SH 9	379328
SH 10	296885

VOLITELNÉ PŘÍSLUŠENSTVÍ

Hlavní (master) klíč

- > hlavní klíč pro univerzální zámkovou vložku SYMO
- > provedení HK 1 nebo HK 3
 - HK 1: pro zámky se společným uzávěrem
 - HK 3: pro zámky s individuálním uzávěrem, tříděný (nelze použít pro uzamykací sérii různý klíč)
- > materiál ocel
- > pov. úprava nikl



PROVEDENÍ	KÓD
HK 1	015452
HK 3	015467

Demontážní klíč

- > pro univerzální zámkovou vložku SYMO
- > verze HK 1
- > materiál ocel
- > pov. úprava nikl



PRODUKT	KÓD
demont. klíč	015455

Rozeta

- > pro zakrytí okraje otvoru těla zámku výměnné vložky
- > montáž k nalisování
- > materiál ocel
- > pov. úprava leštěný nikl

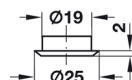

BARVA	KÓD
černá	914223
nikl	054987

Vložka cylindrická SYMO

- > vložka s 6 dvojicemi stavítek, bez klíče
- > pro všechny zámky a otočné olivy systému SYMO
- > montáž vložení
- > levý nebo pravý
- > pov. úprava černá
- > délka 21,70 mm
- > průměr 12,50 mm
- > zamykací obvod HK1

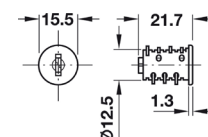

BARVA	KÓD
černá	914951

NÁBYTKOVÉ ZÁMKY S PEVNOU VLOŽKOU S PLÁTKOVÝMI STAVÍTKY

Zámek ECONO se závorou pro skleněné dveře

- > pro tloušťku skla 5-8 mm
- > zamykáč vložka s 6plátkovými stavítky
- > typ uzávěru individuální
- > montáž pro upínací montáž
- > obsah balení 1x přírubový zámek na sklo
2x šrouby M4, 1x protiplech
2x sklopné klíče
- > materiál odlitek ze zinku
- > pov. úprava leštěný chrom

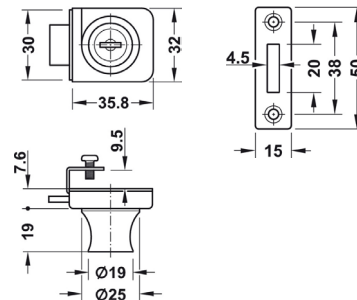

PRODUKT KÓD
zámek ECONO 784872

Zásuvkový zámek ECONO

- > backset 25 mm
- > délka těla vložky 20 mm
- > povrchová úprava niklováno
- > průměr vložky 19 mm
- > obsah balení 1 zámek se závorou k přišroubování
1 rozeta zámku
1 rohový protiplech
2 sklopné klíče

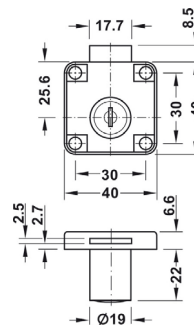

PRODUKT KÓD
zámek ECONO 035992

Otočný zámek centrálního zamykání

- > délka vložky 22 mm
- > zdvih 17 mm
- > průměr vložky 18 mm
- > směr zamykání klíč a zvedací trn 180°
- > zamykáč vložka s 6plátkovými stavítky
- > typ uzávěru individuální
- > montáž k přišroubování
- > obsah balení 1x otočný zámek centrálního zamykání
2x klíče s krytkami na klíče
1x rozeta zámku
1x centrální zamykáč tyč, délka 600 mm
2x vodítka tyče
3x zajišťovací trny
- > materiál odlitek ze zinku
- > pov. úprava nikl

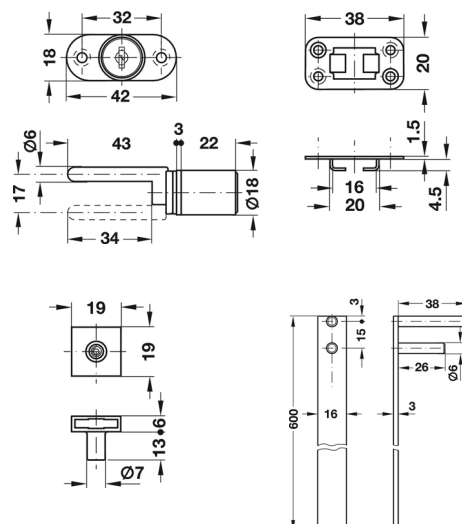

PRODUKT KÓD
otočný zámek 015403

OSTATNÍ NÁBYTKOVÉ ZÁMKY

Bajonetový zámek

- > součást sady zámek včetně rozety
2x klíč
- > průměr 19 mm

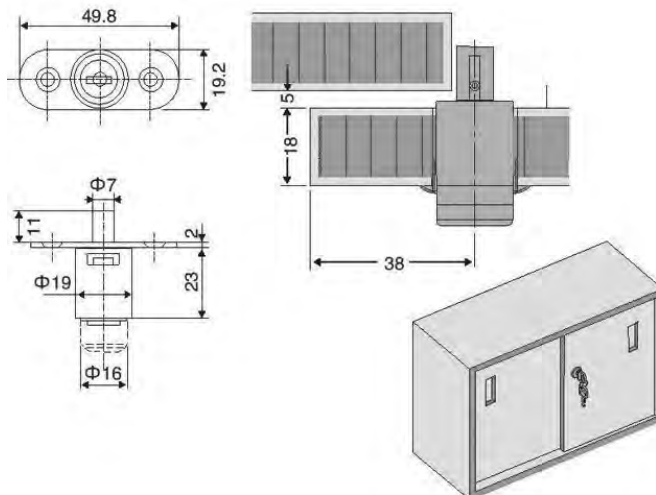

PRODUKT KÓD
bajonetový zámek **548601**

Roletový zámek

- > součást sady zámek včetně rozety
2x klíč
protiplech
- > průměr 19 mm

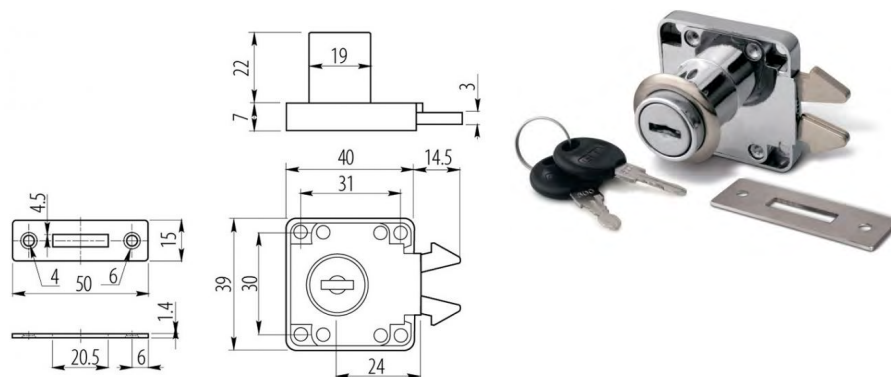

PRODUKT KÓD
roletový zámek **872780**

Zásuvkový zámek 138

- > součást sady 1x zámek
1x rozeta
1x rohový protiplech
2x klíč

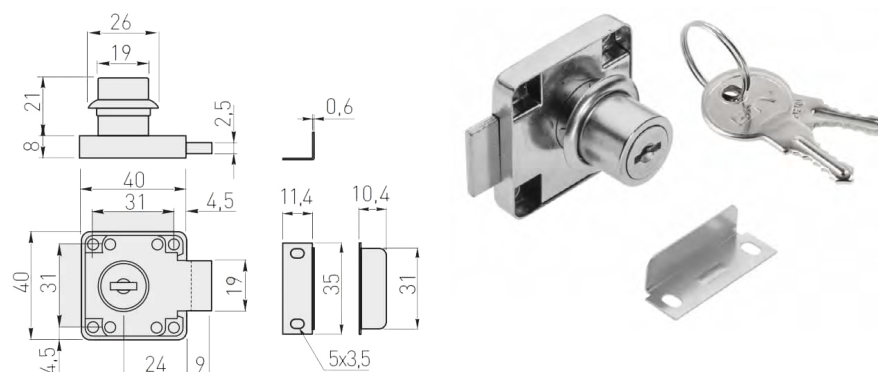

PRODUKT KÓD
roletový zámek **888143**

10.17 NÁBYTKOVÉ ZÁMKY - OSTATNÍ

10 TECHNICKÉ KOMPONENTY PRO NÁBYTEK

Centrální zámek

- > barva chrom
- > materiál slitina + ocel
- > sada obsahuje:
 - držák tyče (1)
 - kolík (2)
 - lišta (3)
 - zámek (4)
 - protikus kolíku (5)

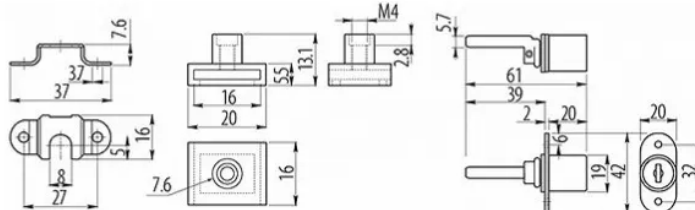
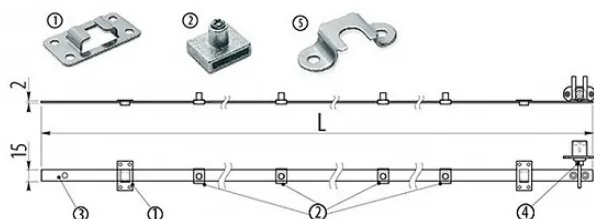

L (MM)	POČET ZÁSUVK	KÓD
800	4	870778
600	3	824392
500	3	882859

Dvoucestný zámek ECO

- > rozvorový zámek
- > součást sady: zámek včetně rozety, 2x klíč, 4x držák tyče, 2x tyč 1 000 mm, 2x objímka

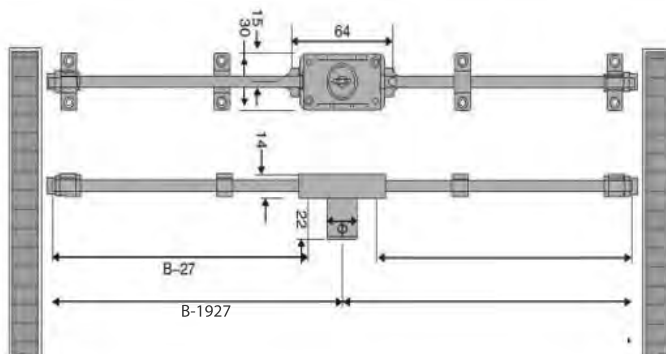

PRODUKT	KÓD
dvoucestný zámek	548604

Trojcestný zámek ECO

- > součástí sady:
 - zámek včetně rozety
 - 2x klíč
 - 2x tyč 1 000 mm
 - 4x držák tyče
 - 2x objímka
 - 1x protiplech

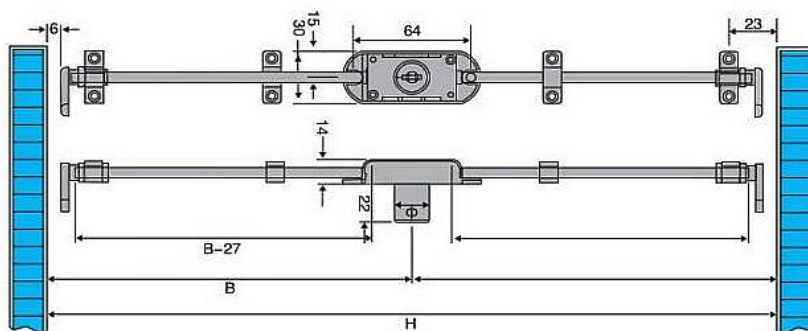
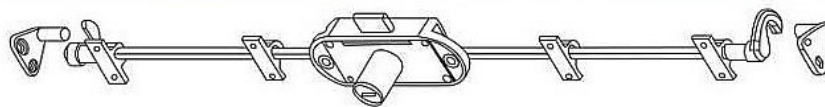

PRODUKT	KÓD
trojcestný zámek	790487

Zámek na jednosklo

- > zámek pro jednosklo včetně instalačního materiálu a protikusu

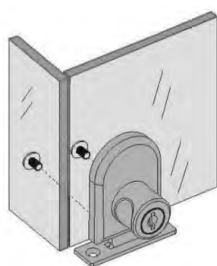
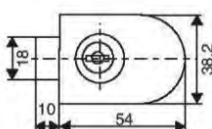
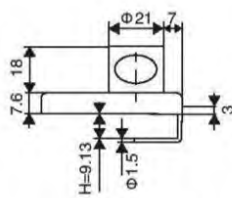

PRODUKT	KÓD
zámek	525187

Zámek rozvorový 7080

- > hloubka cylindru 22 mm
- > průměr cylindru 19 mm
- > Povrchová úprava nikl lesk
- > typ klíče kov + plast
- > opakovatelnost klíče různý klíč
- >
- > obsah balení: 1 ks zámek
1 ks rozeta
2 ks klíče
4 ks vodičko tyče
2 ks zarážka
2 ks tyče

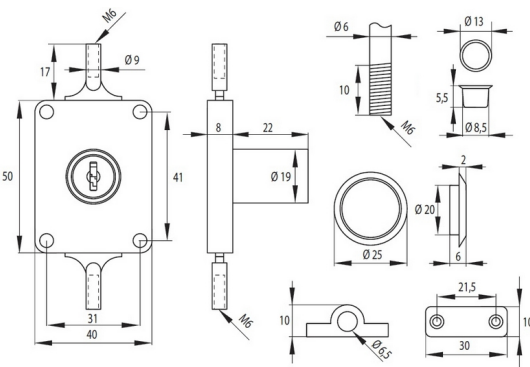

PRODUKT	KÓD
rozvorový zámek	143735

Zámek centrální 1018

- > povrch: nikl
- > montáž čelní
- > materiál: zinková slitina (zámek + kolíky)
hliník (táhlo)
ocel (rozeta + klíč)
- >
- > obsah balení: 1 ks zámek
1 ks rozeta
1 ks táhlo 600 mm
2 ks vodičko tyče
4 ks nastavitelný kolík
2 ks klíče

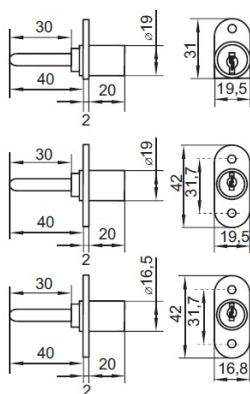

L = 500, 600, 700, 800, 1200, 1300 mm

PRODUKT	KÓD
centrální zámek	044564

Zámek PASSION SQUARE

- > povrch: imitace hliníku
- > k nasunutí
- > pro tloušťku skla: 4-5 mm
- > celokovový klíč
- > zámek je možné doplnit závěsy a doplňky ve stejném designu

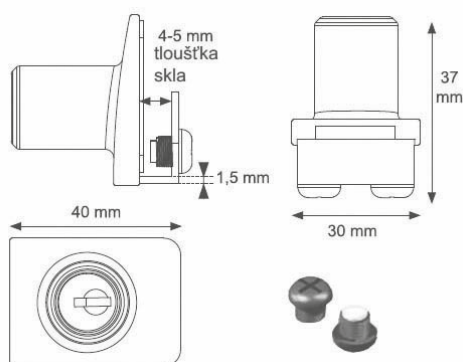

POČET SKEL	KÓD
1	041051
2	044595

10.17 NÁBYTKOVÉ ZÁMKY - OSTATNÍ

10 TECHNICKÉ KOMPONENTY PRO NÁBYTEK

VOLITELNÉ PŘÍSLUŠENSTVÍ

Závěs na sklo

- > imitace hliníku
- > bez vrtání
- > s pružinou
- > maximální velikost křídla: 1 000 x 400 mm

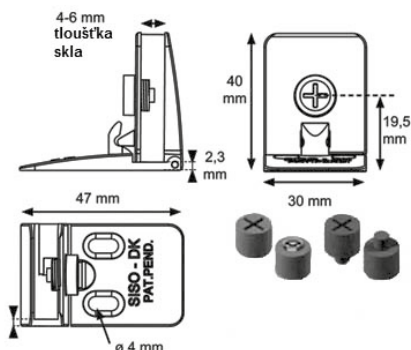

PRODUKT	KÓD
závěs na sklo	036384

Úchyt na sklo

- > imitace hliníku

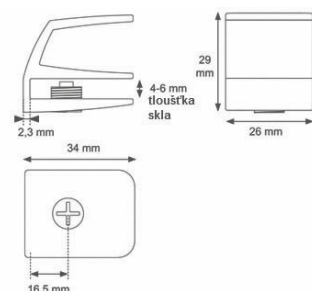

ABS plastové šrouby



volitelně: kovové šrouby

PRODUKT	KÓD
úchyt na sklo	038505

Protiplech

- > imitace hliníku

POČET SKEL	KÓD
1	039723
2	042867

Zámek M224

- > nábytkový číslíkový zámek s možností 9 999x kombinací
- > pro tloušťku materiálu 19-22 mm
- > bezpečnostní odemčení pomocí generálního klíče
- > generální klíč a montážní plech není součástí balení
- > nastavení kódu pomocí reset páčky zezadu zámku (počáteční kód nastavený výrobcem 0-0-0-0)

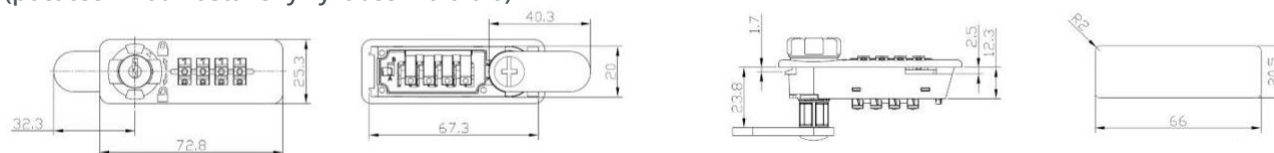

PROVEDENÍ	KÓD
pravý	675303
levý	675304

Klíč k zámku M224

- > generální klíč pro odemčení zámku M224 v zamknutém stavu

PRODUKT	KÓD
klíč	676010



VOLITELNÉ PŘÍSLUŠENSTVÍ

Zadní kryt zámku pro dřevo

PRODUKT	KÓD
zadní kryt - dřevo	676007



Zadní kryt zámku pro kov

PRODUKT	KÓD
zadní kryt - kov	811410



Blokace centrálního zámku plast

PRODUKT	KÓD
blokace - plast	099659



Blokace táhla 1027-10

PRODUKT	KÓD
blokace táhla	636638

