

MATRIX BOX P

dřevotrust[®]



PRÉMIOVÁ ŘADA
VÝSUVNÝCH BOXŮ

HÄFELE

snadno a rychle



KOMPLETNÍ ZÁSUVKY JSME SLOŽILI ZA VÁS.

Chceme vám usnadnit a zrychlit objednávání, proto jsme pro vás vytvořili kompletní sady nejběžnějších výsuvných boxů Häfele Matrix Box P. Jedním kliknutím objednáte vše, co pro sestavení zásuvky potřebujete. Veškeré kování je pro vás k dispozici v DŘEVO TRUSTU.

VÝSUVNÉ BOXY

HÄFELE MATRIX BOX P





Čistá linie bočnice díky zapuštěné krytce otvoru pro seřizování

Seřizování zásuvky je na horní hraně bočnice pro lepší přístup ve všech částech nábytku

Integrovaný zadní adaptér pro dřevěná záda

Shodná šířka dílce pro dno a záda

Dno s tloušťkou 16 mm

Tichý plnovýsuv s integrovanou stabilizací

Využitelný prostor díky kolmým vnitřním stranám bočnic

Jednoduché vyjmutí zásuvky díky upínací pružiny

HÄFELE MATRIX BOX P

Matrix Box P je modulární zásuvkový systém, který otvírá nové možnosti designu pro kuchyně, obývací pokoje, kanceláře, koupelny, laboratoře a obchody.

Základní parametry zásuvek Matrix Box P:

- Robustní, moderní a jednoduše montovatelný
- Působivé trendové barvy
- Přímočarý design
- Plnovýsuv pro snadný přístup k celému obsahu zásuvky
- Integrované tlumené dovírání
- Bočnice zásuvky svírá se dnem úhel 90°
- Jemné nastavení shora



propagační
video



montážní
video



Nosnost všech
zásuvek je **35 kg***.



Zásuvky nabízíme
ve dvou barevných
provedeních - **bílá**
a **metalický antracit**.



Zásuvky nabízíme v pěti
výškách - **60, 92, 115,**
177 a 200 mm.

* Zásuvky s nosností 50 a 70 kg jsou nabízíme na objednávku.

HÄFELE MATRIX BOX P

KLASICKÉ ZÁSUVKY

VNITŘNÍ ZÁSUVKY

VÝŠKA ZÁSUVKY

SVĚTLÁ MONTÁŽNÍ VÝŠKA ZÁSUVKY PRO
TLUMENÝ DOTAH / PUSH-TO-OPEN

60 mm

85 / 91 mm



92 mm

105 / 111 mm



115 mm

128 / 134 mm



177 mm*

190 / 196 mm



s relingem

individuální boční panel



s relingem,
bočnice 92 mm



s relingem,
bočnice 115 mm



individuální čelní panel,
bočnice 92 mm



individuální boční panel,
bočnice 92 mm



individuální čelní a boční panel,
bočnice 92 mm



individuální čelní panel,
bočnice 115 mm

200 mm*

213 / 219 mm



s relingem

individuální boční panel

* Světla montážní výška je pouze doporučená, reling je možné umístit ve výšce dle vlastní volby.

snadno a rychle

Häfele Matrix Box P 60 mm

KOMPLETNÍ ZÁSUVKA



BARVA	DÉLKA (MM)	KÓD
bílá	450	855391
	500	855392
	550	855393
metalický antracit	450	855389
	500	855390
	550	856465



NOSNOST

35 kg



BARVA

bílá
metalický antracit



VÝŠKA ZÁSUVKY

60 mm



VÝŠKA ZADNÍHO
PANELU

53 mm



SVĚTLÁ MONTÁŽNÍ
VÝŠKA

min. 85 mm

Součástí sady:

- A** levá a pravá korpusová lišta
- B** levá a pravá bočnice zásuvky včetně integrovaného držáku zad a krytek

- C** levé a pravé čelní kování na vrut
U bočnice 60 mm je čelní kování nacvaknuto na bočnici.

KOMPONENTY

KORPUSOVÁ LIŠTA

- s integrovaným mechanismem tlumeného dotahu
- nosnost: max. 35 kg

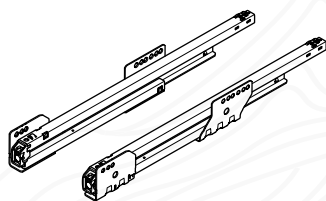

A	DÉLKA (MM)	KÓD
	450	855320
	500	855321
	550	855322

BOČNICE

- sada bočnic L+P včetně krytek a integrovaného držáku zad

U bočnice výšky 60 mm je levé a pravé čelní kování nacvaknuto na bočnici.

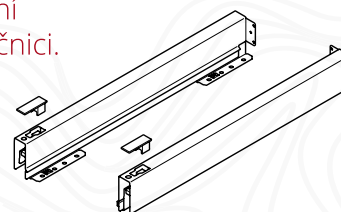

B	BARVA	DÉLKA (MM)	KÓD
bílá		450	855326
		500	855327
		550	855328
metalický antracit		450	855323
		500	855324
		550	855325

Schéma komponentů a vysvětlivky naleznete na straně 38.

Häfele Matrix Box P

92mm

snadno a rychle

KOMPLETNÍ ZÁSUVKA



BARVA	DÉLKA (MM)	KÓD
bílá	450	855397
	500	855398
	550	855399
metalický antracit	450	855394
	500	855395
	550	855396



NOSNOST

35 kg



BARVA

bílá
metalický antracit



VÝŠKA ZÁSUVKY

92 mm



VÝŠKA ZADNÍHO PANELU

72 mm



SVĚTLÁ MONTÁŽNÍ VÝŠKA

min. 105 mm

Součástí sady:

- A** levá a pravá korpusová lišta
- B** levá a pravá bočnice zásuvky včetně integrovaného držáku zad a krytek

Potřeba dokoupit:

- C** čelní kování (2 ks)

KOMPONENTY

KORPUSOVÁ LIŠTA

- s integrovaným mechanismem tlumeného dotahu
- nosnost: max. 35 kg

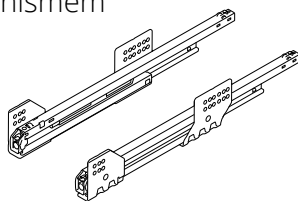

A	DÉLKA (MM)	KÓD
	450	855320
	500	855321
	550	855322

BOČNICE

- sada bočnic L+P včetně krytek a integrovaného držáku zad

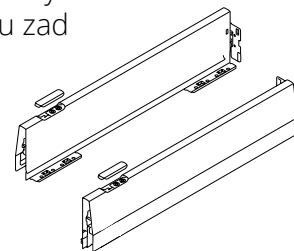

B	BARVA	DÉLKA (MM)	KÓD
bílá		450	855332
		500	855333
		550	855334
metalický antracit		450	855329
		500	855330
		550	855331

ČELNÍ KOVÁNÍ

- pro kompletní zásuvku je potřeba dokoupit 2 ks čelního kování dle provedení



C	PROVEDENÍ	KÓD
	vrut	855348
	k nalisování	855349

Schéma komponentů a vysvětlivky naleznete na straně 38.

snadno a rychle

Häfele Matrix Box P

115 mm

KOMPLETNÍ ZÁSUVKA



BARVA	DÉLKA (MM)	KÓD
bílá	450	855403
	500	855404
	550	855405
metalický antracit	450	855400
	500	855401
	550	855402



NOSNOST

35 kg



BARVA

bílá
metalický antracit



VÝŠKA ZÁSUVKY

115 mm



VÝŠKA ZADNÍHO
PANELU

95 mm



SVĚTLÁ MONTÁŽNÍ
VÝŠKA

min. 128 mm

Součástí sady:

- A** levá a pravá korpusová lišta
- B** levá a pravá bočnice zásuvky včetně integrovaného držáku zad včetně krytek

Potřeba dokoupit:

- C** čelní kování (2 ks)

KOMPONENTY

KORPUSOVÁ LIŠTA

- s integrovaným mechanismem tlumeného dotahu
- nosnost: max. 35 kg

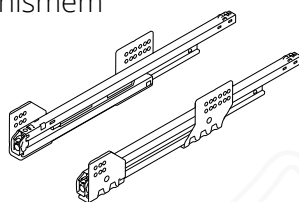

A	DÉLKA (MM)	KÓD
	450	855320
	500	855321
	550	855322

BOČNICE

- sada bočnic L+P včetně krytek a integrovaného držáku zad

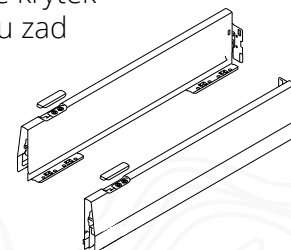

B	BARVA	DÉLKA (MM)	KÓD
bílá		450	855338
		500	855339
		550	855340
metalický antracit		450	855335
		500	855336
		550	855337

ČELNÍ KOVÁNÍ

- pro kompletní zásuvku je potřeba dokoupit 2 ks čelního kování dle provedení



C	PROVEDENÍ	KÓD
	vrut	855348
	k nalisování	855349

Schéma komponentů a vysvětlivky naleznete na straně 38.

Häfele Matrix Box P

177 mm

snadno a rychle

KOMPLETNÍ ZÁSUVKA



BARVA	DÉLKA (MM)	KÓD
bílá	450	855409
	500	855410
	550	855411
metalický antracit	450	855406
	500	855407
	550	855408



NOSNOST

35 kg



BARVA

**bílá
metalický antracit**



VÝŠKA ZÁSUVKY

177 mm
bočnice 92 mm
s relingem



VÝŠKA ZADNÍHO
PANELU

157 mm



SVĚTLÁ MONTÁŽNÍ
VÝŠKA

min. 190 mm

Součástí sady:

- A** levá a pravá korpusová lišta
- B** levá a pravá bočnice zásuvky včetně integrovaného držáku zad a krytek
- G** levý a pravý podélný hranatý reling

Potřeba dokoupit:

- C** čelní kování (2 ks)

KOMPONENTY

KORPUSOVÁ LIŠTA

- s integrovaným mechanismem tlumeného dotahu
- nosnost: max. 35 kg

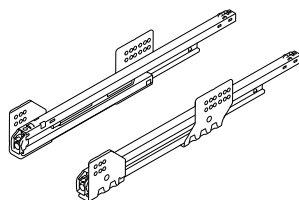

A	DÉLKA (MM)	KÓD
	450	855320
	500	855321
	550	855322

BOČNICE

- sada bočnic L+P včetně krytek a integrovaného držáku zad

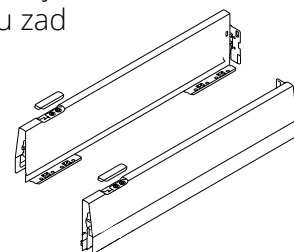

B	BARVA	DÉLKA (MM)	KÓD
bílá		450	855332
		500	855333
		550	855334
metalický antracit		450	855329
		500	855330
		550	855331

Schéma komponentů a vysvětlivky naleznete na straně 38.

PODÉLNÝ RELING

- sada relingů L+P včetně držáku zad a čelního kování
- sklon čela je nastavitelný pomocí prvku v relingu ± 2 mm
- **TIP:** v balení je čelní kování relingu k nalisování i na vrut

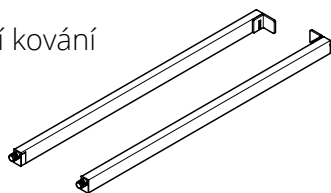

G	BARVA	DÉLKA (MM)	KÓD
		450	855353
	bílá	500	855354
		550	855355
		450	855350
	metalický antracit	500	855351
		550	855352

ČELNÍ KOVÁNÍ

- pro kompletní zásuvku **je potřeba dokoupit 2 ks** čelního kování dle provedení



C	PROVEDENÍ	KÓD
	vrut	855348
	k nalisování	855349

Häfele Matrix Box P 200 mm

snadno a rychle

KOMPLETNÍ ZÁSUVKA



BARVA	DÉLKA (MM)	KÓD
bílá	450	855415
	500	855416
	550	855417
metalický antracit	450	855412
	500	855413
	550	855414



NOSNOST

35 kg



BARVA

**bílá
metalický antracit**



VÝŠKA ZÁSUVKY

200 mm
bočnice 115 mm
s relingem



VÝŠKA ZADNÍHO
PANELU

180 mm



SVĚTLÁ MONTÁŽNÍ
VÝŠKA

min. 213 mm

Součástí sady:

- A** levá a pravá korpusová lišta
- B** levá a pravá bočnice zásuvky včetně integrovaného držáku zad a krytek
- G** levý a pravý podélný hranatý reling

Potřeba dokoupit:

- C** čelní kování (2 ks)

KOMPONENTY

KORPUSOVÁ LIŠTA

- s integrovaným mechanismem tlumeného dotahu
- nosnost: max. 35 kg

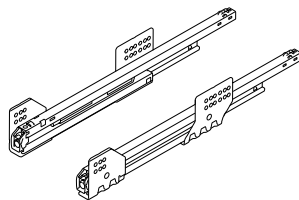

A	DÉLKA (MM)	KÓD
	450	855320
	500	855321
	550	855322

BOČNICE

- sada bočnic L+P včetně krytek a integrovaného držáku zad

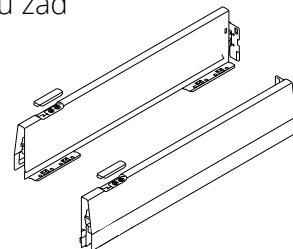

B	BARVA	DÉLKA (MM)	KÓD
	bílá	450	855338
		500	855339
		550	855340
	metalický antracit	450	855335
		500	855336
		550	855337

Schéma komponentů a vysvětlivky naleznete na straně 38.

PODÉLNÝ RELING

- sada relingů L+P včetně držáku zad a čelního kování
- sklon čela je nastavitelný pomocí prvku v relingu ± 2 mm
- **TIP:** v balení je čelní kování relingu k nalisování i na vrut

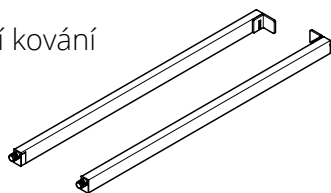

G	BARVA	DÉLKA (MM)	KÓD
		450	855353
	bílá	500	855354
		550	855355
		450	855350
	metalický antracit	500	855351
		550	855352

ČELNÍ KOVÁNÍ

- pro kompletní zásuvku **je potřeba dokoupit 2 ks** čelního kování dle provedení



C	PROVEDENÍ	KÓD
	vrut	855348
	k nalisování	855349

Häfele Matrix Box P

60 mm

snadno a rychle

KOMPLETNÍ ZÁSUVKA



BARVA	MAX. ŠÍŘKA ZÁSUVKY (MM)	DÉLKA (MM)	KÓD
bílá	600	450	855421
		500	855422
		550	855423
metalický antracit	600	450	855418
		500	855419
		550	855420



NOSNOST

35 kg



BARVA

**bílá
metalický antracit**



VÝŠKA ZÁSUVKY

60 mm



VÝŠKA ZADNÍHO PANELU

53 mm



SVĚTLÁ MONTÁŽNÍ VÝŠKA

min. 91 mm

Součástí sady:

- A** levá a pravá korpusová lišta Push-to-open
- B** levá a pravá bočnice zásuvky včetně integrovaného držák zad a krytek
- C** levé a pravé čelní kování na vrut
U bočnice výšky 60 mm je čelní kování nacvaknuto na bočnici.
- M** mechanismus Push-to-Open
- N** synchronizační tyč

KOMPONENTY

KORPUSOVÁ LIŠTA PUSH-TO-OPEN

- s integrovaným mechanismem tlumeného dotahu pro Push-to-Open
- nosnost: max. 35 kg

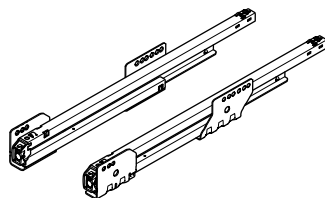

A	DÉLKA (MM)	KÓD
	450	855341
	500	855342
	550	855343

BOČNICE

- sada bočnic L+P včetně krytek a integrovaného držáku zad
- U bočnice 60 mm je čelní kování nacvaknuto na bočnici.

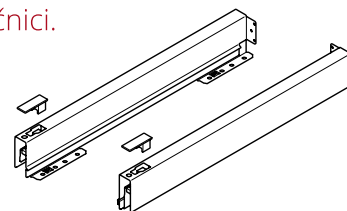

B	BARVA	DÉLKA (MM)	KÓD
bílá		450	855326
		500	855327
		550	855328
metalický antracit		450	855323
		500	855324
		550	855325

Schéma komponentů a vysvětlivky naleznete na straně 38.

MECHANISMUS PUSH-TO-OPEN

- stejná jednotka pro všechny jmenovité délky zásuvek díky 3D nastavení síly vysunutí
- nastavení hloubky: -1/+3 mm
- výsuvná jednotka je k bočnicím připevněna bez nářadí a zajištěna šroubem

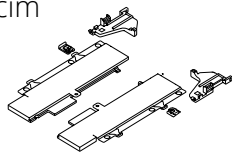

M	PRODUKT	KÓD
	Push-to-open	855344

SYNCHRONIZAČNÍ TYČ

- pro světlou šířku korpusu až 600 mm
- ke krácení



N	MAX. ŠÍŘKA ZÁSUVKY (MM)	KÓD
	600	855345

Häfele Matrix Box P

92 mm

snadno a rychle

KOMPLETNÍ ZÁSUVKA



BARVA	MAX. ŠÍŘKA ZÁSUVKY (MM)	DÉLKA (MM)	KÓD
bílá	600	450	855430
		500	855431
		550	855432
	1 200	450	855433
		500	855434
		550	855435
metalický antracit	600	450	855424
		500	855425
		550	855426
	1 200	450	855427
		500	855428
		550	855429



NOSNOST

35 kg



BARVA

bílá
metalický antracit



VÝŠKA ZÁSUVKY

92 mm



VÝŠKA ZADNÍHO PANELU

72 mm



SVĚTLÁ MONTÁŽNÍ VÝŠKA

min. 111 mm

Součástí sady:

- A** levá a pravá korpusová lišta Push-to-open
- B** levá a pravá bočnice zásuvky včetně integrovaného držáku zad a krytek
- M** mechanismus Push-to-Open
- N** synchronizační tyč

Potřeba dokoupit:

- C** čelní kování (2 ks)

Doporučujeme:

- P** podpěra synchronizační tyče

KOMPONENTY

KORPUSOVÁ LIŠTA PUSH-TO-OPEN

- s integrovaným mechanismem tlumeného dotahu pro Push-to-Open
- nosnost: max. 35 kg

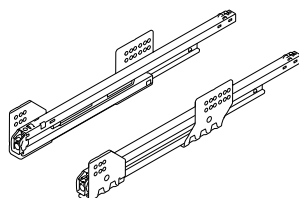

A	DÉLKA (MM)	KÓD
	450	855341
	500	855342
	550	855343

BOČNICE

- sada bočnic L+P včetně krytek a integrovaného držáku zad

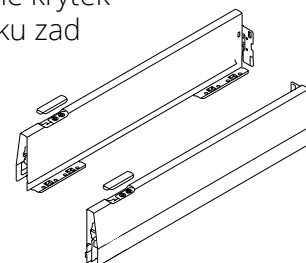

B	BARVA	DÉLKA (MM)	KÓD
	bílá	450	855332
		500	855333
		550	855334
metalický antracit		450	855329
		500	855330
		550	855331

Schéma komponentů a vysvětlivky naleznete na straně 38.

MECHANISMUS PUSH-TO-OPEN

- stejná jednotka pro všechny jmenovité délky zásuvek díky 3D nastavení síly vysunutí
- nastavení hloubky: -1/+3 mm
- výsuvná jednotka je k bočnicím připevněna bez nářadí a zajištěna šroubem

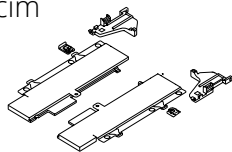

M	PRODUKT	KÓD
	Push-to-open	855344

SYNCHRONIZAČNÍ TYČ

- pro světlou šířku korpusu až 600 / 1 200 mm
- ke krácení



N	MAX. ŠÍŘKA ZÁSUVKY (MM)	KÓD
	600	855345
	1 200	855346

PODPĚRA SYNCHRONIZAČNÍ TYČE

- pro korpus ≥ 800 mm doporučujeme dokoupit podpěru synchronizační tyče



P	PRODUKT	KÓD
	podpěra	855347

ČELNÍ KOVÁNÍ

- pro kompletní zásuvku je potřeba dokoupit **2 ks** čelního kování dle provedení



C	PROVEDENÍ	KÓD
	vrut	855348
	k nalisování	855349

Schéma komponentů a vysvětlivky naleznete na straně 38.

Häfele Matrix Box P

115 mm

snadno a rychle

KOMPLETNÍ ZÁSUVKA



BARVA	MAX. ŠÍŘKA ZÁSUVKY (MM)	DÉLKA (MM)	KÓD	
bílá	600	450	855442	
		500	855443	
	1 200	550	855444	
		450	855445	
	metalický antracit	600	500	855446
			550	855447
1 200		450	855436	
		500	855437	
1 200		550	855438	
		450	855439	
		500	855440	
		550	855441	



NOSNOST

35 kg



BARVA

bílá
metalický antracit



VÝŠKA ZÁSUVKY

115 mm



VÝŠKA ZADNÍHO PANELU

95 mm



SVĚTLÁ MONTÁŽNÍ VÝŠKA

min. 134 mm

Součástí sady:

- A** levá a pravá korpusová lišta Push-to-open
- B** levá a pravá bočnice zásuvky včetně integrovaného držáku zad a krytek
- M** mechanismus Push-to-Open
- N** synchronizační tyč

Potřeba dokoupit:

- C** čelní kování (2 ks)

Doporučujeme:

- P** podpěra synchronizační tyče

KOMPONENTY

KORPUSOVÁ LIŠTA PUSH-TO-OPEN

- s integrovaným mechanismem tlumeného dotahu pro Push-to-Open
- nosnost: max. 35 kg

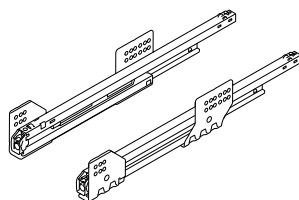

A	DÉLKA (MM)	KÓD
	450	855341
	500	855342
	550	855343

BOČNICE

- sada bočnic L+P včetně krytek a integrovaného držáku zad

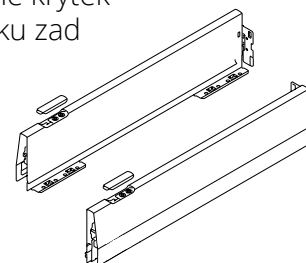

B	BARVA	DÉLKA (MM)	KÓD
bílá		450	855338
		500	855339
		550	855340
metalický antracit		450	855335
		500	855336
		550	855337

Schéma komponentů a vysvětlivky naleznete na straně 38.

MECHANISMUS PUSH-TO-OPEN

- stejná jednotka pro všechny jmenovité délky zásuvek díky 3D nastavení síly vysunutí
- nastavení hloubky: -1/+3 mm
- výsuvná jednotka je k bočnicím připevněna bez nářadí a zajištěna šroubem

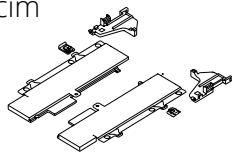

M	PRODUKT	KÓD
	Push-to-open	855344

SYNCHRONIZAČNÍ TYČ

- pro světlou šířku korpusu až 600 / 1 200 mm
- ke krácení



N	MAX. ŠÍŘKA ZÁSUVKY (MM)	KÓD
	600	855345
	1 200	855346

PODPĚRA SYNCHRONIZAČNÍ TYČE

- pro korpus ≥ 800 mm doporučujeme dokoupit podpěru synchronizační tyče



P	PRODUKT	KÓD
	podpěra	855347

ČELNÍ KOVÁNÍ

- pro kompletní zásuvku je potřeba dokoupit **2 ks** čelního kování dle provedení



C	PROVEDENÍ	KÓD
	vrut	855348
	k nalisování	855349

Schéma komponentů a vysvětlivky naleznete na straně 38.

Häfele Matrix Box P

177 mm

KOMPLETNÍ ZÁSUVKA



snadno a rychle

BARVA	MAX. ŠÍŘKA ZÁSUVKY (MM)	DÉLKA (MM)	KÓD
bílá	600	450	855454
		500	855455
	1 200	550	855456
		450	855457
		500	855458
metalický antracit	600	550	855459
		450	855448
	1 200	500	855449
		550	855450
		450	855451
		500	855452
		550	855453



NOSNOST

35 kg



BARVA

**bílá
metalický antracit**



VÝŠKY BOČNICE

177 mm
bočnice 92 mm
s relingem



VÝŠKA ZADNÍHO PANELU

157 mm



SVĚTLÁ MONTÁŽNÍ VÝŠKA

min. 196 mm

Součástí sady:

- A** levá a pravá korpusová lišta Push-to-open
- B** levá a pravá bočnice zásuvky včetně integrovaného držáku zad a krytek
- G** levý a pravý podélný hranatý reling
- M** mechanismus Push-to-Open

- N** synchronizační tyč

Potřeba dokoupit:

- C** čelní kování (2 ks)

Doporučujeme:

- P** podpěra synchronizační tyče

KOMPONENTY

KORPUSOVÁ LIŠTA PUSH-TO-OPEN

- s integrovaným mechanismem tlumeného dotahu pro Push-to-Open
- nosnost: max. 35 kg

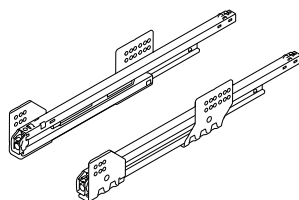

A	DÉLKA (MM)	KÓD
	450	855341
	500	855342
	550	855343

BOČNICE

- sada bočnic L+P včetně krytek a integrovaného držáku zad

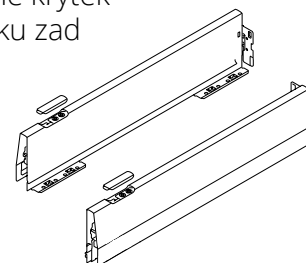

B	BARVA	DÉLKA (MM)	KÓD
	bílá	450	855332
		500	855333
		550	855334
metalický antracit		450	855329
		500	855330
		550	855331

Schéma komponentů a vysvětlivky naleznete na straně 38.

MECHANISMUS PUSH-TO-OPEN

- stejná jednotka pro všechny jmenovité délky zásuvek díky 3D nastavení síly vysunutí
- nastavení hloubky: -1/+3 mm
- výsuvná jednotka je k bočnicím připevněna bez nářadí a zajištěna šroubem

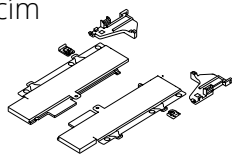

M	PRODUKT	KÓD
	Push-to-open	855344

SYNCHRONIZAČNÍ TYČ

- pro světlou šířku korpusu až 600 / 1 200 mm
- ke krácení



N	MAX. ŠÍŘKA ZÁSUVKY (MM)	KÓD
	600	855345
	1 200	855346

PODPĚRA SYNCHRONIZAČNÍ TYČE

- pro korpus ≥ 800 mm doporučujeme dokoupit podpěru synchronizační tyče



P	PRODUKT	KÓD
	podpěra	855347

ČELNÍ KOVÁNÍ

- pro kompletní zásuvku je potřeba dokoupit 2 ks čelního kování dle provedení



C	PROVEDENÍ	KÓD
	vrut	855348
	k nalisování	855349

PODÉLNÝ RELING

- sada relingů L+P včetně držáku zad a čelního kování
- sklon čela je nastavitelný pomocí prvku v relingu ± 2 mm
- **TIP:** v balení je čelní kování relingu k nalisování i na vrut

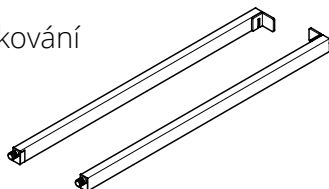

G	BARVA	DÉLKA (MM)	KÓD
		450	855353
	bílá	500	855354
		550	855355
	metalický	450	855350
	antracit	500	855351
		550	855352

Schéma komponentů a vysvětlivky naleznete na straně 38.

Häfele Matrix Box P

200 mm

snadno a rychle

KOMPLETNÍ ZÁSUVKA



BARVA	MAX. ŠÍŘKA ZÁSUVKY (MM)	DÉLKA (MM)	KÓD
bílá	600	450	855466
		500	855467
		550	855468
	1 200	450	855469
		500	855470
		550	855471
metalický antracit	600	450	855460
		500	855461
		550	855462
	1 200	450	855463
		500	855464
		550	855465



NOSNOST

35 kg



BARVA

bílá
metalický antracit



VÝŠKA ZÁSUVKY

200 mm
bočnice 115 mm
s relingem



VÝŠKA ZADNÍHO PANELU

180 mm



SVĚTLÁ MONTÁŽNÍ VÝŠKA

min. 219 mm

Součástí sady:

- A** levá a pravá korpusová lišta Push-to-open
- B** levá a pravá bočnice zásuvky včetně integrovaného držáku zad a krytek
- G** levý a pravý podélný hranatý reling
- M** mechanismus Push-to-Open

N synchronizační tyč

Potřeba dokoupit:

C čelní kování (2 ks)

Doporučujeme:

P podpěra synchronizační tyče

KOMPONENTY

KORPUSOVÁ LIŠTA PUSH-TO-OPEN

- s integrovaným mechanismem tlumeného dotahu pro Push-to-Open
- nosnost: max. 35 kg

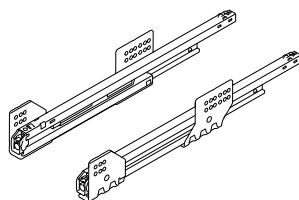

A	DÉLKA (MM)	KÓD
	450	855341
	500	855342
	550	855343

BOČNICE

- sada bočnic L+P včetně krytek a integrovaného držáku zad

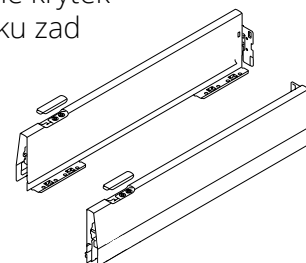

B	BARVA	DÉLKA (MM)	KÓD
	bílá	450	855338
		500	855339
		550	855340
metalický antracit		450	855335
		500	855336
		550	855337

Schéma komponentů a vysvětlivky naleznete na straně 38.

MECHANISMUS PUSH-TO-OPEN

- stejná jednotka pro všechny jmenovité délky zásuvek díky 3D nastavení síly vysunutí
- nastavení hloubky: -1/+3 mm
- výsuvná jednotka je k bočnicím připevněna bez nářadí a zajištěna šroubem

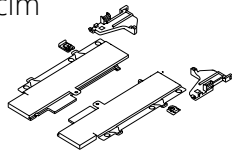

M	PRODUKT	KÓD
	Push-to-open	855344

SYNCHRONIZAČNÍ TYČ

- pro světlou šířku korpusu až 600 / 1 200 mm
- ke krácení



N	MAX. ŠÍŘKA ZÁSUVKY (MM)	KÓD
	600	855345
	1 200	855346

PODPĚRA SYNCHRONIZAČNÍ TYČE

- pro korpus ≥ 800 mm doporučujeme dokoupit podpěru synchronizační tyče



P	PRODUKT	KÓD
	podpěra	855347

ČELNÍ KOVÁNÍ

- pro kompletní zásuvku je potřeba dokoupit 2 ks čelního kování dle provedení



C	PROVEDENÍ	KÓD
	vrut	855348
	k nalisování	855349

PODÉLNÝ RELING

- sada relingů L+P včetně držáku zad a čelního kování
- sklon čela je nastavitelný pomocí prvku v relingu ± 2 mm
- **TIP:** v balení je čelní kování relingu k nalisování i na vrut

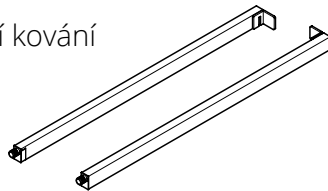

G	BARVA	DÉLKA (MM)	KÓD
	bílá	450	855353
		500	855354
		550	855355
	metalický antracit	450	855350
		500	855351
		550	855352

Schéma komponentů a vysvětlivky naleznete na straně 38.

Häfele Matrix Box P

92 mm

snadno a rychle

KOMPLETNÍ ZÁSUVKA



BARVA	DÉLKA (MM)	KÓD
bílá	450	855475
	500	855476
	550	855477
metalický antracit	450	855472
	500	855473
	550	855474



NOSNOST

35 kg



BARVA

**bílá
metalický antracit**



VÝŠKA ZÁSUVKY

92 mm



VÝŠKA ZADNÍHO
PANELU

69 mm



SVĚTLÁ MONTÁŽNÍ
VÝŠKA

min. 105 mm

Součástí sady:

- A** levá a pravá korpusová lišta
- B** levá a pravá bočnice zásuvky včetně integrovaného držáku zad a krytek

Potřeba dokoupit:

- D** čelo pro vnitřní zásuvku
- E** držák čela vnitřní zásuvky
- L** stabilizační podpěra čela vnitřní zásuvky

KOMPONENTY

KORPUSOVÁ LIŠTA

- s integrovaným mechanismem tlumeného dotahu
- nosnost: max. 35 kg

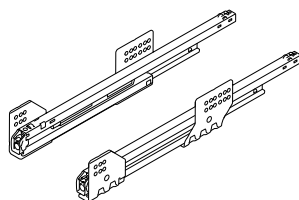

A	DÉLKA (MM)	KÓD
	450	855320
	500	855321
	550	855322

BOČNICE

- sada bočnic L+P včetně krytek a integrovaného držáku zad

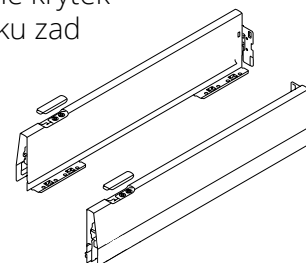

B	BARVA	DÉLKA (MM)	KÓD
	bílá	450	855332
		500	855333
		550	855334
metalický antracit		450	855329
		500	855330
		550	855331

Schéma komponentů a vysvětlivky naleznete na straně 38.

ČELO VNITŘNÍ ZÁSUVKY

- je nadvaknuto na bočnice pomocí držáků čela vnitřní zásuvky
- výška: 102 mm
- délka: 1 200 mm (ke krácení)
- materiál: hliník

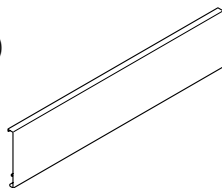

D	BARVA	KÓD
	bílá	855358
	metalický antracit	855356

DRŽÁK ČELA VNITŘNÍ ZÁSUVKY

- spojuje bočnice zásuvky s čelem vnitřní zásuvky
- sada L+P

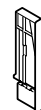

E	BARVA	KÓD
	bílá	855362
	metalický antracit	855360

STABILIZAČNÍ PODPĚRA ČELA VNITŘNÍ ZÁSUVKY

- pro zpevnění čela vnitřní zásuvky
- **nutno dokoupit pro světlou šířku korpusu ≥ 600 mm**



L	PRODUKT	KÓD
	podpěra	855370

Schéma komponentů a vysvětlivky naleznete na straně 38.

Häfele Matrix Box P

177 mm

snadno a rychle

KOMPLETNÍ ZÁSUVKA



BARVA	DÉLKA (MM)	KÓD
bílá	450	855481
	500	855482
	550	855483
metalický antracit	450	855478
	500	855479
	550	855480



NOSNOST

35 kg



BARVA

bílá
metalický antracit



VÝŠKA ZÁSUVKY

177 mm
bočnice 92 mm
s relingem



VÝŠKA ZADNÍHO
PANELU

157 mm



SVĚTLÁ MONTÁŽNÍ
VÝŠKA

min. 190 mm

Součástí sady:

- A** levá a pravá korpusová lišta
- B** levá a pravá bočnice zásuvky včetně integrovaného držáku zad a krytek
- H** levý a pravý podélný hranatý reling pro vnitřní zásuvku

Potřeba dokoupit:

- D** čelo vnitřní zásuvky
- E** držák čela vnitřní zásuvky
- L** stabilizační podpěra čela vnitřní zásuvky

KOMPONENTY

KORPUSOVÁ LIŠTA

- s integrovaným mechanismem tlumeného dotahu
- nosnost: max. 35 kg

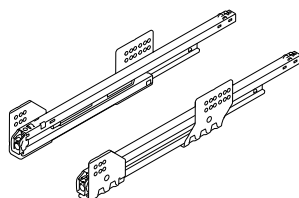

A	DÉLKA (MM)	KÓD
	450	855320
	500	855321
	550	855322

BOČNICE

- sada bočnic L+P včetně krytek a integrovaného držáku zad

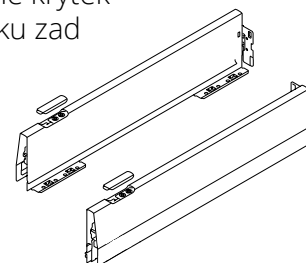

B	BARVA	DÉLKA (MM)	KÓD
bílá		450	855332
		500	855333
		550	855334
metalický antracit		450	855329
		500	855330
		550	855331

Schéma komponentů a vysvětlivky naleznete na straně 38.

PODÉLNÝ RELING

- sada relingů L+P pro vnitřní zásuvku včetně držáku zad
- sklon čela lze upravit pomocí nastavovacího prvku v relingu ± 2 mm

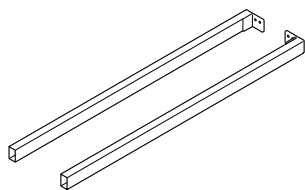

H	BARVA	DÉLKA (MM)	KÓD
		450	855367
	bílá	500	855368
		550	855369
	metalický	450	855364
	antracit	500	855365
		550	855366

ČELO VNITŘNÍ ZÁSUVKY

- je navaknuto na bočnice pomocí držáků čela vnitřní zásuvky
- výška: 189 mm
- délka: 1 200 mm (ke krácení)
- materiál: hliník

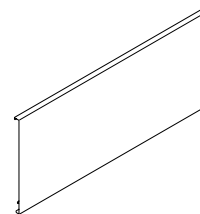

D	BARVA	KÓD
	bílá	855359
	metalický antracit	855357

DRŽÁK ČELA VNITŘNÍ ZÁSUVKY

- spojuje bočnice zásuvky s čelem vnitřní zásuvky
- sada L+P

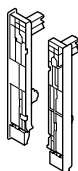

E	BARVA	KÓD
	bílá	855363
	metalický antracit	855361

STABILIZAČNÍ PODPĚRA ČELA VNITŘNÍ ZÁSUVKY

- pro zpevnění čela vnitřní zásuvky
- **nutno dokoupit pro světlu šířku korpusu ≥ 600 mm**



L	PRODUKT	KÓD
	podpěra	855370

Häfele Matrix Box P

177 mm

snadno a rychle

KOMPLETNÍ ZÁSUVKA



BARVA	DÉLKA (MM)	KÓD
bílá	450	855487
	500	855488
	550	855489
metalický antracit	450	855484
	500	855485
	550	855486



NOSNOST

35 kg



BARVA

**bílá
metalický antracit**



VÝŠKA ZÁSUVKY

177 mm
bočnice 115 mm
s relingem



VÝŠKA ZADNÍHO
PANELU

157 mm



SVĚTLÁ MONTÁŽNÍ
VÝŠKA

min. 190 mm

Součástí sady:

- A** levá a pravá korpusová lišta
- B** levá a pravá bočnice zásuvky včetně integrovaného držáku zad a krytek
- H** levý a pravý podélný hranatý reling pro vnitřní zásuvku

Potřeba dokoupit:

- D** čelo vnitřní zásuvky
- E** držák čela vnitřní zásuvky
- L** stabilizační podpěra čela vnitřní zásuvky

KOMPONENTY

KORPUSOVÁ LIŠTA

- s integrovaným mechanismem tlumeného dotahu
- nosnost: max. 35 kg

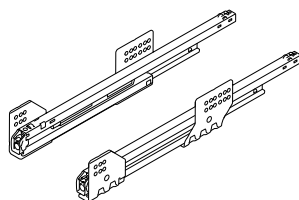

A	DÉLKA (MM)	KÓD
	450	855320
	500	855321
	550	855322

BOČNICE

- sada bočnic L+P včetně krytek a integrovaného držáku zad

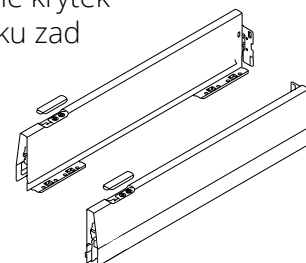

B	BARVA	DÉLKA (MM)	KÓD
	bílá	450	855338
		500	855339
		550	855340
metalický antracit		450	855335
		500	855336
		550	855337

Schéma komponentů a vysvětlivky naleznete na straně 38.

PODÉLNÝ RELING

- sada relingů L+P pro vnitřní zásuvku včetně držáku zad
- sklon čela lze upravit pomocí nastavovacího prvku v relingu ± 2 mm

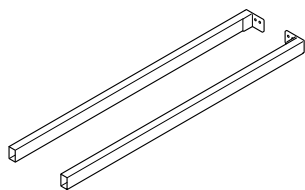

H	BARVA	DÉLKA (MM)	KÓD
		450	855367
	bílá	500	855368
		550	855369
	metalický antracit	450	855364
		500	855365
		550	855366

ČELO VNITŘNÍ ZÁSUVKY

- je navaknuto na bočnice pomocí držáků čela vnitřní zásuvky
- výška: 189 mm
- délka: 1 200 mm (ke krácení)
- materiál: hliník

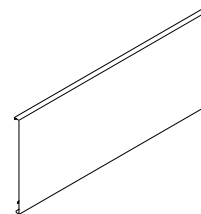

D	BARVA	KÓD
	bílá	855359
	metalický antracit	855357

DRŽÁK ČELA VNITŘNÍ ZÁSUVKY

- spojuje bočnice zásuvky s čelem vnitřní zásuvky
- sada L+P

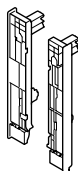

E	BARVA	KÓD
	bílá	855363
	metalický antracit	855361

STABILIZAČNÍ PODPĚRA ČELA VNITŘNÍ ZÁSUVKY

- pro zpevnění čela vnitřní zásuvky
- **nutno dokoupit pro světlou šířku korpusu ≥ 600 mm**



L	PRODUKT	KÓD
	podpěra	855370

Schéma komponentů a vysvětlivky naleznete na straně 38.

Häfele Matrix Box P

92 mm

snadno a rychle

KOMPLETNÍ ZÁSUVKA



BARVA	MAX. ŠÍŘKA ZÁSUVKY (MM)	DÉLKA (MM)	KÓD
bílá	600	450	855496
		500	855497
		550	855498
	1 200	450	855499
		500	855500
		550	855501
metalický antracit	600	450	855490
		500	855491
		550	855492
	1 200	450	855493
		500	855494
		550	855495



NOSNOST

35 kg



BARVA

bílá
metalický antracit



VÝŠKA ZÁSUVKY

92 mm



VÝŠKA ZADNÍHO PANELU

69 mm



SVĚTLÁ MONTÁŽNÍ VÝŠKA

min. 111 mm

Součástí sady:

- A** levá a pravá korpusová lišta Push-to-open
- B** levá a pravá bočnice zásuvky včetně integrovaného držáku zad a krytek
- M** mechanismus Push-to-open
- N** synchronizační tyč

Potřeba dokoupit:

- D** čelo vnitřní zásuvky
- E** držák čela vnitřní zásuvky
- L** stabilizační podpěra čela vnitřní zásuvky

Doporučujeme:

- P** podpěra synchronizační tyče

KOMPONENTY

KORPUSOVÁ LIŠTA PUSH-TO-OPEN

- s integrovaným mechanismem tlumeného dotahu pro Push-to-Open
- nosnost: max. 35 kg

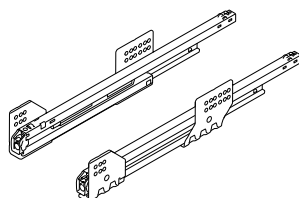

A	DÉLKA (MM)	KÓD
	450	855341
	500	855342
	550	855343

BOČNICE

- sada bočnic L+P včetně krytek a integrovaného držáku zad

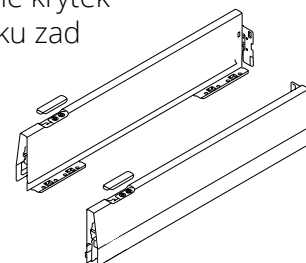

B	BARVA	DÉLKA (MM)	KÓD
	bílá	450	855332
		500	855333
		550	855334
metalický antracit		450	855329
		500	855330
		550	855331

Schéma komponentů a vysvětlivky naleznete na straně 38.

MECHANISMUS PUSH-TO-OPEN

- stejná jednotka pro všechny jmenovité délky zásuvek díky 3D nastavení síly vysunutí
- nastavení hloubky: -1/+3 mm
- výsuvná jednotka je k bočnicím připevněna bez nářadí a zajištěna šroubem

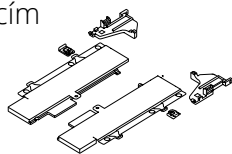

M	PRODUKT	KÓD
	Push-to-open	855344

SYNCHRONIZAČNÍ TYČ

- pro světlou šířku korpusu až 600 / 1 200 mm
- ke krácení



N	MAX. ŠÍŘKA ZÁSUVKY (MM)	KÓD
	600	855345
	1 200	855346

PODPĚRA SYNCHRONIZAČNÍ TYČE

- **pro korpus \geq 800 mm doporučujeme** dokoupit podpěru synchronizační tyče



P	PRODUKT	KÓD
	podpěra	855347

ČELO VNITŘNÍ ZÁSUVKY

- je navaknuto na bočnice pomocí držáků čela vnitřní zásuvky
- výška: 102 mm
- délka: 1 200 mm (ke krácení)
- materiál: hliník

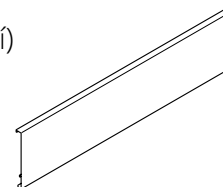

D	BARVA	KÓD
	bílá	855358
	metalický antracit	855356

DRŽÁK ČELA VNITŘNÍ ZÁSUVKY

- spojuje bočnice zásuvky s čelem vnitřní zásuvky
- sada L+P



E	BARVA	KÓD
	bílá	855362
	metalický antracit	855360

STABILIZAČNÍ PODPĚRA ČELA VNITŘNÍ ZÁSUVKY

- pro zpevnění čela vnitřní zásuvky
- **nutno dokoupit pro světlou šířku korpusu \geq 600 mm**



L	PRODUKT	KÓD
	podpěra	855370

Schéma komponentů a vysvětlivky naleznete na straně 38.

Häfele Matrix Box P

177 mm

KOMPLETNÍ ZÁSUVKA



snadno a rychle

BARVA	MAX. ŠÍŘKA ZÁSUVKY (MM)	DÉLKA (MM)	KÓD	
bílá	600	450	855512	
		500	855513	
	1 200	550	855514	
		450	855515	
	metalický antracit	600	500	855516
			550	855517
1 200		450	855506	
		500	855507	
		550	855508	
1 200	450	855509		
	500	855510		
	550	855511		



NOSNOST

35 kg



BARVA

bílá,
metalický antracit



VÝŠKA ZÁSUVKY

177 mm
bočnice 92 mm
s relingem



VÝŠKA ZADNÍHO
PANELU

157 mm



SVĚTLÁ MONTÁŽNÍ
VÝŠKA

min. 196 mm

Součástí sady:

- A** levá a pravá korpusová lišta Push-to-open
- B** levá a pravá bočnice zásuvky včetně integrovaného držáku zad a krytek
- H** levý a pravý podélný hranatý reling pro vnitřní zásuvku
- M** mechanismus Push-to-open
- N** synchronizační tyč

Potřeba dokoupit:

- D** čelo vnitřní zásuvky
- E** držák čela vnitřní zásuvky
- L** stabilizační podpěra čela vnitřní zásuvky

Doporučujeme:

- P** podpěra synchronizační tyče

KOMPONENTY

KORPUSOVÁ LIŠTA PUSH-TO-OPEN

- s integrovaným mechanismem tlumeného dotahu pro Push-to-Open
- nosnost: max. 35 kg

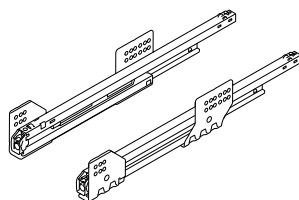

A	DÉLKA (MM)	KÓD
	450	855341
	500	855342
	550	855343

BOČNICE

- sada bočnic L+P včetně krytek a integrovaného držáku zad

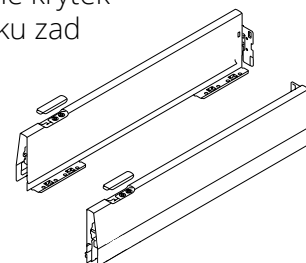

B	BARVA	DÉLKA (MM)	KÓD
bílá		450	855332
		500	855333
		550	855334
metalický antracit		450	855329
		500	855330
		550	855331

Schéma komponentů a vysvětlivky naleznete na straně 38.

PODÉLNÝ RELING VNITŘNÍ ZÁSUVKY

- sada relingů L+P pro vnitřní zásuvku včetně držáku zad
- sklon čela lze upravit pomocí nastavovacího prvku v relingu ± 2 mm

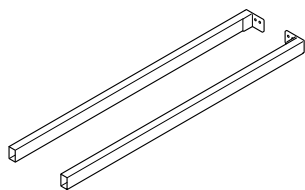

H	BARVA	DÉLKA (MM)	KÓD
		450	855367
	bílá	500	855368
		550	855369
	metalický antracit	450	855364
		500	855365
		550	855366

MECHANISMUS PUSH-TO-OPEN

- stejná jednotka pro všechny jmenovité délky zásuvek díky 3D nastavení síly vysunutí
- nastavení hloubky: $-1/+3$ mm
- výsuvná jednotka je k bočnicím připevněna bez nářadí a zajištěna šroubem

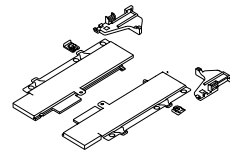

M	PRODUKT	KÓD
	Push-to-open	855344

SYNCHRONIZAČNÍ TYČ

- pro světlou šířku korpusu až 600 / 1 200 mm
- ke krácení



N	MAX. ŠÍŘKA ZÁSUVKY (MM)	KÓD
	600	855345
	1 200	855346

PODPĚRA SYNCHRONIZAČNÍ TYČE

- pro korpus ≥ 800 mm doporučujeme dokoupit podpěru synchronizační tyče

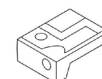

P	PRODUKT	KÓD
	podpěra	855347

ČELO VNITŘNÍ ZÁSUVKY

- je nacvaknuto na bočnice pomocí držáků čela vnitřní zásuvky
- výška: 189 mm
- délka: 1 200 mm (ke krácení)
- materiál: hliník

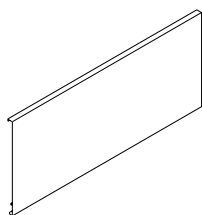

D	BARVA	KÓD
	bílá	855359
	metalický antracit	855357

DRŽÁK ČELA VNITŘNÍ ZÁSUVKY

- spojuje bočnice zásuvky s čelem vnitřní zásuvky
- sada L+P

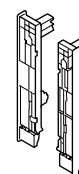

E	BARVA	KÓD
	bílá	855363
	metalický antracit	855361

STABILIZAČNÍ PODPĚRA ČELA VNITŘNÍ ZÁSUVKY

- pro zpevnění čela vnitřní zásuvky
- **nutno dokoupit pro světlou šířku korpusu ≥ 600 mm**



L	PRODUKT	KÓD
	podpěra	855370

Schéma komponentů a vysvětlivky naleznete na straně 38.

Häfele Matrix Box P

177 mm

KOMPLETNÍ ZÁSUVKA



snadno a rychle

BARVA	MAX. ŠÍŘKA ZÁSUVKY (MM)	DÉLKA (MM)	KÓD
bílá	600	450	855504
		500	856470
		550	856471
	1 200	450	855505
		500	856472
		550	856473
metalický antracit	600	450	855502
		500	856466
		550	856467
	1 200	450	855503
		500	856468
		550	856469



NOSNOST

35 kg



BARVA

**bílá,
metalický antracit**



VÝŠKA ZÁSUVKY

177 mm
bočnice 115 mm
s relingem



VÝŠKA ZADNÍHO
PANELU

157 mm



SVĚTLÁ MONTÁŽNÍ
VÝŠKA

min. 196 mm

Součástí sady:

- A** levá a pravá korpusová lišta Push-to-open
- B** levá a pravá bočnice zásuvky včetně integrovaného držáku zad a krytek
- H** levý a pravý podélný hranatý reling pro vnitřní zásuvku
- M** mechanismus Push-to-open
- N** synchronizační tyč

Potřeba dokoupit:

- D** čelo vnitřní zásuvky
- E** držák čela vnitřní zásuvky
- L** stabilizační podpěra čela vnitřní zásuvky

Doporučujeme:

- P** podpěra synchronizační tyče

KOMPONENTY

KORPUSOVÁ LIŠTA PUSH-TO-OPEN

- s integrovaným mechanismem tlumeného dotahu pro Push-to-Open
- nosnost: max. 35 kg

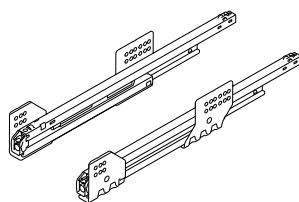

A	DÉLKA (MM)	KÓD
	450	855341
	500	855342
	550	855343

BOČNICE

- sada bočnic L+P včetně krytek a integrovaného držáku zad

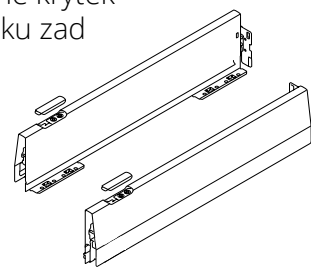

B	BARVA	DÉLKA (MM)	KÓD
	bílá	450	855338
		500	855339
		550	855340
metalický antracit		450	855335
		500	855336
		550	855337

Schéma komponentů a vysvětlivky naleznete na straně 38.

PODÉLNÝ RELING VNITŘNÍ ZÁSUVKY

- sada relingů L+P pro vnitřní zásuvku včetně držáku zad
- sklon čela lze nastavit pomocí nastavovacího prvku v relingu ± 2 mm

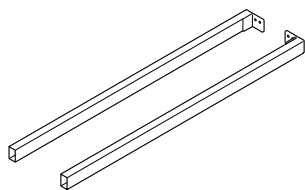

H	BARVA	DÉLKA (MM)	KÓD
		450	855367
	bílá	500	855368
		550	855369
	metalický	450	855364
	antracit	500	855365
		550	855366

MECHANISMUS PUSH-TO-OPEN

- stejná jednotka pro všechny jmenovité délky zásuvek díky 3D nastavení síly vysunutí
- nastavení hloubky: $-1/+3$ mm
- výsuvná jednotka je k bočnicím připevněna bez nářadí a zajištěna šroubem

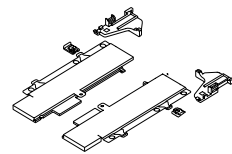

M	PRODUKT	KÓD
	Push-to-open	855344

SYNCHRONIZAČNÍ TYČ

- pro světlou šířku korpusu až 600 / 1 200 mm
- ke krácení



N	MAX. ŠÍŘKA ZÁSUVKY (MM)	KÓD
	600	855345
	1 200	855346

PODPĚRA SYNCHRONIZAČNÍ TYČE

- pro korpus ≥ 800 mm doporučujeme dokoupit podpěru synchronizační

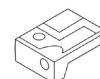

P	PRODUKT	KÓD
	podpěra	855347

ČELO VNITŘNÍ ZÁSUVKY

- je navaknuto na bočnice pomocí držáků čela vnitřní zásuvky
- výška: 189 mm
- délka: 1 200 mm (ke krácení)
- materiál: hliník

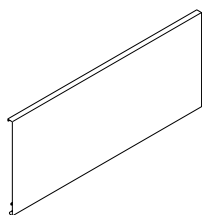

D	BARVA	KÓD
	bílá	855359
	metalický antracit	855357

DRŽÁK ČELA VNITŘNÍ ZÁSUVKY

- spojuje bočnice zásuvky s čelem vnitřní zásuvky
- sada L+P

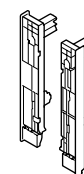

E	BARVA	KÓD
	bílá	855363
	metalický antracit	855361

STABILIZAČNÍ PODPĚRA ČELA VNITŘNÍ ZÁSUVKY

- pro zpevnění čela vnitřní zásuvky
- **nutno dokoupit pro světlou šířku korpusu ≥ 600 mm**



L	PRODUKT	KÓD
	podpěra	855370

Schéma komponentů a vysvětlivky naleznete na straně 38.

Häfele Matrix Box P

DOPLŇKOVÉ KOMPONENTY



KLASICKÉ ZÁSUVKY

DRŽÁK INDIVIDUÁLNÍHO BOČNÍHO PANELU

- levý a pravý držák bočního panelu pro individuální design panelů klasických zásuvek
- **pro materiály o tloušťce 8 mm (sklo, dřevo, akrylát)**
- sklon čelního panelu lze nastavit v držáku panelu v rozsahu ± 2 mm
- zlepšení stability pro vysoké čelní výsuvy

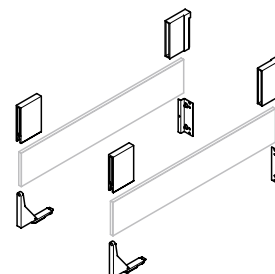

BARVA	KÓD
bílá	855376
metalický antracit	855375

VNITŘNÍ ZÁSUVKY

DRŽÁK INDIVIDUÁLNÍHO ČELNÍHO PANELU

- držák čelního panelu pro individuální design čelního panelu vnitřní zásuvky
- **pro materiály o tloušťce 8 mm (sklo, dřevo, akrylát)**
- spojuje bočnice zásuvky s panelem vnitřní zásuvky
- **součást balení:**
 - levý a pravý držák panelu
 - levá a pravá krytka
 - 3x stabilizační podpěra pro čelní panel
- **nutno dokoupit krycí profil pro čelní panel**

F	BARVA	KÓD
	bílá	855372
	metalický antracit	855371

KRYCÍ PROFIL PRO ČELNÍ PANEL

- krycí profil pro zpevnění čela vnitřní zásuvky
- používá se v kombinaci s držákem čelního panelu
- **pro materiály o tloušťce 8 mm (sklo, dřevo, akrylát)**

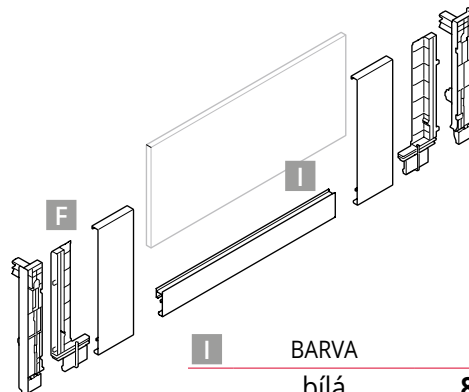

I	BARVA	KÓD
	bílá	855374
	metalický antracit	855373

Schéma komponentů a vysvětlivky naleznete na straně 38.

ZADNÍ DRŽÁK INDIVIDUÁLNÍHO BOČNÍHO PANELU

- pro individuální design bočního panelu vnitřní zásuvky (mezi bočnicí a podélným relingem)
- **pro materiály o tloušťce 8 mm (sklo, dřevo, akrylát)**
- pouze pro výšku bočnice 92 mm v případě použití čela nebo individuálního čelního panelu

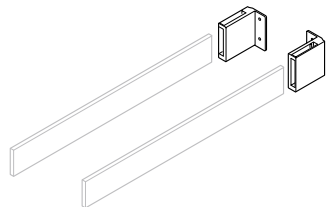

J	BARVA	KÓD
	bílá	855378
	metalický antracit	855377

DISTANČNÍ PODLOŽKA

- použití pro vnitřní zásuvku za otvíracími dvířky
- pro kompenzaci rozteče mezi vnitřní hranou korpusu a vnitřní hranou dvířek při otevření
- materiál: plast

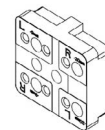

PRODUKT	KÓD
podložka	855386

OSTATNÍ

SPOJOVACÍ MATERIÁL



PRDUKT	ROZMĚR (MM)	TVAR HLAVY	TYP DRÁŽKY	KÓD
Konstrukční vrut pro korpusovou lištu	5,0 x 13,5	válcová	PZ2	855383
Vrut pro čelní kování (dřevo)	5,0 x 16	válcová	PZ2	855384
Vrut pro dno a záda	3,5 x 15	čočková	PZ	855385

ŠABLONY



PRDUKT	KÓD
Vrtací šablona pro korpusovou lištu	855388
Značkovací šablona pro čelní kování	855387

Schéma komponentů a vysvětlivky naleznete na straně 38.

Häfele Matrix Box P

DEFINOVÁNÍ POJMŮ

KLASICKÁ ZÁSUVKA 60 mm

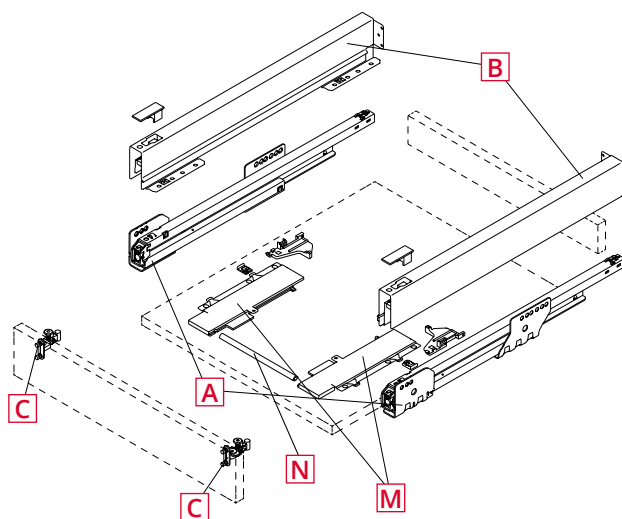

- A** korpusová lišta levá a pravá
- B** bočnice levá a pravá včetně integrovaného držáku zad a krytek
- C C** čelní kování (u výšky 60 mm je součástí bočnice)
- D** čelo vnitřní zásuvky
- E** držák čela vnitřní zásuvky
- F** držák čelního (individuálního) panelu
- G** podélný reling klasické zásuvky
- H** podélný reling vnitřní zásuvky
- I** krycí profil čelního (individuálního) panelu
- J** zadní držák bočního (individuálního) panelu
- K** držák bočního (individuálního) panelu
- L** stabilizační podpěra čela vnitřní zásuvky
- M** mechanismus Push-to-open
- N** synchronizační tyč
- P** podpěra synchronizační tyče

KLASICKÁ ZÁSUVKA 92, 115, 177 A 200 mm

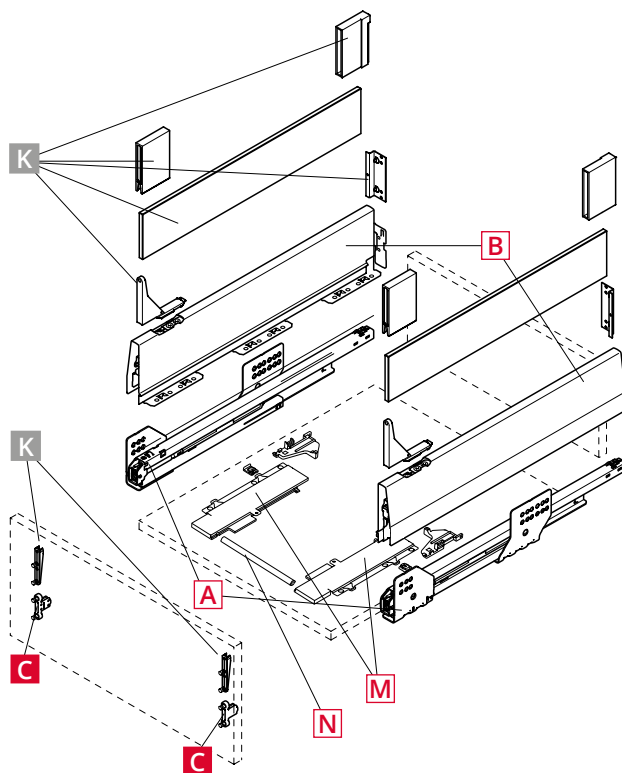
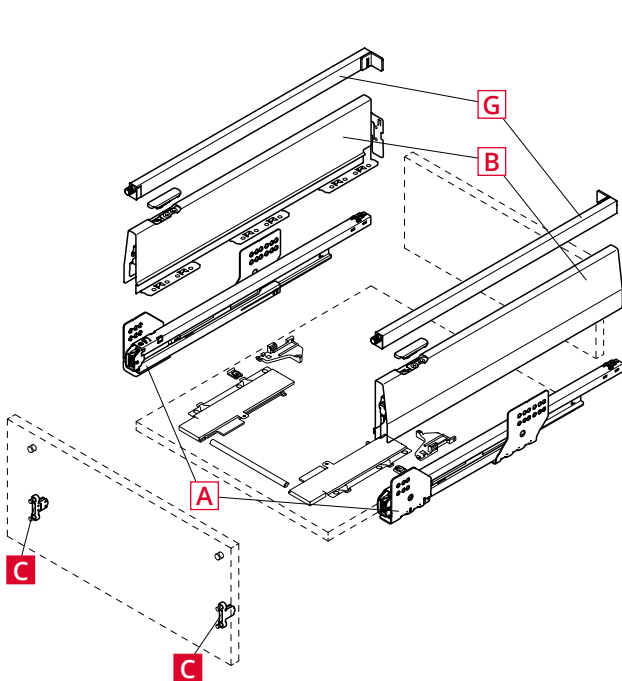

Chceme vám usnadnit nákup produktů, a proto jsme pro vás jednotlivé komponenty označily barevným symbolem. Jednoduše tak poznáte, které produkty máte v sadách, a které se dokupují zvlášť.

- X** produkty, které **jsou součástí sady**
- X** produkty, které **potřebujete dokoupit** ke kompletní sadě
- X** produkty, které **doporučujeme dokoupit** ke kompletní sadě

VNITŘNÍ ZÁSUVKA

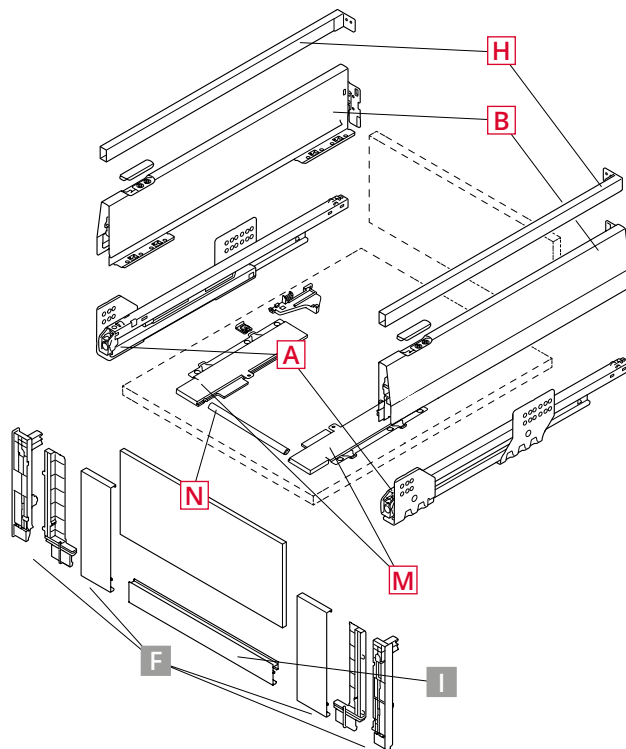
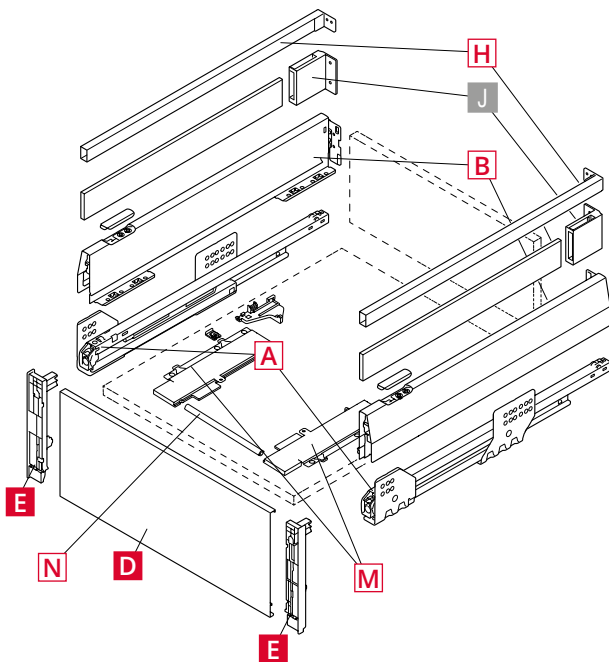

MONTÁŽNÍ NÁVODY

Kompletní montážní návody ke všem zásuvkám naleznete na našich webových stránkách v sekci Dokumenty - Montážní návody.



dřevotrust[®]

www.drevotrust.cz

MATRIX BOX P