

dřevotrúst®

BULLETIN

produktový průvodce pro stavebníky, řemeslníky a kutily

Foto soutěž Saviola:

Ukažte, co umíte

I pracovní desku

je možné **rozsvítit**

**Exkluzivně
u nás nová
KOLEKCE PLUS**



A tenhle dekor máte? **Máme,**
a děláme vše proto, abychom i nadále **měli vše skladem.**
Situace v dodávkách některých materiálů ze dřeva a kovů je však v současnosti velmi nezvyklá. U některých výrobců dochází k prodlužování dodacích termínů a také k častějším změnám cen.

Dřevo Trust si v předstihu zajistil větší skladové zásoby pro své zákazníky. Například v plošném materiálu máme meziroční skladové zásoby vyšší o **+ 59 %** a v kování o **+ 48 %**. Poptávka po zboží je však obrovská, a také počet nových zákazníků, kteří se na nás obracejí, trhá rekordy.

Abychom byli nadále našimi zákazníky hodnoceni jako nejlépe prozásobený distributor, urychlili jsme dostavbu distribučních center v Hradci Králové a Plzni a spustili jsme jejich provoz s určitým technologickým omezením již nyní. To nám umožní Vás ještě lépe a rychleji zásobovat zbožím.

Přesto však doporučuji, abyste více než jindy **konzultovali** s našimi obchodními zástupci aktuální stav dodávek jednotlivých výrobců a mohli tak nabídnout Vaším zákazníkům případnou náhradu za hůře dostupný produkt.

Se srdečným pozdravem

Petr Schrom
Ředitel společnosti

SAVIOLA



Již brzy vám
nabídneme službu
lisování laminátů
SAVIOLA.

Sledujte nás!

KOLEKCE LAMINÁTŮ OD ITALSKÝCH DESIGNÉRŮ



Moderní italský design
dekory jsou exkluzivně navrženy italskými
designéry



Nadstandardní kvalita desky
vysoká hustota desky 700 kg/m³



Jedinečné povrchy a struktury
výrazné povrchové struktury u všech dekorů



Ekologie výroby produktů
panely jsou vyráběny ze 100% recyklovaného
dřeva

Italští designéři
jsou známí svým
vytříbeným vkusem,
který se promítá
ve všech dekorech
kolekce BORDO.



DS4 LEIZZU AZZURO
CALICOT

kód 774 733



DR1 PECAN GESSATO

kód 774 730



AP2 GRIGIO TOPMATT

kód 774 736



DA4 OXID PIETRA

kód 774 710



DP8 TIGER WOOD
ARTWOOD

kód 774 724



DT3 OXID BIANCO
PIETRA

kód 774 709



DT2 EICHE RIBBECK
PIETRA

kód 774 721

FORMÁT: 0,8 / 1850 x 2800 mm



DT4 KIRUNA PIETRA

kód 774 720



DT6 PECAN GESSATO

kód 774 728



DT8 BLANKET GRIGIO
CALICOT

kód 774 731

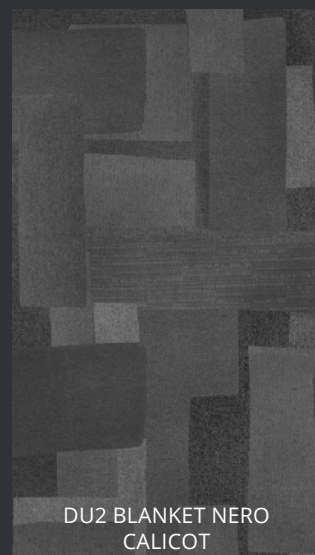

DU2 BLANKET NERO
CALICOT

kód 774 732



DU4 BLANKET BIANCO
CALICOT

kód 774 734



OSS BIANCO ROCCIA

kód 774 740



P25 VANGUARD
VEROLEGNO

kód 774 741



DS7 PECAN SAND OAK

kód 774 727



308 NERO TOPMATT

kód 774 746



797 GRIGIO TOPMATT

kód 774 742



A10 TEXTONE ROCCIA

kód 774 726



308 NERO ROCCIA

kód 774 737

FORMÁT: 0,8 / 1850 x 2800 mm

**VZORNÍKY LAMINÁTŮ
A LTD SAVIOLA**
KOMPLETNÍ KOLEKCE
22 DEKORŮ



Listovací vzorník
laminátů 90 x150 mm

kód 770 179

A12 TEXTONE ROCCIA

kód 774 725



Vzorník LTD desek A4
tloušťky 10 mm (box)

kód 770 180

A11 TEXTONE PIETRA

kód 774 708



Vzorník LTD desek A4
tl. 18mm s ABS hranou

kód 821 308

DA9 GRIGIO TOPMATT

kód 774 735





KOLEKCE PLUS

Představujeme
exkluzivní
KOLEKCI PLUS.

S touto ucelenou kolekcí zajímavých a nepřehlédnutelných dekorů můžete vytvářet realizace, které vyniknou a osloví vaše zákazníky.

Rozšiřujeme pro vás stávající nabídku exkluzivních dekorů Dub královský a Buk ikonický.

Kolekce vznikla v Česku a s láskou k Česku:

dřevotrust® +



Hranipex

ODHALTE VÍCE



Dub královský PLUS

Buk ikonický PLUS



Kvalitní české

desky bez obsahu recyklátů jsou laminované desky „LAMINO plus“ českého výrobce deskových materiálů Dřevozpracující družstvo Lukavec. Složení a pevnost desek je skvělým základem pro výrobu stabilního a bezpečného nábytku.

Dub vyšehradský PLUS

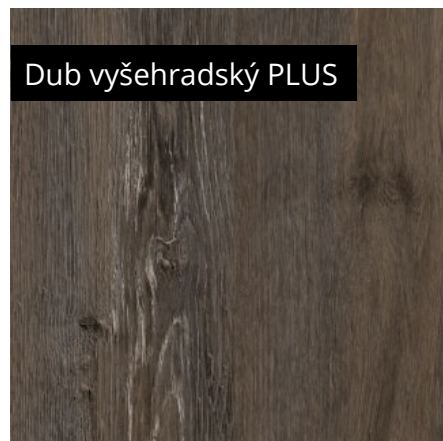

Valašské dřevo PLUS



Dub kutnohorský PLUS



Dub jesenický PLUS

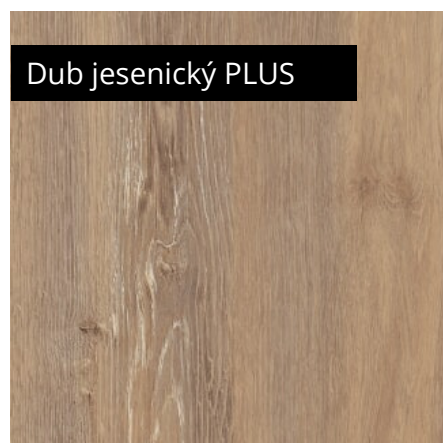



Dub Alington
světlý
EPD039



Podlaha EGGER Design GreenTec

SUPELLEX

Vysoce kvalitní podlaha EGGER Design GreenTec vás přesvědčí nejen svými moderními barvami podlahy, ale také mimořádnými vlastnostmi. V porovnání s klasickými laminátovými podlahami je naše moderní podlaha Design mnohem robustnější. Tato inovativní podlaha je ideální do všech prostorů s intenzivním provozem, a to jak komerčním, tak i soukromým. Podlaha EGGER Design GreenTec je zvláště odolná proti vlhkosti a lze ji proto instalovat v koupelně. Díky tloušťce materiálu pouhých 7,5 mm jsou naše moderní podlahy ideální pro renovace.

Podlaha Design zaujme v každém ohledu

Ať již doma nebo v komerčních prostorech: Podlaha EGGER Design GreenTec je ideálním řešením všude tam, kde podlaha musí mnohému odolávat, a to vzhledem k tomu, že je mimořádně robustní a odolná. Navíc zaujmou u našich podlah řady Design vzory dřeva a dlaždic svou neuvěřitelnou autentičností.

Pokládkou podlahy EGGER Design můžete vytvořit bezešvý vzhled všech podlahových ploch, a to včetně koupelny. Tato podlaha je rozměrově stabilní a odolná proti vlhkosti. Dokonce i velké výkyvy teplot nemají vliv na tuto moderní podlahovou krytinu.



- 1** Ochranná nášlapná vrstva s robustním a vodotěsným povrchem.
- 2** Povrchová vrstva s autentickým dekorem.
- 3** Nosná deska GreenTec – vhodná také do koupelen a komerčních prostorů.
- 4** Integrovaná korková podložka absorbující hluk.



67% materiálů z obnovitelných zdrojů



61% zbytků z pilařské výroby



Dub Berdal
přírodní
EPD034



Břidlice Jura
antracitová
EPD045

Mimořádně
funkční.

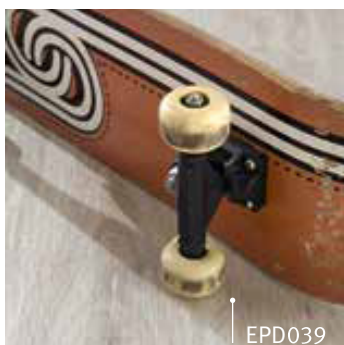

EPD039

Robustní a odolné proti drobnému poškrábání

Díky inovativní nášlapné ochranné vrstvě jsou naše podlahy Design GreenTec trvanlivé, odolné vůči drobnému poškrábání i skvrnám, mají antibakteriální vlastnosti a snadno se čistí. Při využití zátěžové třídy 33 jsou vhodné také do velmi frekventovaných komerčních prostorů.

Voděodolné až 72 hodin

Naše podlahy Design GreenTec jsou voděodolné po dobu až 72 hodin zásluhou speciální struktury výrobku s vodotěsným povrchem, nosnou deskou GreenTec a tvarově přírůpovědným instalačním systémem CLIC*it!*.



EPD039

Vyrobené udržitelně

Na rozdíl od běžných vinylových podlah neobsahují naše podlahy Design GreenTec PVC. 100 % dřeva pochází z regionálních certifikovaných lesů. Integrovaná podložka pro izolaci kročejového hluku se vyrábí z recyklovaného korku.



EPD045

E EGGER

Instalaci podlahy EGGER Design získáte mnohé výhody:

- Zvláště robustní a odolná vůči drobnému poškrábání, díky čemuž je ideální pro oblasti s velmi frekventovaným provozem
- Podlaha Design bez PVC vyrobená na bázi dřeva
- Odolná proti vlhkosti a rozměrově stabilní, díky čemuž je ideální i do vlhkých prostorů nebo zimních zahrad
- Palubky podlahy Design jsou ideální pro instalaci podlahového vytápění
- Snadná instalace díky zaklapávacímu systému
- Na velkých plochách můžete také podlahy EGGER PRO Design GreenTec lepit. V našich videonávodech vám ukážeme, jak na to!

Sinks



VÝHODNÉ GRANITOVÉ DŘEZY A SETY V 6 BARVÁCH OTVORY PRO BATERII I DÁVKOVAČ ZDARMA

LINEA 780 N



OBROVSKÁ A HLUBOKÁ VANA
400 × 415 × 190 MM

HORNÍ
OTOČNÝ

SIGLI780480N+kód barvy

3 1/2" Skl.

cena dřezu v Kč
s DPH 21%

~~6 190,-~~ **3 649,-**



Vnější rozměry: 780 × 480 mm
Rozměry vany: 400 × 415 mm
Hloubka: 190 mm
Spodní skříňka od 500 mm
Modelová řada: Sinks SGR,
záruka 5 let
Cena zahrnuje sifon 3 1/2" pro úsporu místa



LINEA 600 N

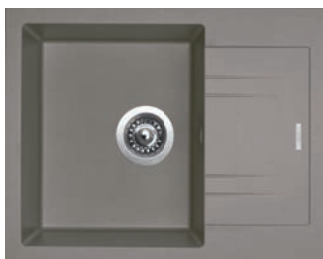

PROSTORNÁ A HLUBOKÁ VANA
340 × 415 × 190 MM

HORNÍ
OTOČNÝ

SIGLI600480N+kód barvy

3 1/2" Skl.

cena dřezu v Kč
s DPH 21%

~~5 710,-~~ **3 649,-**



Vnější rozměry: 600 × 480 mm
Rozměry vany: 340 × 415 mm
Hloubka: 190 mm
Spodní skříňka od 450 mm
Modelová řada: Sinks SGR,
záruka 5 let
Cena zahrnuje sifon 3 1/2" pro úsporu místa



VIVA 455



HORNÍ
SPODNÍ

SIGVI455460+kód barvy

3 1/2" Skl.

cena dřezu v Kč
s DPH 21%

~~4 860,-~~ **3 649,-**



Vnější rozměry: 455 × 460 mm
Rozměry vany: 390 × 360 mm
Hloubka: 180 mm
Skříňka: 500 mm (450 mm po úpr.)
Modelová řada: Sinks SGR, záruka 5 let
Cena zahrnuje sifon 3 1/2" pro úsporu místa





LINEA 780 N - 30 GRANBLACK



K barvám granitových dřezů Sinks jsou sladěna barevná provedení kuchyňských baterií Sinks.

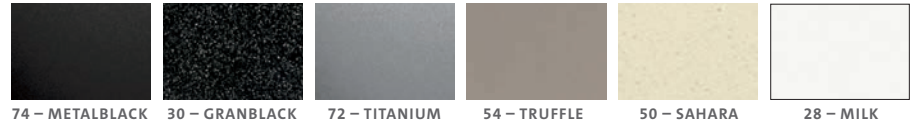

DÁVKOVAČ BEND



V SETU **230,-**
SAMOSTATNĚ **330,-**
cena v Kč s DPH 21%

vrchem plnitelný, objem nádoby: 0,5 l
výška závitu na pracovní desku: 70 mm

SINKS KORUNKOVÝ VRTÁK



V SETU **109,-**
SAMOSTATNĚ **159,-**
cena v Kč s DPH 21%

diamantový korunkový vrták Sinks, ø 35 mm (baterie, dávkovače), pro snadné vrtání dřer, do granitových dřezů

SINKS ČISTIČÍ PASTA



V SETU **109,-**
SAMOSTATNĚ **159,-**
cena v Kč s DPH 21%

pro údržbu granitových a nerezových dřezů, hmotnost 200 g



DESIGNOVÉ NEREZOVÉ SILNOSTĚNNÉ DŘEZY VE VÝHODNÝCH SETECH

BLOCKER 450



ZDVOJENÝ LEM NA BATERII, TLOUŠŤKA 2 MM

OTVOR NA BATERII

SPODNÍ PŘESAHOVÝ INTEGROVANÝ



SET **STSBLR450S051V** 1,0 3/2" Skl. Kartáč.

cena dřezu v Kč s DPH 21%

3 980,-

Vnější rozměry: 450×505 mm
Rozměry vany: 400×400 mm
Hloubka: 200 mm
Skříňka: 450 mm
Modelová řada: Sinks STS, záruka 5 let



VITALIA + dřez SET
= 6 350,-
= 5 730,-



ELKA + dřez SET
= 7 070,-
= 5 950,-



CASPIRA + dřez SET
= 7 770,-
= 6 390,-



MIX 350 P + dřez SET
= 7 150,-
= 6 990,-

BLOCKER 550



ZDVOJENÝ LEM NA BATERII, TLOUŠŤKA 2 MM

OTVOR NA BATERII

SPODNÍ PŘESAHOVÝ INTEGROVANÝ



SET **STSBLR550S051V** 1,0 3/2" Skl. Kartáč.

cena dřezu v Kč s DPH 21%

4 350,-

Vnější rozměry: 550×505 mm
Rozměry vany: 500×400 mm
Hloubka: 200 mm
Skříňka: 600 mm
Modelová řada: Sinks STS, záruka 5 let



VITALIA + dřez SET
= 6 720,-
= 6 090,-



ELKA + dřez SET
= 7 440,-
= 6 320,-



CASPIRA + dřez SET
= 8 140,-
= 6 760,-



MIX 350 P + dřez SET
= 7 520,-
= 7 310,-

Uvedené ceny jsou doporučené maloobchodní ceny včetně DPH 21 %, ze kterých se odečítají sjednané slevy.

... a pohoda dřez

EXKLUZIVNÍ NABÍDKA



Rámová konstrukce



Provedení KLIMA I



Ekologicky šetrný výrobek



V identických dekorech nabízíme rovněž obložkové zárubně, dveře požárně odolné a dveře požárně bezpečnostní třídy 2 a 3

- ✓ Rozměr 60, 70, 80 / 197 cm
- ✓ Falcové provedení
- ✓ V oblíbených trendy dekorech fólie - bílá, solo struktur - dub sonoma
- ✓ Sklo satinato
- ✓ Oblá hrana
- ✓ Výplň dřevovláknitá deska (MDF)
- ✓ Zámek BB s plastovou střelkou (kompozitní)

Nelze vyrobit v atypickém provedení.



TÛREN 40
fólie - bílá



TÛREN 41
fólie - bílá



TÛREN 40
solo struktur - dub sonoma



TÛREN 41
solo struktur - dub sonoma

ZABOUCHNĚTE SE
SOLODOOR
dveře a zárubně



INOVACE TECHNOLOGIE VÝROBY ZÁRUBNÍ



SMART VÝROBNÍ LINKY



ŠPIČKOVÁ ITALSKÁ TECHNOLOGIE

Investovali jsme do kompletní obnovy technologického zařízení na výrobu zárubní. Využití nejmodernějších italských linek v procesu výroby umožňuje nabídnout našim zákazníkům zárubně odpovídající nejvyšším dostupným standardům světové kvality.

MAXIMÁLNÍ KVALITA VÝSTUPU

Celý proces výroby je řízen speciálními QR kódy. V každém okamžiku je přesně zjistitelná rozpracovanost konkrétního výrobku. Operace prováděné nad sestavenými dílčími celky zárubní pak garantují vynikající přesnost.

SDRUŽENÍ OPERACÍ V JEDNOM KROKU

Víceosé robotické hlavy linky BACCI zvládají současně řezat, vrtat i frézovat. Hranovací linka STEFANI umí dle řídicího kódu vybrat správnou hranu ze zásobníku, ve kterém může být najednou osazeno až 24 různých dekorů. Díky výše zmíněným řídicím QR kódům je možné zpracovávat výrobu rozličných zakázek zcela automatizovaně, bez nutnosti zásahu obsluhy. Zvyšuje se tak celková efektivita výroby a zároveň se zásadně eliminuje možnost případné chybovosti.

VÝRAZNÉ USNADNĚNÍ MONTÁŽE

Na výstupu jsou komponenty zárubní již osazeny těsněním, protiplechem zámku, držáky pantů a předvrtanými otvory pro přesné sestavení. Spolu se zvýšenou přesností opracovaných dílců zárubní a důmyslně vymyšlenou skladbou v balení se Vám do rukou dostává celek perfektní zárubně, jejíž montáž Vás bude bavit a skvěle dotvoří designově sladěný celek s Vámi vybranými dveřmi SOLODOOR.

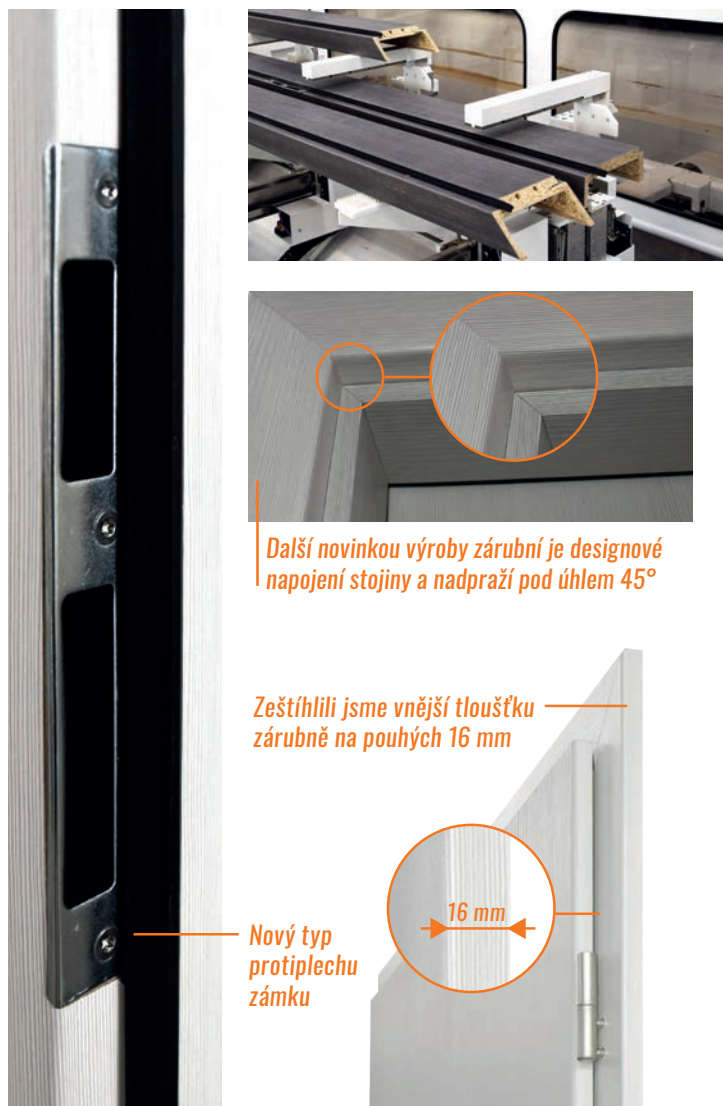



 **saviola**

KURZ DESIGNU 2021

krása a udržitelnost

Spolu s naším italským dodavatelem Saviola vám přinášíme inspiraci v podobě současných architektonických trendů. Ve spolupráci s architekty a designéry vznikly konkrétní prostory, které si budete moci prohlédnout prostřednictvím virtuálního světa. Inspiraci vám budeme postupně přinášet v průběhu celého roku 2021 a těšit se můžete na netradiční řešení obchodních prostor, restaurace, hotelového pokoje, kancelářských prostor, nebo třeba interiéru lodní kajuty.

I saviolook.1

Prvním realizovaným interiérem je prostor reprodukcující obchod s oblečením v alternativním stylu. Návrh kombinuje různé designové trendy (průmyslový, skandinávský, klasický), přesto působí interiérem harmonickým dojmem. Vybavení interiéru je realizováno z panelů Saviola, prvního 100% recyklovaného dřeva, v kombinaci s dalšími materiály, jak jsou železo, ocel, sklo, zrcadla. V interiéru můžete najít dekory z naší BORDO Collection.

DS4 leizu azzurro tangere



DS7 pecan sand oak



PROHLÉDNĚTE SI
realizaci saviolook.



UKAŽTE, CO UMÍTE!

foto soutěž

Používáte pro svoje projekty materiál z naší BORDO Collection?
Ukažte své realizace světu.

Soutěž probíhá od 22. března do 31. srpna 2021.

Spojení **vaší řemeslné práce s naší designovou kolekcí** představíme na našich webových stránkách a facebookovém profilu.

Autoři nejlepších realizací mohou získat zajímavé ceny:

1. místo - **Apple iPhone SE**
2. místo - **Samsung Galaxy A20e**
3. místo - **Xiaomi Redmi 9AT**

Nezapomeňte nám uvést, proč jste se rozhodli pro dekory z kolekce BORDO a hlavně kontakt na svou firmu.

Pošlete vybrané **fotografie své realizace** na náš e-mail „marketing@drevotrust.cz“, my je umístíme na naše webové stránky a FB profil. Nejlepší realizace vybrané odbornou porotou vyhrají jednu z uvedených cen.





grena® a.s.

■ Nábytková dvířka s praktickými úchytkami v ceně

Minimalistické a elegantní, nápadné i neformální, ale především praktické pro pohodlnou manipulaci. Takové jsou úchytkové tvary z kolekce **Handy** a **Exclusive Handy** kuchyňských a nábytkových dvířek **Grena DD**.

Vybírat můžete celkem z **24 tvarů s 6 typy úchytek**, které jsou vhodné jak pro **dvířka fóliovaná**, tak **lakovaná**. Kromě klasického provedení úchytek v nerez a hliníku jsou dostupné také úchytky v barvách bílá, černá a antracit.

Barevné úchytky v kombinaci s nepřeborným množstvím dekorů fólií a odstínů barev RAL nabízí více prostoru pro kreativitu při navrhování ať už kuchyně, ložnice či jiných místností v soukromých či veřejných prostorech.



Zajímají vás další typy úchytkových tvarů?

Prolistujte si katalog Kuchyňských a nábytkových dvířek Grena DD a objevte i další tvary a možnosti jejich kombinování s různými dekory fólií a barvami RAL.



Praktická moderní úchytka ve tvaru C

v provedení:
nerez (tvar U84),
eloxovaný hliník (tvar U64),
antracit (tvar UA4),
bílá (tvar UB4)
a černá (tvar UC4).



Minimalistická a elegantní úchytka

v provedení:
nerez (tvar UL8 a U82),
eloxovaný hliník (tvar UL6 a U62),
antracit (tvar LA2 a UA2),
bílá (tvar LB2 a UB2)
a černá (tvar LC2 a UC2).

Možnost kombinování s extra lesklými akrylátovými dekory.



Nápadná a neformální úchytka

v provedení:
nerez (tvar U81),
eloxovaný hliník (tvar U61),
antracit (tvar UA1),
bílá (tvar UB1)
a černá (tvar UC1).



■ Praktické řešení tam, kde je málo místa



Osvědčená kvalita pohybu firmy Blum

Úzká skříňka SPACE TWIN má ve svém vybavení osvědčenou kvalitu pohybu Blum. Málo vynaložené síly při otvírání, vznosný lehký chod, a rovněž adaptivní systém tlumení BLUMOTION pro měkké a tiché zavírání – to vše zaručí vysoký komfort pohybu. Výsuvy se navíc dají vytáhnout zcela; s veškerým pohodlím tak dosáhnete na vše, dokonce i v nejvzdálenějším koutku úplně vzadu.

Vysoká míra stability a nosnosti

Diagonálně osazené vodící lišty znamenají ještě lepší a výraznější boční stabilitu a vysokou nosnost až 20 kg na každou spodní skříňku.

Jednotný vzhled

Provedení v kombinaci s Box systémy LEGRABOX a TANDEMBOX nebo s vodícími systémy MOVENTO a TANDEM umožní jednotný vzhled nábytku, odpovídající běžným požadavkům vůči designu.

Obvyklý komfort při seřizování i montáži

S využitím standardních kování firmy Blum zvládnete seřizování i montáž jako obvykle snadno a komfortně.

■ MINIPRESS top

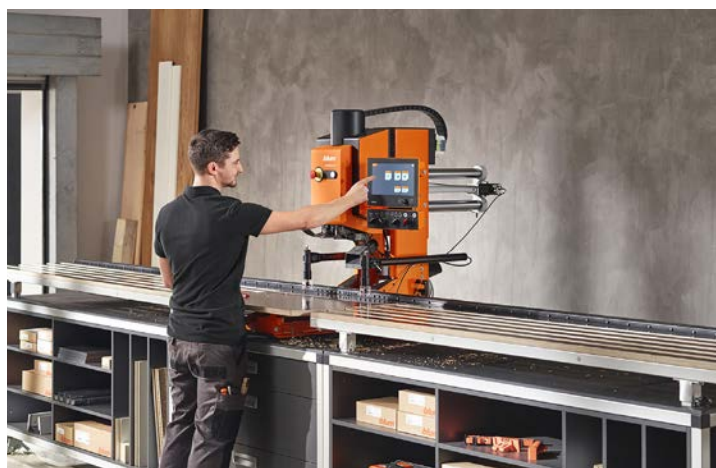

Jsmo do budoucnosti dobře vybaveni

Výsledek je kvalita do posledního detailu – a naše pomůcky pro zpracování přesně vyhoví Vaším nárokům na profesionalitu. Proto jsme vyvinuli nový vrtací a lisovací stroj, u kterého jsou obsluha i nastavení ještě jednodušší – MINIPRESS top. Nové funkce umožní rychlé a precizní zacházení, Váš pracovní proces bude ještě dokonalejší. V kombinaci s EASYSTICK představuje MINIPRESS top optimální balíček pro zpracování, provedení všech vrtání na korpusu, dvířkách i čelu.

Digitalizovaný pracovní proces

Plánujte přímo na stroji nebo převezměte svá data z konfigurátoru korpusů – rychle a jednoduše přes USB. Zadejte data korpusu a rozměry čel, potom vyberte kování: zjištění pozic pro vrtání provede EASYSTICK automaticky.

Automaticky najíždějící suport s vrtáky

Díky EASYSTICK seřídí automaticky pozice dorazů. Suport s vrtáky najíždí automaticky na ose Y, zatímco pracovní stůl a pravítko zůstávají stále na stejné pozici. S MINIPRESS top dosáhnete díky seřizování suportu s vrtáky na rozsah až do 350 mm. V případě velkých hodnot hloubky korpusu například zvládnete vrtání řad otvorů na střed.

Horizontální vrtací jednotka

S horizontální vrtací jednotkou MINIPRESS top zvládnete veškerá konstrukční vrtání, například pro hmoždinky či kolíky a spojovací kování, naprosto přesně.



Sleduj YouTube

Kronodesign®

■ Inspirace Kronospanu

V rámci kampaně Dekor měsíce přináší Kronospan inspiraci pro návrhy interiérů s využitím dekorů ze svého portfolia. Návrhy interiérů zpracovává designerka ing. Iva Bastlová. Každý měsíc Kronospan představuje tematickou vizualizaci s ukázkou dekorů z Globální a Trendové kolekce Kronodesign.

Návrh koupelny v námořnickém stylu pracuje v dokonalé souhře s dřevodekorem K015 PW Vintage Marine Wood (evokujícím mola přístavních měst) a s modrým dekorem K099 SU Midnight Blue.



**K099 SU
Midnight Blue**

**K015 PW
Vintage Marine
Wood**

Oba dva dekory nabízíme jako lamino desky, ale také jako **HPL laminát**, který je do koupelen vhodnější díky své odolnosti. Praktická skříňka pod umyvadly s černými úchytkami je navržena v dřevodekoru **K015 PW Vintage Marine Wood**. Abychom celý prostor oživili a podtrhli námořnický styl, použili jsme na velké vestavné skříni modrý odstín dekoru **K099 SU Midnight Blue**.

Pozornosti by nemělo uniknout ani použití kompaktní desky **SLIM LINE**, která se nachází v nice u sprchového koutu. Tento typ materiálu je opravdu velmi odolný vůči vodě, a tak jej lze aplikovat i do těchto exponovaných částí. V bílém provedení **SLIM LINE 8685 SU** se hodí nejen do námořnického stylu, ale lze ho použít víceméně v každém návrhu koupelny.

kód 704 397

kód 634 917

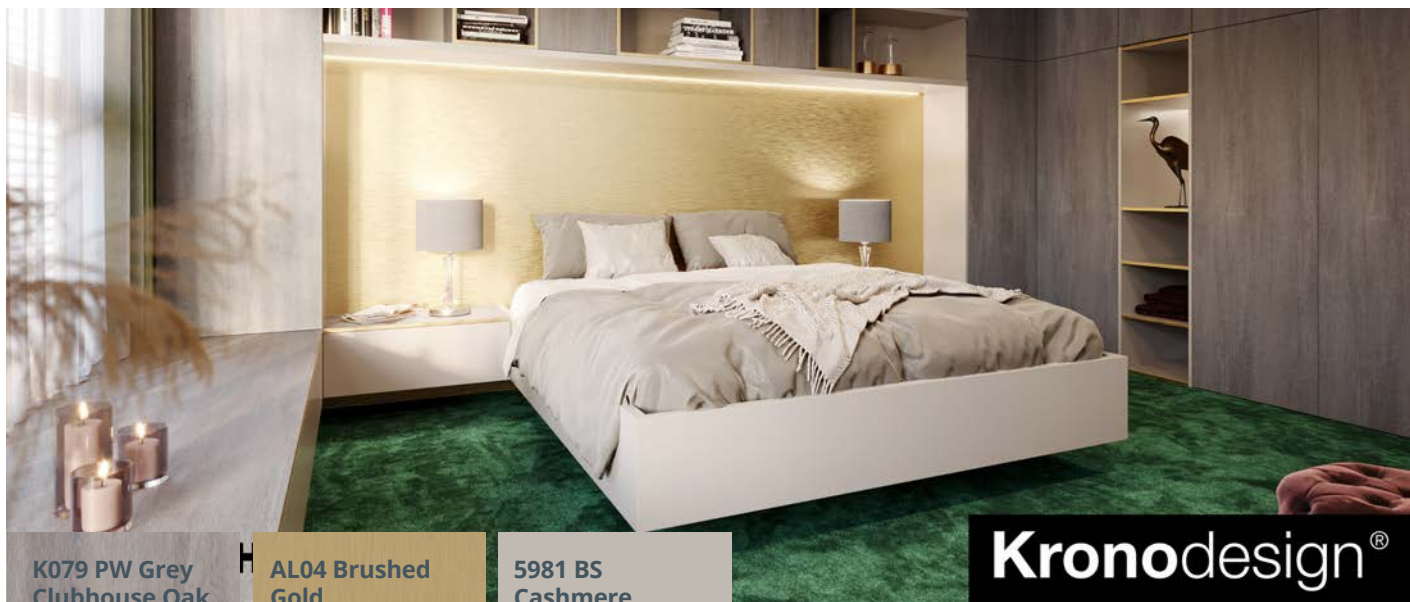

Kronodesign®

**K079 PW Grey
Clubhouse Oak**

**AL04 Brushed
Gold**

**5981 BS
Cashmere**

kód 704 305

kód 704 211

Hranipex

HD 29930 ABS hrana zlatá broušená

Návrhu interiéru ložnice vévodí dřevodekor **K079 PW Grey Clubhouse Oak** doplněný odstínem **5981 BS Cashmere**. Kovolaminát **AL04 Brushed Gold** celou koncepci návrhu podtrhuje a detaily v podobě použitých kontrastních metalických nábytkových hran **HD 29930 ABS hrana zlatá** od Hranipexu jsou pomyslnou třešničkou na dortu.



7045 SU Satin

**K078 PW Dark
Riverside
Cherry**

**K104 SL Dark
Lunar Stone**

kód 385 131

kód 704 304

kód 704 748

Poslední návrh, který dnes chceme představit, může inspirovat při zařizování moderní kuchyně spojené s jídelní a obývací částí, kde chceme vyvolat příjemný pocit útulného domova. Pro umocnění tohoto pocitu jsme při návrhu použili dekor **K104 SL Dark Lunar Stone** zjemněný odstínem **7045 SU Satin** a doplněný dekorem **K078 PW Dark Riverside Cherry**.

kronospan



■ Hranipex partnerem projektu Dekor měsíce

Hranipex, přední český výrobce nábytkových hran a dodavatel kompletního portfolia pro proces olepování, se stal partnerem projektu Dekor měsíce společnosti Kronospan.

Za 27 let naší existence jsme získali díky našim zákazníkům rozsáhlé zkušenosti z vývoje a výroby ABS hran a také procesu jejich olepování. Jedním ze složitých úkolů vývoje je **vyvzorování dekorů**, které nás čeká při každém uvádění novinek v kolekcích světových výrobců plošného materiálu. Na jeho konci vám přinášíme dekor, který je identický s deskou i při použití různých zdrojů světla a pod jakýmkoli úhlem osvětlení, tak aby výsledek vaší práce splnil očekávání vaše i vašich klientů. Výsledný dekor i strukturu necháváme velmi často potvrdit také výrobce plošného materiálu, tak jako tomu je i u kolekce Kronodesign. Naše hrany pak mohou plnit nejen funkci ochrannou, ale především dekorativní a vy se nemusíte obávat běžného použití, pro které potřebujete hranu, co skvěle padne, ani sebeodvážnějšího originálního řešení kde hraje důležitou roli kontrastní hrana.



Oceníte práci s hranou vysoké kvality a její dostupnost, díky čemuž se při výrobě nábytku nemusíte uchýlovat k žádnému kompromisu. My vám totiž dodáme přesně to, co potřebujete. **Nejoblíbenější rozměr hrany, 22x1 mm, vedeme téměř u všech našich 2 000 dekorů**, nabídka však zahrnuje řadu dalších rozměrů. V případě, že vaše požadavky jsou opravdu individuální, vždy jsme tu s naší **službou hrany na míru** a hranu vám v atypickém rozměru vyrobíme. Navíc díky naší službě roztáčení si objednáte vždy jen tolik metrů, kolik na váš projekt potřebujete a můžete je mít už za 24 hodin. Ušetříte tak hned dvakrát, peníze i čas.

Všechny naše produkty i služby najdete na každé prodejně Dřevo Trust.

 **Hranipex**

concept

chytře vymyšleno pro život

ZVÝHODNĚNÝ SET SPOTŘEBIČŮ

AKČNÍ SET

TROUBA + VARNÁ DESKA + ODSAVAČ



Elektrická trouba vestavná

ETV7360ss

~~8 999 Kč~~

- En. tř. A
- Objem 70 l
- 9 funkcí vč. horkovzduchu
- Zamačkávací knoflíky
- 3 skla ve dvířkách
- 1x rošt, 1x plech

SIN=ONIA

+



Sklokeramická deska vestavná

SDV3360n

~~5 999 Kč~~

- HI-LIGHT plotýnky
- Ukazatel zbytkového tepla
- Akustický signál
- Dotykové ovládání
- Časovač, Automatické vypnutí
- Dětský zámek

+

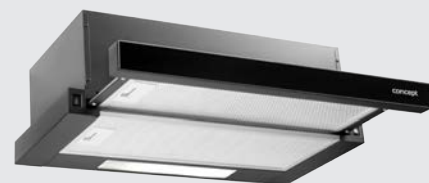

Odsavač par výsuvný

OPV3560bc

~~3 299 Kč~~

- 2 stupně výkonu
- Max. výkon: 300 m³/hod.
- Max. hlučnost: 64 dB
- 2x LED
- Přední lišta černé/bílé sklo

BLACK

~~18 297 Kč~~

15 299 Kč

K AKČNÍMU SETU DOKUPE ROBOTICKÝ VYSAVAČ VR1000



Robotický vysavač
s mopem space aqua

VR1000

~~5 999 Kč~~ — BĚŽNÁ CENA

1 999 Kč

* Cena platí pouze při nákupu
výše uvedeného setu spotřebičů

- BLDC motor
- Vysává i vytírá
- Senzory proti nárazu a pádu ze schodů
- 4 režimy úklidu
- vysokokapacitní LG BYD baterií

RoboCross



■ Systém kování S61 pro posuvné nábytkové dveře v jedné rovině

Systém kování S61 si velmi oblíbili klienti s vysokým nárokem na design. Skříně opatřené tímto systémem nabízí nové možnosti vzhledu dveří. Vytváří jednolitou a čistou linii.

Součástí sady je kompletní kování pro skříně 1,5 m nebo 2,0 m:

- 1x horní kolejnice včetně tlumení
- 1x dolní kolejnice
- 2x nastavovací deska A a B
- 2x dolní upevňovací část
- 8x dolní fixační díl
- 1x dolní běžec A a B
- 2x dolní běžec C
- 8x dolní kolejová fixační destička
- sada šroubů, klíčů a pomocná vrtací šablona

SADA KOVÁNÍ S61 IN-LINE	KÓD
1,5 m	D824566
2,0 m	D824567



VIDEO



MONTÁŽNÍ NÁVODY

Dveře s kováním S61 doporučujeme doplnit o úchytku UK8 nebo UK8N. Dveře lze případně i otevřít rovněž lehkým tahem za vnější hranu dveří.



UK8



UK8N

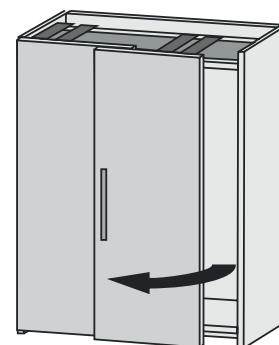

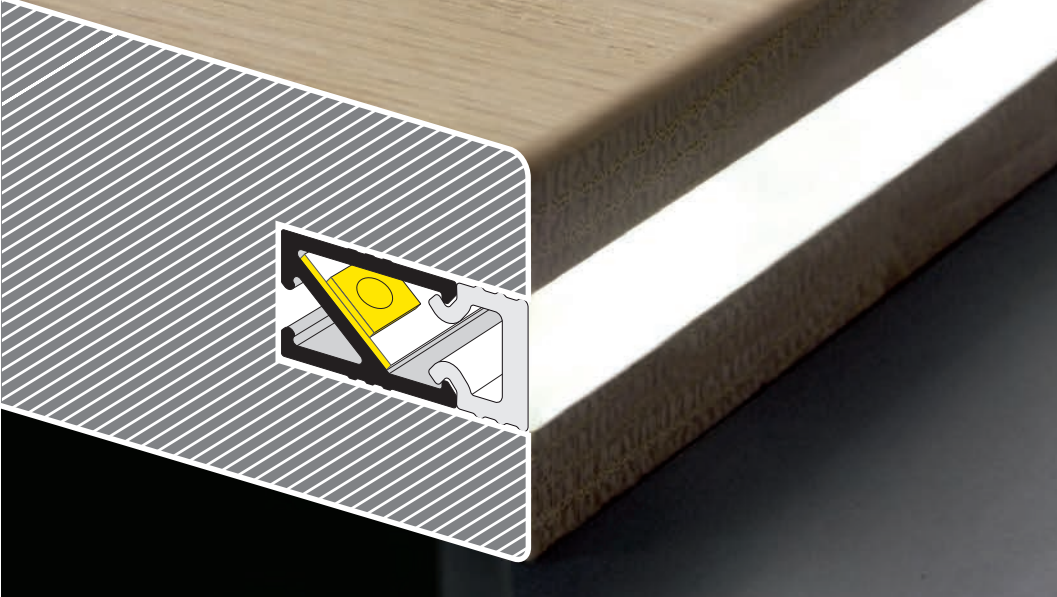

WIRELI LED

■ Profil H18

Zafrézování do hrany

Profil je určen pro nasvícení čelní hrany pracovní desky

Hloubka frézování: 17,2 mm

Šířka frézování: 8 mm

Pro LED pásy o šíři 3,5 mm

Max. příkon pásku: 10 W / m

Délka: 2,0 m

Barva: hliník

Kód D765317

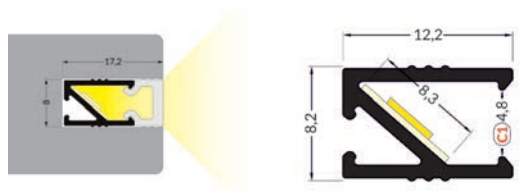

K tomu doporučujeme:

LED páska WIRELI 2216
160 SUPER SLIM

Svítivost: 1120 lm

Příkon: 9,6 W

Šířka LED pásku: 3,5 mm

	KÓD
Neutrální bílá	D751192
Teplá bílá	D764711
Studená bílá	D764710

Difuzor C1 klip opál 2 m
Kód D781271

■ Instalujete LED pásy do místa s vyšší vlhkostí?

V případě rizika styku LED pásku s vodou či párou doporučujeme zvýšit krytí IP na LED páscích. Použijte běžný LED páska dle vašeho výběru a naneste na něj alespoň 2 vrstvy silikonového laku na elektroniku. LED páska položte na rovnou podložku (např. karton), naneste 1. vrstvu laku, po zaschnutí proces lakování opakujte v druhé vrstvě. Poté LED páska vložte do LED profilu.

WIRELI Lak ochranný tenkovrstvý transparentní CPL200H sprej 200 ml
kód D826025



■ K černému LED profilu černý difuzor!

Pokud máte rádi černou, zvolte nový černý difuzor vhodný pro kombinaci s černými ALU profily. Černý difuzor způsobí efekt souvislé světelné linie bez viditelných bodů LED diod. Získáte tak výjimečné designové svítidlo.

Nově máme v nabídce černým difuzor pro nejprodávanější profily

- **Naložený** SURFACE 10 (D530056)
- **Rohový** CORNER 10 (D530080)
- **Vložený** GROOVE 10 (D530093)





■ Hliníkový systém TWIN pro posuvné dveře

Tento systém lze používat pro:

- dřevěné výplně 10 mm
- skleněné výplně 4 nebo 6 mm (případně kombinace obou typů výplní)

Výhoda systému TWIN:

Dveře zabírají na hloubku méně místa.

Pro skleněnou výplň lze použít tloušťku skla 4 nebo 6 mm. Systém s výplní 18 mm umožňuje použití pouze 4 mm skleněné výplně.

Při použití skleněné výplně je sklo vycentrované uprostřed dveří (viz foto vpravo nahoře). Zatím co v hliníkovém systému posuvných dveří s výplní 18 mm můžete skleněnou výplň umístit pouze na kraji profilu.

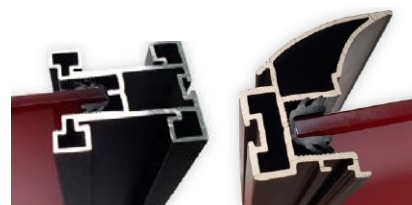

Těsnění U-10

Toto těsnění umožňuje uchycení skleněné výplně v rámových profilech TWIN. Užívá se jak v horizontálních profilech TWIN, tak v úchytových lištách TWIN.

Na výběr je vždy těsnění pro tloušťku výplně 4 mm nebo 6 mm.

Výplně lze volit dle vlastního výběru (sklo, zrcadlo, lacobel, PVC aj.)



Legenda:

- 1 horní rám TWIN
- 2 dolní rám TWIN
- 3 spojovací profil TWIN
- 4 úchytová lišta 10 mm
- 5 těsnění U-10
- 6 horní vozík
- 7 dolní vozík
- 8 horní vedení
- 9 stoper
- 10 dolní vedení
- 11 klip GAMA
- 12 výplň LTD 10 mm
- 13 výplň sklo 4 / 6 mm

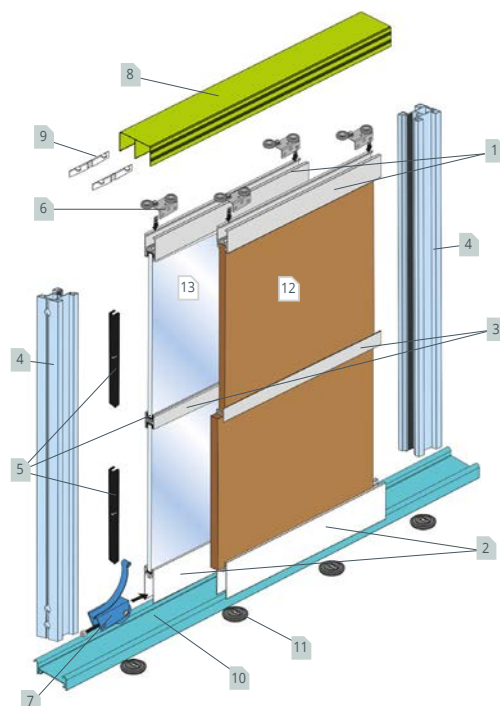



Vodorovné profily délky 3 m

Horní rám TWIN

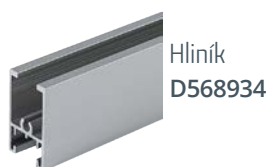

Černá mat D824856
Bílá lesk D824855

Dolní rám TWIN



Černá mat D824858
Bílá lesk D824857

Spojovací profil TWIN



Černá mat D824854
Bílá lesk D824853

Úchytové lišty délky 2,75 m

TWIN



Černá mat
D824848

Hliník
D571507

Bílá lesk
D824847

TWIN MULTI

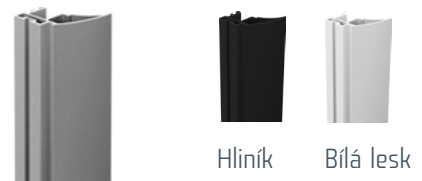

Černá mat
D824850

Hliník
D570966

Bílá lesk
D824849

TWIN FLAT



Černá mat
D824852

Hliník
D570967

Bílá lesk
D824851

SVĚT NEKONEČNÝCH
MOŽNOSTÍ

379 224
dekorových
kombinací



Objevte, co vše je možné.

- Větší výběr dekorů a povrchových struktur
- Více dekorově sladěných produktů
- Doplňkové služby

Ať již navrhujete a tvoříte jakýkoli projekt, dodáme vám vše z jednoho zdroje.

V Dřevotrustu najdete zcela kompletní kolekci dekorů EGGER skladem.

Je pro vás k dispozici v centrálním skladu, a to včetně 4 formátů hran.

228 dekorů laminovaných desek, 24 dekorů PerfectSense, 69 dekorů pracovních desek včetně kompaktních desek, pracovních desek PS Topmatt a zástěn.

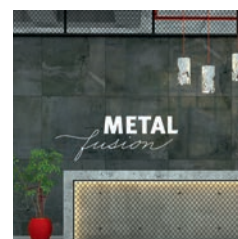
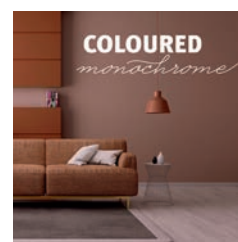

AvanTech YOU



AvanTech YOU fascinuje! S tloušťkou boku pouhých 13 mm je řeč designu nekompromisně přímočará. Kde technika inovativně mizí v tenkém boku, tam vzniká prostor pro působení puristického designu.

Žádné krytky ani otvory nenarušují bezchybně hladkou krásu. Kování se stává nedílným designovým prvkem nábytku.



Actro YOU



Quadro YOU

Jeden zásuvkový systém, dva typ výsuvů a identický vrtací obraz umožňují realizaci široké škály designu nábytku pro různé oblasti použití. Další variabilitu nabízejí rozličné komfortní funkce.



OBKLADOVÝ PANEĽ / ZÁSTĚNA
V DEKORU PRACOVNÍ DESKY

STOLOVÁ / BAROVÁ DESKA
DEKOROVANÁ Z OBOU STRAN

PRACOVNÍ DESKA
ZAOBLENÁ, NEBO S ABS HRANOU

NÁBYTKOVÝ DÍLEČ
PRO OBKLAD BOKU SKŘÍNĚK



POLYFORM[®]

■ Pracovní deska přesně na míru

Chystáte se na výměnu své kuchyňské pracovní desky, ale truhláři v okolí mají díře plné na další půlrok? Nebo jste truhlář a nestíháte uspokojovat potřeby všech svých zákazníků? Ať tak, nebo tak, máme pro vás řešení. Vaši novou desku připravíme přesně na míru přímo ve výrobním závodě. Přibalíme vše, co je třeba (šrouby, lepidlo, návod), Vy už ji pouze usadíte na to správné místo.

Malá rodinná továrna v Podkrkonoší se výrobou kuchyňských pracovních desek zabývá již od roku 1994 a stala se předním tuzemským dodavatelem tohoto sortimentu. Desky POLYFORM dnes naleznete u kuchyňských velkovýrobci zvučných jmen i v malých kuchyňských studiích a truhlářských dílnách.

VŠE CO VÁM NA OČÍCH VIDÍME

V Polyformu neupravujeme polotovary, ale desky skutečně vyrábíme a pro dokonalou kontrolu nad výsledkem stále udržujeme velký podíl ruční práce. Proto jsme schopní pro Vás vyrobit i velmi atypické rozměry a komplikované tvary.

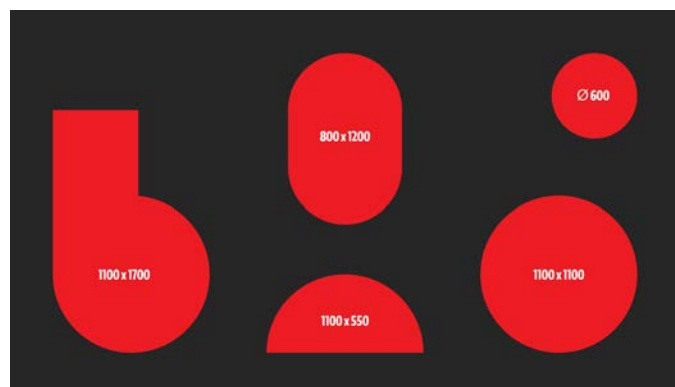
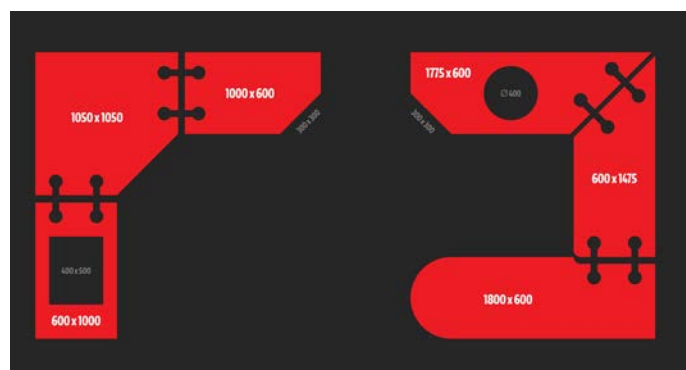

- kuchyňské pracovní desky
- obkladové panely / zástěny
- jídelní / stolové desky
- barové pulty, rampy
- obklady boků skříněk
- police, parapety ...

I když se poslední léta vyznačují spíše jednoduchostí a stále se s tímto trendem budeme setkávat, dominantním prvkem kuchyně může být část stěny, spotřebiče, nebo pracovní deska a obkladová deska.



Kuchyně s důrazem na detail

V naší nabídce najdete dekory, které si pozornost rozhodně zaslouží.

Dekor **M6156 Old wood** svou barevností i povrchovou strukturou evokuje vzhled starého dřeva. Zajímavého designového výsledku pak můžete dosáhnout použitím dekoru **T5162 Kámen šedý**.

Mezi stále nejprodávanější dekory dále patří **M6263 Dub zlatý**, **T3120 Dub antik**, **T5147 Cement**, **S6177 Mramor štípaný**, **F2204 Beton nature**, **F4750 Kámen béžový**.

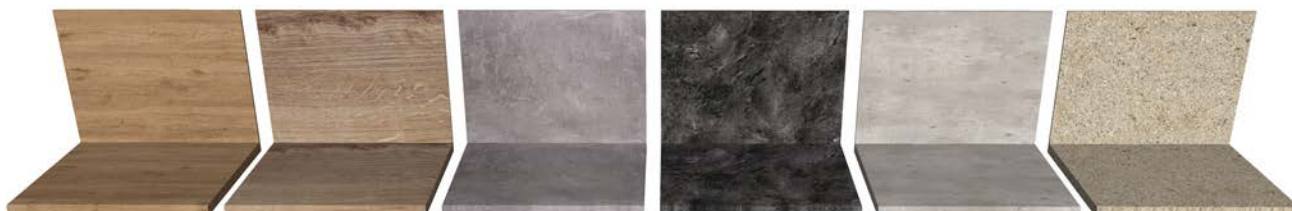

V roce 2020 jsme zařadili několik nových dekorů, z nichž tyto 3 si Vás okamžitě získaly - **T3166 Dub tmavý**, **R2315 Dřevo královské** a **S6839 Terazzo**. Všechny dekory jsou od nás dostupné s postformingovou „U“ hranou, pro většinu z nich alternativně nabízíme i k dekoru identickou ABS hranu.

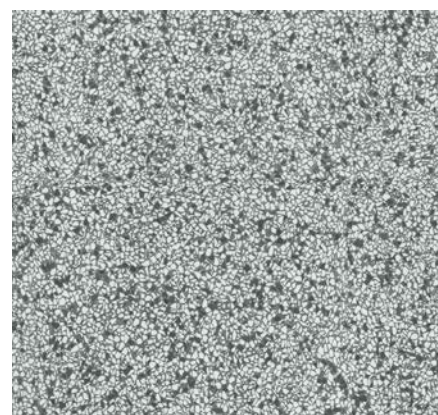

Společnost Polyform v letošním roce 2021 představí nové trendové dekory. O rozšířené nabídce Vás budeme s předstihem informovat prostřednictvím nových vzorků v reklamní kóji a vzorníků ve velikosti A5, které budou k dispozici na všech prodejnách Dřevotrustu.



■ Hranifix pro čistou práci

Kontaktní lepidla se stala běžně využívanou pomůckou v truhlářské dílně. Očekává se od nich univerzálnost, spolehlivost, jednoduché používání. A protože Hranipex má specialistu na každý krok v procesu olepování, má i specialistu pro čistou práci.

Je to Hranifix – kontaktní lepidlo, které v Hranipexu vyrábíme a které jsme vyvinuli na základě dlouholetých zkušeností z výroby nábytkových dílců. **Nastříkat – zalisovat – hotovo!** Jednodušší už to být nemůže, čeká vás prostě čistá práce a ušetřený čas.



Všechna lepidla Hranifix jsou k dispozici jako sprej 500 ml, tlaková nádoba 17 kg, nebo 47,5 kg (v případě Hranifix Smart a Premium). V nabídce je také příslušenství, hadice a nástřiková pistole určená pro balení v tlakových nádobách a Hranifix válečky pro snadné lepení bez mechanického lisování.

Sortiment Hranifix najdete v prodejnách Dřevotrust.

Hranipex

Hranifix pro každého.



Hranifix Smart

ideální pro lepení dřeva a DTD a MDF, polyuretanové pěny, většiny plastů, hliníkových plechů a většiny kovů. Lepený spoj má tepelnou odolnost do 105°C a je odolný proti vodě. Skvělé lepidlo s optimálními vlastnostmi za výhodnou cenu.



Hranifix Premium

má vyšší obsah sušiny, díky čemu se s ním výborně pracuje, a kromě výše jmenovaných materiálů je vhodný i na hůře lepitelné materiály, jako je **ABS, lamináty, podlahové krytiny PVC** a další. Spoj je tepelně odolný až do 130°C a voděodolný.



Hranifix DMC free

má všechny výhody Hranifixu Premium a navíc neobsahuje dichlormethan.

anka

Vybrali jsme
pro vás



DENVER
velký | malý



LARA
160 | 320



MEDILA
192 | 448 | 576 / 704



KAROLÍNA
96 | 128



DORA II
64 | 96



LIA
160 | 320

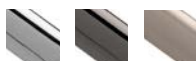

REBEKA
96



KUBO
velký | malý





Podrobnější kontaktní informace, včetně kontaktů na naše obchodní zástupce, naleznete na našich webových stránkách www.drevotrust.cz.

Vydává: DŘEVO TRUST, a. s.

Vychází zdarma. Redakce neručí za změny v nabídce prezentovaného zboží a tiskové chyby. Barevné provedení produktů se může lišit.