

# Kování pro skládané dveře

- ▶ WingLine S, spojeno s bokem
- ▶ Přehled parametrů

## Konstrukce

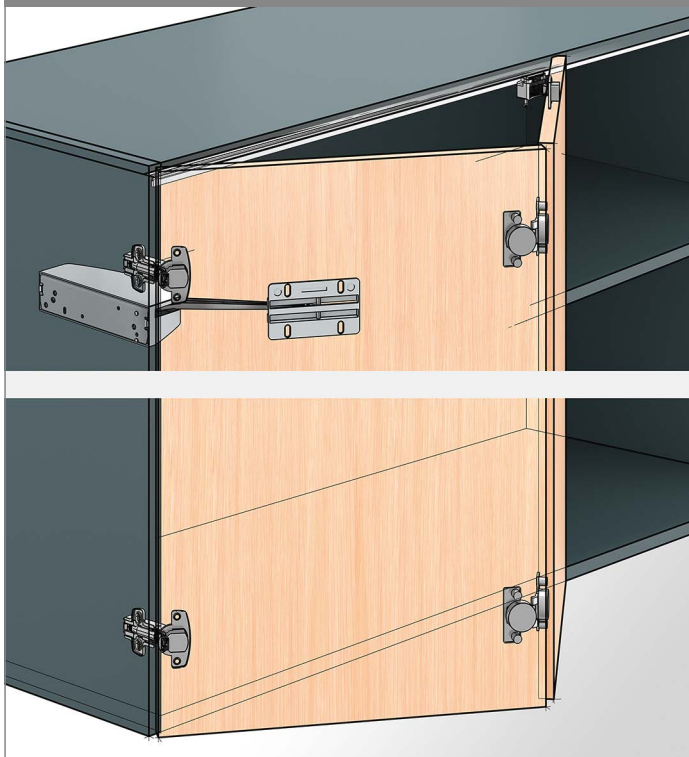

## Všeobecné informace

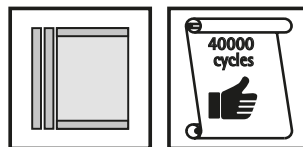

## Rozměry a hmotnost dveří

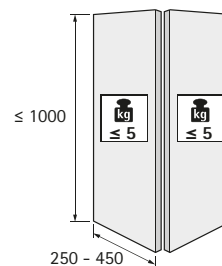

[hettich.com/short/8681f2](https://hettich.com/short/8681f2)

## Počet křídel

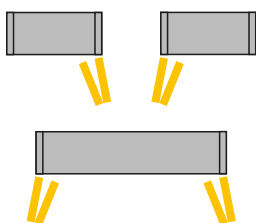

## Materiál dveří

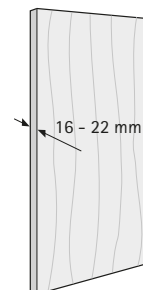

## Přejete si podporu při otvírání? Klasické dveře s úchytkami, nebo puristicky bez úchytek?

Pull to move Silent a Push to move jsou dva nové a jedinečné otvírací mechanismy pro skládané dveře. Lehkým pootáčením za úchytku nebo jemným zatlačením na dveře (bez úchytek) se sestava automaticky otevírá a dojde tlumeně do otevřené pozice. Fascinující efekt otvírání na čistě mechanickém základu. Nevyžaduje kabely ani přívod proudu.

### Dveře s úchytkou

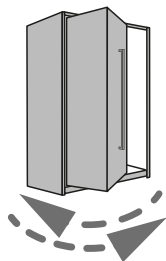

**Bez otvíracího mechanismu**  
Dveře se otevírají a zavírají ručně.

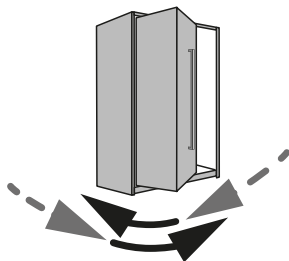

**Pull to move Silent**  
Lehkým zatažením za úchytku pootávkou dveře a od úhlu otevření 35° se budou otvírat samočinně, do zavřené pozice dojedou tlumeně.

### Dveře bez úchytky

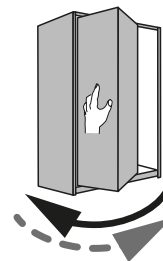

**Push to move**  
Lehkým zatlačením na dveře se tyto automaticky otevrou, pak se ručně zavřou.

# Kování pro skládané dveře

- ▶ WingLine S, spojeno s bokem
- ▶ Rozměry

## Znázornění funkce

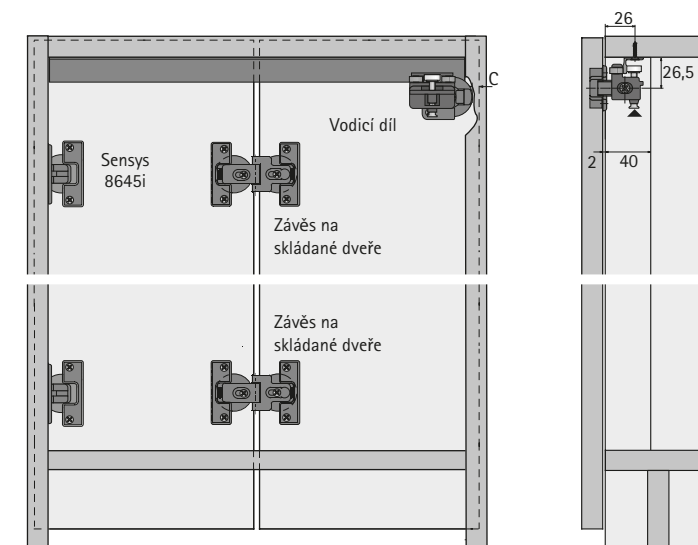

Křídlo připojené k boku      Křídlo nepřipojené k boku

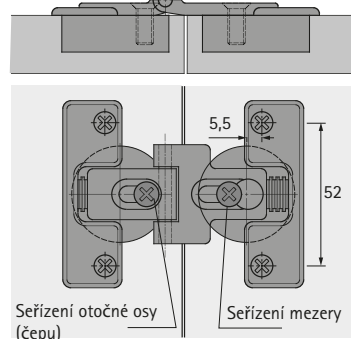

### Přesazení osy otáčení

- 0 mm = nelze pro skládané dveře
- 3 mm = lze pro skládané dveře
- 6 mm = doporučeno pro skládané dveře

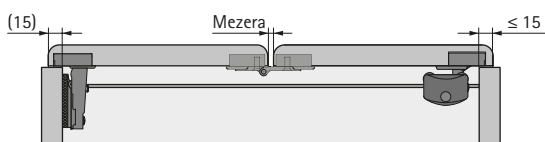

## Přesahy dveří

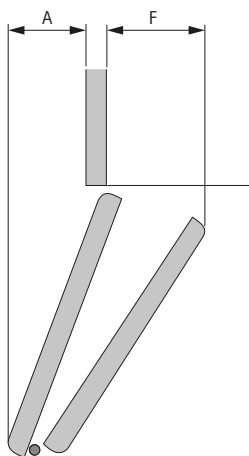

**Upozornění:**  
Viz "Rozměry" a "Vliv závěsů na boku korpusu"

## Vrtání dveří

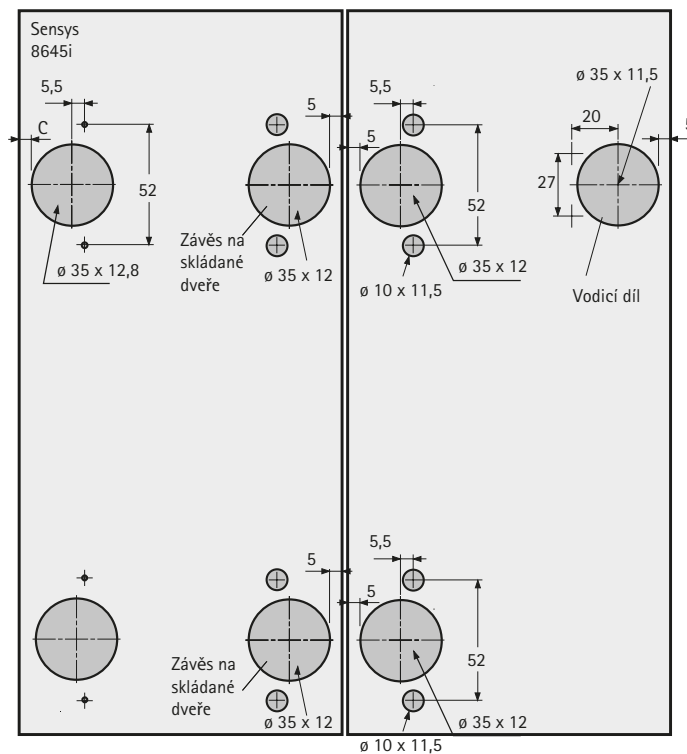

**Poznámka:** kóta C pro korpusový závěs je závislá na naložení dveří a distanci montážní podložky (viz kapitola Závěsy)

# Kování pro skládané dveře

- ▶ WingLine S, spojeno s bokem
- ▶ Rozměry

## Nápověda ke vhodnému řešení

V několika následujících krocích jsou nutné informace o požadavcích pro správný výběr položek kování WingLine S:

- ▶ Počet skládaných dveří
- ▶ Šířka křídla (mm)
- ▶ Hmotnost křídla (kg)

<b>Přejete si podporu při otvírání? Klasické dveře s úchytkami, nebo puristicky bez úchytek?</b>		<b>Jsou pro zavírání nutné pružiny u závěsů, vozíků a vodicích dílů?</b>											
<table border="1"> <thead> <tr> <th>Dveře s úchytkou</th> <th>Dveře bez úchytky</th> </tr> </thead> <tbody> <tr> <td> <ul style="list-style-type: none"> <li>· Pull to Move Silent</li> <li>· Bez podpory otvírání</li> </ul> </td> <td> <ul style="list-style-type: none"> <li>· Push to Move</li> </ul> </td> </tr> </tbody> </table>	Dveře s úchytkou	Dveře bez úchytky	<ul style="list-style-type: none"> <li>· Pull to Move Silent</li> <li>· Bez podpory otvírání</li> </ul>	<ul style="list-style-type: none"> <li>· Push to Move</li> </ul>	<table border="1"> <thead> <tr> <th>Otvírací mechanismus</th> <th>Zavírací pružiny</th> </tr> </thead> <tbody> <tr> <td>Push to Move</td> <td>Bez pružiny</td> </tr> <tr> <td>Pull to Move Silent</td> <td>Se zavírací pružinou</td> </tr> <tr> <td>Bez otvíracího mechanismu</td> <td>Se zavírací pružinou</td> </tr> </tbody> </table>	Otvírací mechanismus	Zavírací pružiny	Push to Move	Bez pružiny	Pull to Move Silent	Se zavírací pružinou	Bez otvíracího mechanismu	Se zavírací pružinou
Dveře s úchytkou	Dveře bez úchytky												
<ul style="list-style-type: none"> <li>· Pull to Move Silent</li> <li>· Bez podpory otvírání</li> </ul>	<ul style="list-style-type: none"> <li>· Push to Move</li> </ul>												
Otvírací mechanismus	Zavírací pružiny												
Push to Move	Bez pružiny												
Pull to Move Silent	Se zavírací pružinou												
Bez otvíracího mechanismu	Se zavírací pružinou												
<b>Jakou zvolit výkonnostní třídu pro Push to move nebo Pull to move Silent?</b>		<b>Je dolní vodicí profil nutný?</b>											
<p>Pro dveře s vyšší hmotností a větší šířkou prosím použijte systém WingLine L.</p>		Dolní vedení je volitelné. Doporučujeme zkušební montáž.											
		<b>Kam chcete umístit dolní profil?</b>											
<table border="1"> <thead> <tr> <th>Skříň se soklem</th> <th>Skříň bez soklu</th> </tr> </thead> <tbody> <tr> <td>Vodicí profil pod dnem</td> <td>Vodicí profil na dnu</td> </tr> <tr> <td></td> <td>Vodicí profil pod mezistěnou</td> </tr> </tbody> </table>	Skříň se soklem	Skříň bez soklu	Vodicí profil pod dnem	Vodicí profil na dnu		Vodicí profil pod mezistěnou							
Skříň se soklem	Skříň bez soklu												
Vodicí profil pod dnem	Vodicí profil na dnu												
	Vodicí profil pod mezistěnou												

## Jakou zvolit pozici pro umístění úchytky?

<b>Poloha úchytky</b>	Doporučuje se umístění na křídlo připojené k boku, ale lze též na druhé skládací křídlo
<b>Vzdálenost od mezery</b>	Doporučuje se pokud možno co nejmenší vzdálenost

## Doporučený počet korpusových a skládacích závěsů

≤ 500 kg ≤ 3	≤ 1000 kg ≤ 5

# Kování pro skládané dveře

- ▶ WingLine S, spojeno s bokem
- ▶ Rozměry

## Vliv závěsů na boku korpusu bez omezovače úhlu otevření

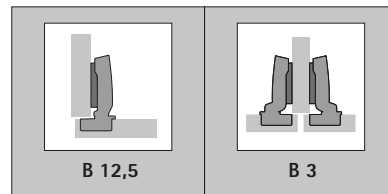
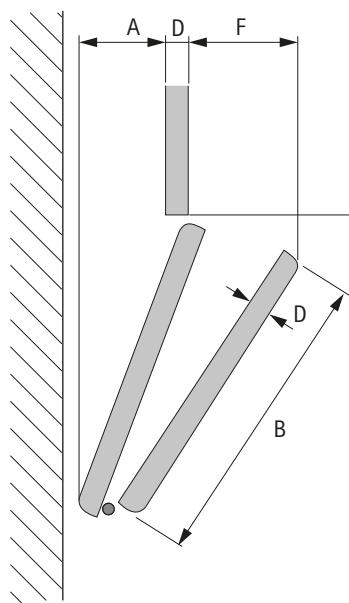

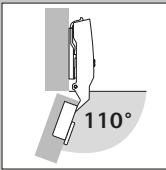
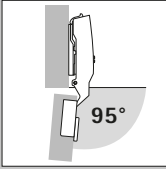
	D	B	A	F	A	F
 <p><b>Sensys 8645i / 8675</b> (efektivní úhel otevření = 110°)</p>	16	250	31	58	21	68
		300	41	58	32	68
		450	73	58	63	68
	18 / 19	250	31	61	21	71
		300	41	61	32	71
		450	73	61	63	71
	22	250	31	64	21	74
		300	41	64	32	74
		450	73	64	63	74
	25	250	31	67	21	77
		300	41	67	32	77
		450	73	67	63	77
 <p><b>Sensys 8631i / 8631 *</b></p>	16	250	13	70	4	79
		300	18	72	8	82
		450	31	78	21	87
	18 / 19	250	13	73	4	82
		300	18	75	8	84
		450	31	81	21	90
	22	250	13	74	4	85
		300	18	78	8	87
		450	31	84	21	93
	25	250	13	78	4	88
		300	18	81	8	90
		450	31	86	21	96

\* Redukcí úhlu otevření na 95° dojde k omezení tlumeného otevření.

# Kování pro skládané dveře

- ▶ WingLine S, spojeno s bokem
- ▶ Rozměry

## Vliv závěsů na boku korpusu s omezovačem úhlu otevření na 90°

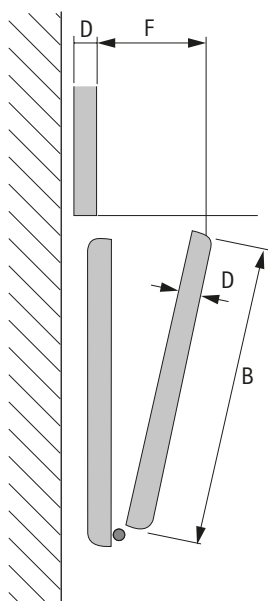

\* Redukcí úhlu otevření na 90°  
dojde k omezení tlumeného otevření.

D	B	B 12,5		B 3	
		F	F	F	F
16	250	89	99		
	300	95	105		
	450	111	120		
18 / 19	250	92	102		
	300	98	108		
	450	113	123		
22	250	95	105		
	300	101	111		
	450	116	126		
25	250	98	108		
	300	104	114		
	450	119	129		

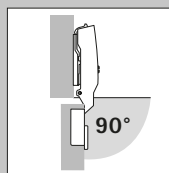

Sensys  
8645i / 8675  
s omezovačem úhlu  
otevření 90° \*

## Vliv závěsů na boku korpusu s omezovačem úhlu otevření na 85°

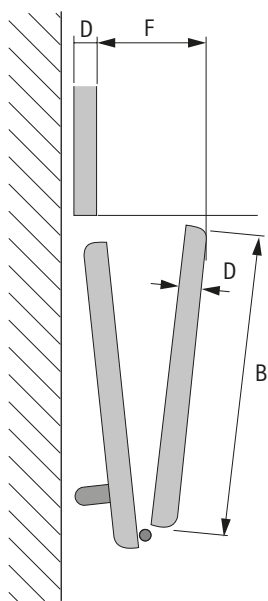

\* Redukcí úhlu otevření na 85°  
dojde k omezení tlumeného otevření.

D	B	B 12,5		B 3	
		F	F	F	F
16	250	115	125		
	300	127	136		
	450	159	169		
18 / 19	250	118	128		
	300	130	139		
	450	162	172		
22	250	121	131		
	300	133	142		
	450	165	175		
25	250	124	133		
	300	136	145		
	450	168	178		

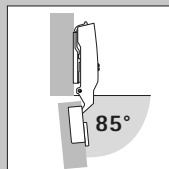

Sensys  
8645i / 8675  
s omezovačem úhlu  
otevření 85° \*