

LEVEL BOX[®]

- BY LEVEL SLIDE -

MONTÁŽNÍ NÁVOD LEVEL BOX H199

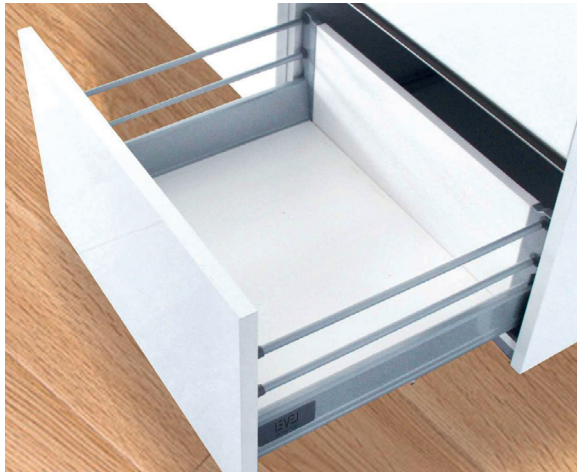

LEVEL BOX H199

SPECIFIKACE:

- Synchronizovaný plnovýsuv s integrovaným tlumením (55mm)
- Délka: 300 - 550mm
- Nosnost: 40kg
- Certifikace 60.000 cyklů
- Seřízení čela: + 2mm vertikálně, + 1,5mm horizontálně
- Barva: šedá, bílá

Produkt	Jmenovitá délka	Délka vysunutí	Min. hloubka korpusu	Balení (sad/balení)
52.3G03.300**	300	284	310	4
52.3G03.350**	350	334	360	4
52.3G03.400**	400	384	410	4
52.3G03.450**	450	434	460	4
52.3G03.500**	500	484	510	4
52.3G03.550**	550	534	560	4

** 62 - bílá, **55 - šedá

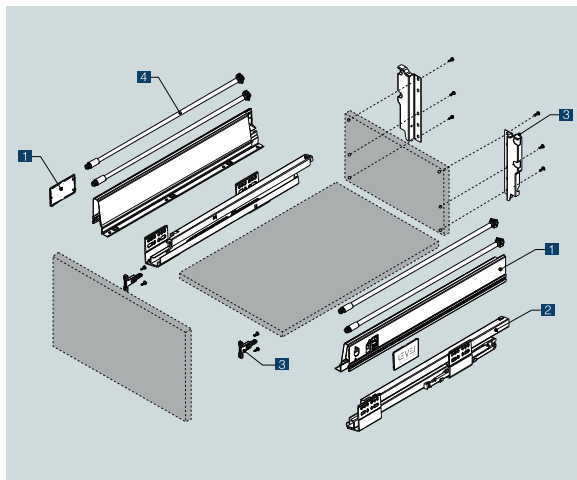

Obsah balení

	Bočnice (L/R)+Krytky 1Pár
	Korpusové lišty (L/R) 1Pár
	Přichyty čela a zad (L/R) 1Pár
	Reling podélný (L/R) 2Páry

Vrtání korpusových lišt

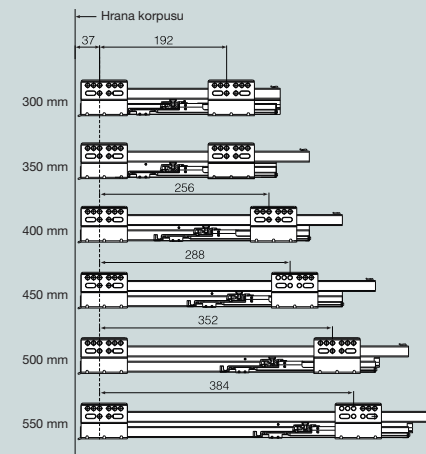

Instalační rozměr

LT: minimální hloubka korpusu
NL: jmenovitá délka

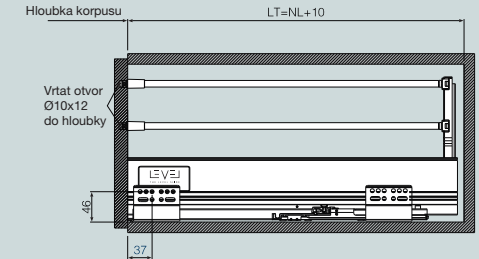

Potřebný prostor v korpusu

LW: vnitřní rozměr korpusu
B/C/D: definováno uživatelem
Min: 228

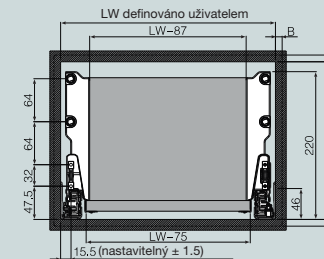

Montážní rozměry čela

B/C/D: definováno uživatelem

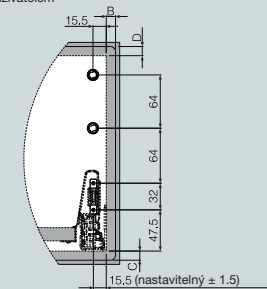

Montážní rozměry zad

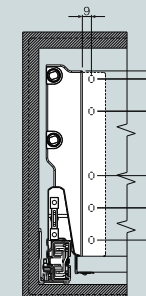

Seřízení čela

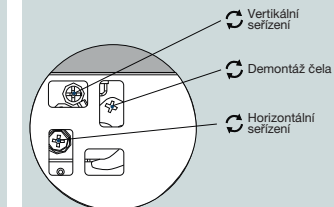

Rozměry dna a zad

LW: vnitřní rozměr korpusu
NL: jmenovitá délka

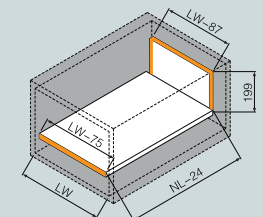

*olepit hranou

Tloušťka LTD 16 mm