

LEVEL BOX[®]

- BY LEVEL SLIDE -

MONTÁŽNÍ NÁVOD LEVEL BOX H84



Požadovaný prostor

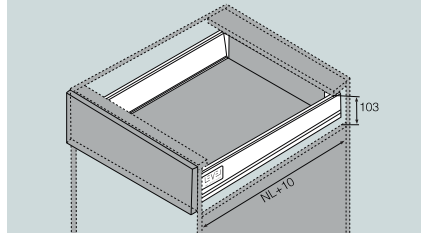

SPECIFIKACE:

- Synchronizovaný plnovýsuv s integrovaným tlumením (55mm)
- Délka: 300 - 550mm
- Nosnost: 40kg
- Certifikace 60.000 cyklů
- Seřízení čela: ± 2 mm vertikálně, $\pm 1,5$ mm horizontálně
- Barva: šedá, bílá

Produkt	Jmenovitá délka	Délka vysunutí	Min. hloubka korpusu	Balení (sad/balení)
52.3G01.300.**	300	284	310	4
52.3G01.350.**	350	334	360	4
52.3G01.400.**	400	384	410	4
52.3G01.450.**	450	434	460	4
52.3G01.500.**	500	484	510	4
52.3G01.550.**	550	534	560	4

** 62 - bílá, **55 - šedá

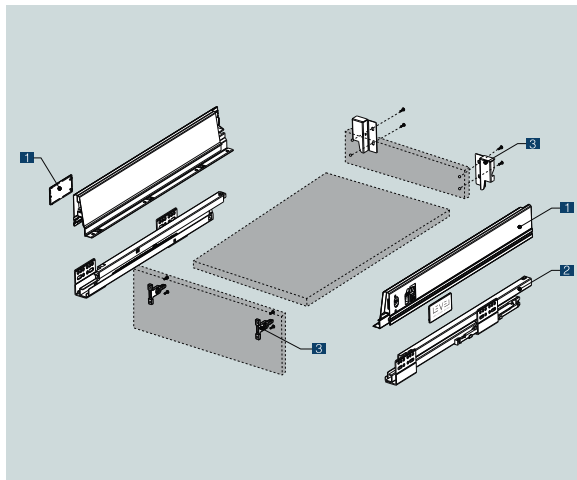

Obsah balení

	Bočnice (L/R)+Krytky 1Pár
	Korpusové lišty (L/R) 1Pár
	Přichyty čela a zad (L/R) 1Pár

Vrtání korpusových lišt

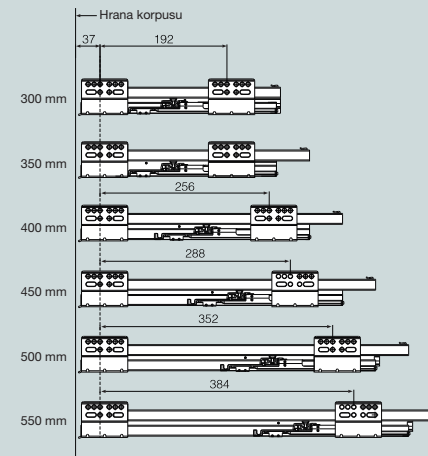

Instalační rozměr

LT: minimální hloubka korpusu
NL: jmenovitá délka

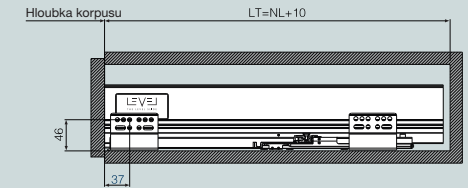

Potřebný prostor v korpusu

LW: vnitřní rozměr korpusu
B/C/D: definováno uživatelem
Min: 103

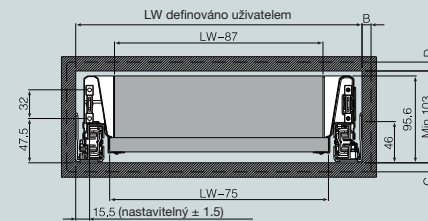

Montážní rozměry čela

B/C/D: definováno uživatelem

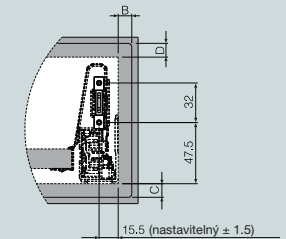

Montážní rozměry zad

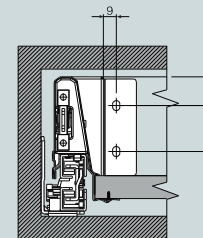

Seřízení čela

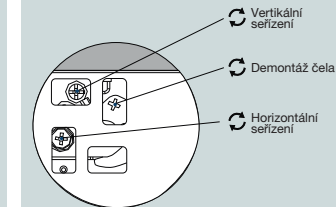

Rozměry dna a zad

LW: vnitřní rozměr korpusu
NL: jmenovitá délka

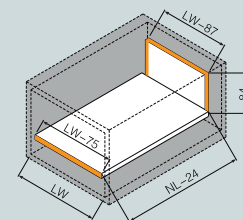

*olepit hranou

Tloušťka LTD 16 mm