

SPACE<sup>PRO</sup>

- BY LEVEL SLIDE -

**MONTÁŽNÍ NÁVOD  
LEVEL BOX - SPACE PRO H167  
VNITŘNÍ ZÁSUVKA**

LEVEL  
THE LEVEL SLIDE

LEVEL  
THE LEVEL SLIDE

# LEVEL BOX - SPACE PRO H167 VNITŘNÍ ZÁSUVKA



## SPECIFIKACE:

- Synchronizovaný plnovýsuv s integrovaným tlumením (55mm)
- Délka: 300 - 550mm
- Tloušťka bočnice: 13mm
- Nosnost: 40kg
- Certifikace 60.000 cyklů
- Seřízení čela:  
+/- 2mm vertikálně, +/- 1,5mm horizontálně
- Možnost naklápění čela
- Barva: antracit, bílá

## Komponenty pro vnitřní zásuvku

Produkt	Jmenovitá délka	Délka vysunutí	Min. hloubka korpusu	Balení (sad/balení)
52.3J02.300.**	300	269	303	4
52.3J02.350.**	350	319	353	4
52.3J02.400.**	400	369	403	4
52.3J02.450.**	450	419	453	4
52.3J02.500.**	500	469	503	4
52.3J02.550.**	550	519	553	4

Produkt	Popis
52.3JB2.167.**	Držáky čelního profilu (L+P) H167
52.3JP0.110.**	Čelní profil pro vnitřní zásuvku H84,H167,H199/1200mm
52.3JR1.020.**	Relingová tyč k čelnímu profilu H116,H167,H199/1200mm

\*\* 62 - bílá, \*\*56 - antracit

\*\* 62 - bílá, \*\*56 - antracit

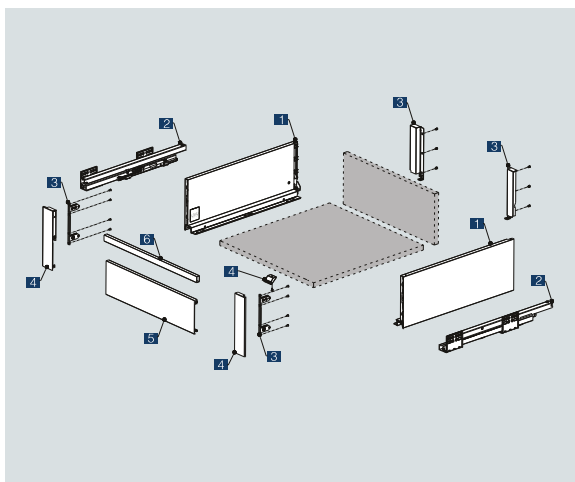

## Sestava vnitřní zásuvky

1	Bočnice (L/R)+Krytky 1Pár
2	Korpusové lišty (L/R) 1Pár
3	Přichyty čela a zad (L/R) 1Pár
4	Držáky čelního profilu (L/R) 1Pár
5	Čelní profil pro vnitřní zásuvku
6	Relingová tyč k čelnímu profilu

## Vrtání korpusových lišt

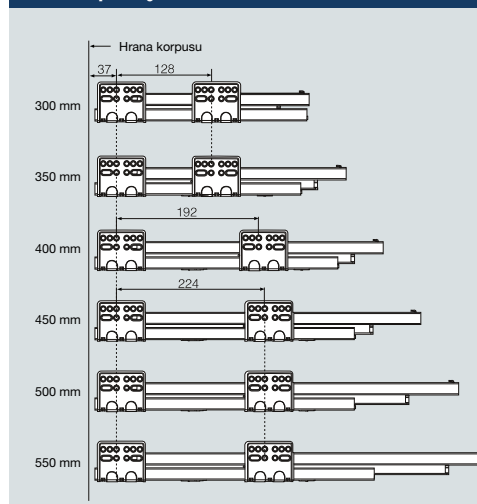

## Instalační rozměr

LT: minimální hloubka korpusu  
NL: jmenovitá délka

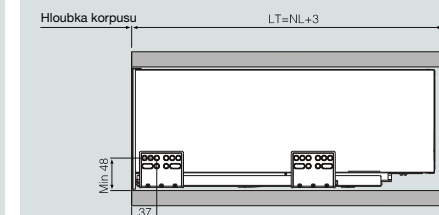

## Potřebný prostor v korpusu

LW: vnitřní rozměr korpusu  
Min: 198

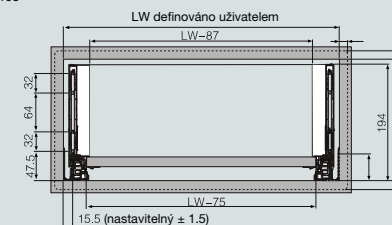

## Sestavení vnitřní zásuvky H167

LW: vnitřní rozměr korpusu

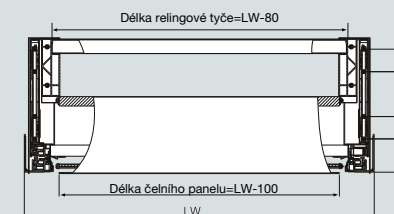

## Montážní rozměry zad

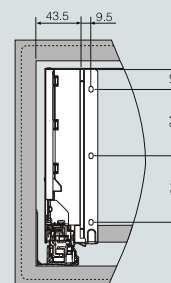

## Seřízení čela

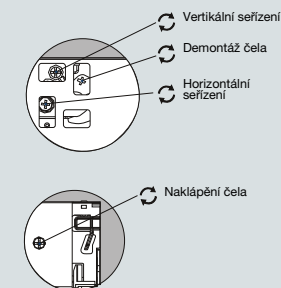

## Rozměry dna a zad

LW: vnitřní rozměr korpusu  
NL: jmenovitá délka

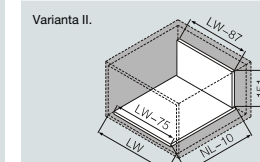
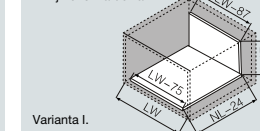

Tloušťka LTD 16 mm