

SPACE^{PRO}

- BY LEVEL SLIDE -

**MONTÁŽNÍ NÁVOD
LEVEL BOX - SPACE PRO H84
VNITŘNÍ ZÁSUVKA**

LEVEL
THE LEVEL SLIDE

LEVEL
THE LEVEL SLIDE

LEVEL BOX - SPACE PRO H84 VNITŘNÍ ZÁSUVKA



SPECIFIKACE:

- Synchronizovaný plnovýsuv s integrovaným tlumením (55mm)
- Délka: 300 - 550mm
- Tloušťka bočnice: 13mm
- Nosnost: 40kg
- Certifikace 60.000 cyklů
- Seřízení čela: + - 2mm vertikálně, + - 1,5mm horizontálně
- Možnost naklápění čela
- Barva: antracit, bílá

Komponenty pro vnitřní zásuvku

Produkt	Jmenovitá délka	Délka vysunutí	Min. hloubka korpusu	Balení (sad/balení)
52.3J00.300.**	300	269	303	4
52.3J00.350.**	350	319	353	4
52.3J00.400.**	400	369	403	4
52.3J00.450.**	450	419	453	4
52.3J00.500.**	500	469	503	4
52.3J00.550.**	550	519	553	4

** 62 - bílá, **56 - antracit

Produkt	Popis
52.3JB0.084.**	Držáky čelního profilu (L+P) H84
52.3JP0.110.**	Čelní profil pro vnitřní zásuvku H84, H167, H199/1200mm

** 62 - bílá, **56 - antracit

Sestava vnitřní zásuvky

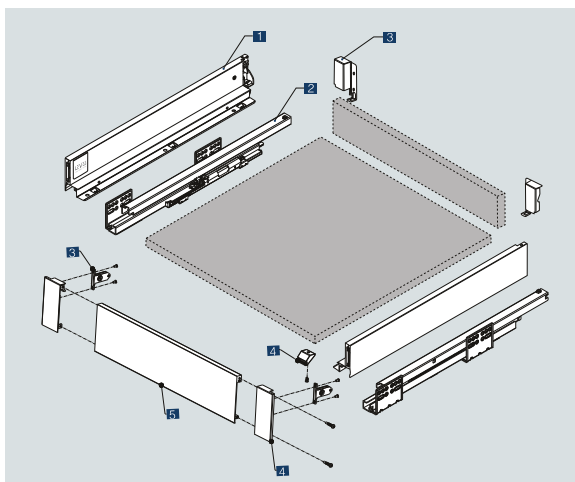

1	Bočnice (L/R)+Krytky 1Pár
2	Korpusové lišty (L/R) 1Pár
3	Přichyty čela a zad (L/R) 1Pár
4	Držáky čelního profilu (L/R) 1Pár
5	Čelní profil pro vnitřní zásuvku

Vrtání korpusových lišt

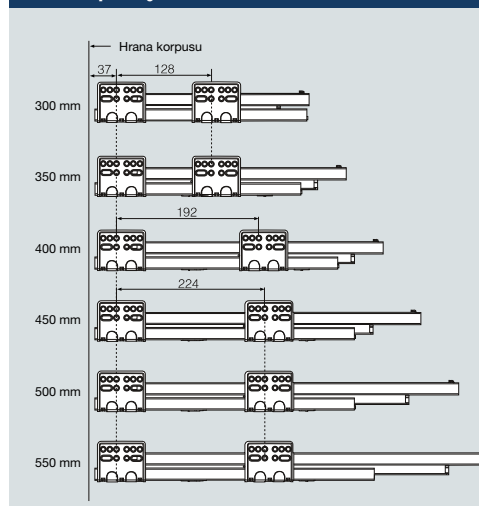

Instalační rozměr

LT: minimální hloubka korpusu
NL: jmenovitá délka

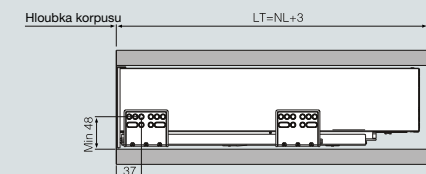

Potřebný prostor v korpusu

LW: vnitřní rozměr korpusu
Min: 115

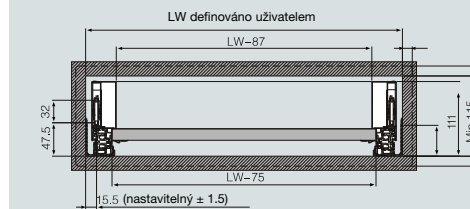

Sestavení vnitřní zásuvky H84

LW: Vnitřní rozměr korpusu

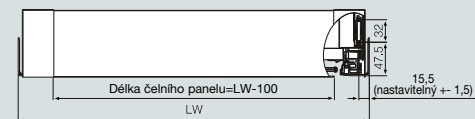

Montážní rozměry zad

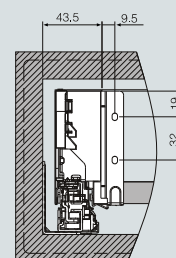

Seřízení čela

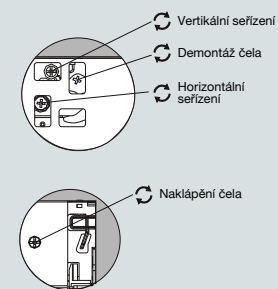

Rozměry dna a zad

LW: vnitřní rozměr korpusu
NL: jmenovitá délka

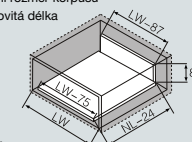

Varianta I.

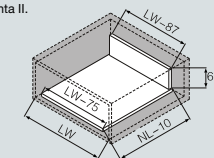

Varianta II.

Tloušťka LTD 16 mm